看板資材百科

HELLO No.13

19

建植サイン

仕様

支柱：アルミ押出形材、アルマイト仕上
表示面：アルミ複合板3.0t、塗装仕上

支柱形状

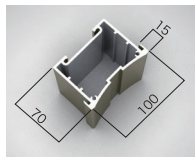

(単位:mm)

表示面色



ホワイト

支柱色



ステンカラー
※特注色塗装可能

送料 D
メーカー直送
納期 4-5日



※文字・デザインは価格に含まれません
(単位:mm)

ダイナスティ
VD-1

※埋込寸法/400mm

商品コード **BS-VD-1**

希望小売価格 ¥98,000

表示有効寸法 / W285×H1,190mm(両面)
重 量 / 14kg

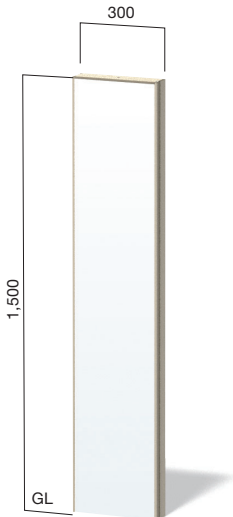

(単位:mm)

ダイナスティ
VD-2

※埋込寸法/500mm

商品コード **BS-VD-2**

希望小売価格 ¥110,000

表示有効寸法 / W285×H1,490mm(両面)
重 量 / 19kg

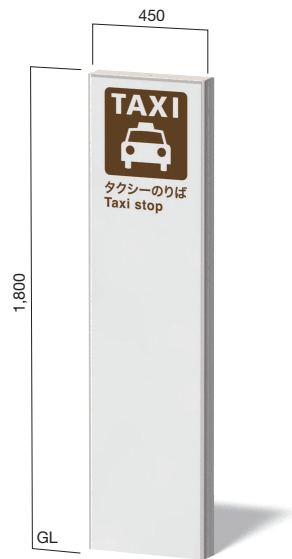

※文字・デザインは価格に含まれません
(単位:mm)

ダイナスティ
VD-5

※埋込寸法/500mm

商品コード **BS-VD-5**

希望小売価格 ¥138,000

表示有効寸法 / W435×H1,790mm(両面)
重 量 / 26kg

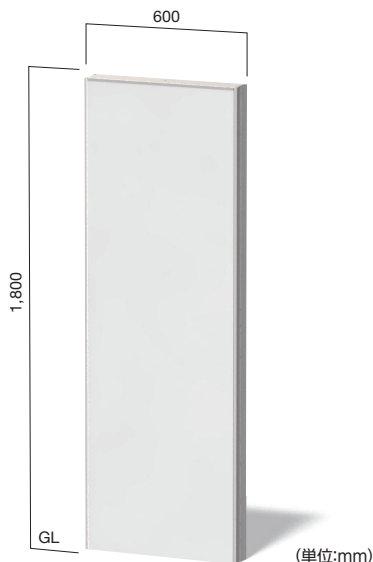

(単位:mm)

ダイナスティ
VD-6

※埋込寸法/500mm

商品コード **BS-VD-6**

希望小売価格 ¥152,000

表示有効寸法 / W585×H1,790mm(両面)
重 量 / 29kg



※商品の規格・仕様・価格は、予告なく変更する事がございます。
※交通状況・在庫切れ等により納期の遅れが生じる事がございますのでご了承ください。
※希望小売価格は全て税抜です。

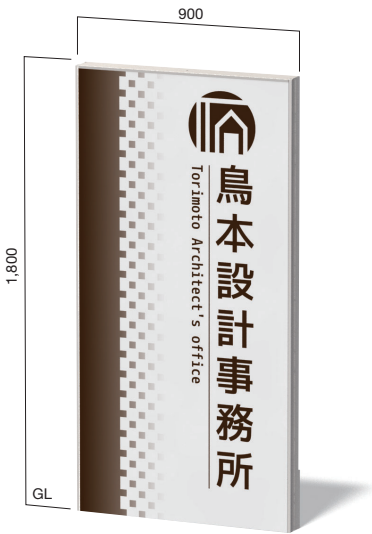

※文字・デザインは価格に含まれません
(単位:mm)

ダイナスティ
VD-7

※埋込寸法 / 500mm

商品コード **BS-VD-7**

希望小売価格 ¥178,000

表示有効寸法 / W885×H1,790mm (両面)
重量 / 35kg

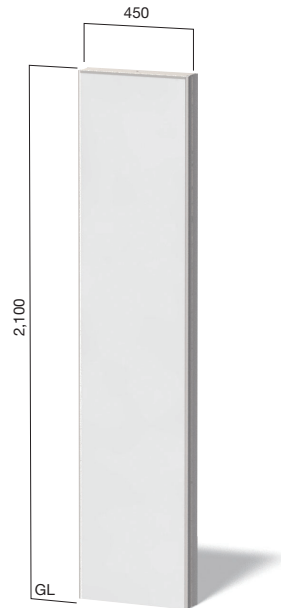

(単位:mm)

ダイナスティ
VD-8

※埋込寸法 / 600mm

商品コード **BS-VD-8**

希望小売価格 ¥168,000

表示有効寸法 / W435×H2,090mm (両面)
重量 / 30kg



※文字・デザインは価格に含まれません
(単位:mm)

ダイナスティ
VD-9

※埋込寸法 / 600mm

商品コード **BS-VD-9**

希望小売価格 ¥184,000

表示有効寸法 / W585×H2,090mm (両面)
重量 / 34kg

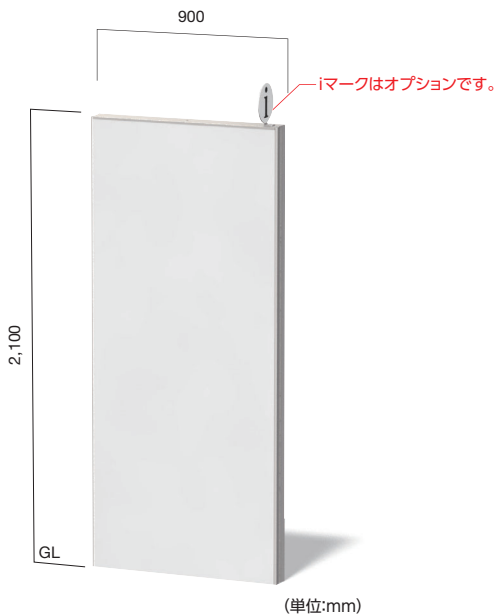

(単位:mm)

ダイナスティ
VD-10

※埋込寸法 / 600mm

商品コード **BS-VD-10**

希望小売価格 ¥214,000

表示有効寸法 / W885×H2,090mm (両面)
重量 / 42kg



※チャーター便でのお届けになります。
※文字・デザインは価格に含まれません。
(単位:mm)

ダイナスティ
VD-12

※埋込寸法 / 600mm

商品コード **BS-VD-12**

希望小売価格 ¥318,000

表示有効寸法 / W1,185×H2,390mm (両面)
重量 / 64kg

マーキング
フィルム

インクジェット
メディア/
ラミネート

サイン・POP
下地材

枠

取付金物/
テープ類

施工ツール

ハシゴ/脚立

保安用品・
備品

ディスプレイ
ツール

飾りビス

LED/照明

店舗用品・
備品

ポスター
フレーム
/イーゼル

屋内用
サイン

屋外対応
サイン

電飾サイン

室名札/
表札/銘板

掲示板/
案内板

建植サイン

製作代行

技術資料

※商品の規格・仕様・価格は、予告なく変更する場合がございます。
※交通状況・在庫切れ等により納期の遅れが生じる場合がございますのでご了承ください。
※希望小売価格は全て税抜です。

HELLO13

579

支柱形状



シャープなコーナーと付属品

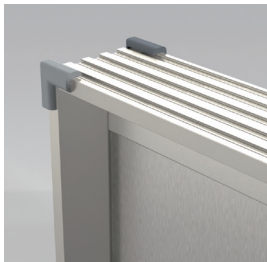

マーキング
フィルム

インクジェット
メディア
/ラミネート

サイン・POP
下地材

枠

安全クッション
(4ヶ、地上高1,800mm以下のタイプのみ)

支柱色



アルマイトライトステンカラー

表示面

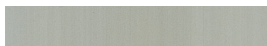

アルマイトライトステンカラー

仕様

支柱：アルミ押出型材、
アルマイト仕上
表示面：アルミ平板2t、
アルマイトライトステンカラー

送料 D メーカー直送 受注生産



※文字・デザインは価格に含まれません
(単位:mm)

パークレー
BX-6021

※埋込寸法/600mm

商品コード **BS2620** 希望小売価格 ¥168,000

表示有効寸法 / W572×H1,985mm(両面)
重量 / 25kg

ディスプレイ
ツール

飾りビス

LED/照明

店舗用品
・備品

ポスターフ
レーム
/イーゼル

屋内用
サイン

屋外対応
サイン

電飾サイン

室名札/表札
/銘板

掲示板
/案内板

建植サイン

製作代行

技術資料



(単位:mm)

パークレー
BX-3015

※埋込寸法/500mm

商品コード **BS2570**

希望小売価格 ¥92,000

表示有効寸法 / W272×H1,415mm(両面)
重量 / 12kg



※文字・デザインは価格に含まれません
(単位:mm)

パークレー
BX-3018

※埋込寸法/500mm

商品コード **BS2580**

希望小売価格 ¥98,000

表示有効寸法 / W272×H1,715mm(両面)
重量 / 17kg



※文字・デザインは価格に含まれません
(単位:mm)

パークレー
BX-4518

※埋込寸法/500mm

商品コード **BS2590**

希望小売価格 ¥114,000

表示有効寸法 / W422×H1,715mm(両面)
重量 / 15kg

※商品の規格・仕様・価格は、予告なく変更する場合がございます。
※交通状況・在庫切れ等により納期の遅れが生じる場合がございますのでご了承ください。
※希望小売価格は全て税抜です。



仕様

本体フレーム：アルミ押出形材
アルマイト仕上
表示面：アルミ複合板3t(白)
ブラケット：アルミ押出形材
アルマイト仕上

ブラケット形状



アンカーボルトの頭をブラケットカバーで隠したすっきりとしたデザイン。
※アンカーボルトは付属していません。
取付場所に合わせてご準備ください。

ブラケット

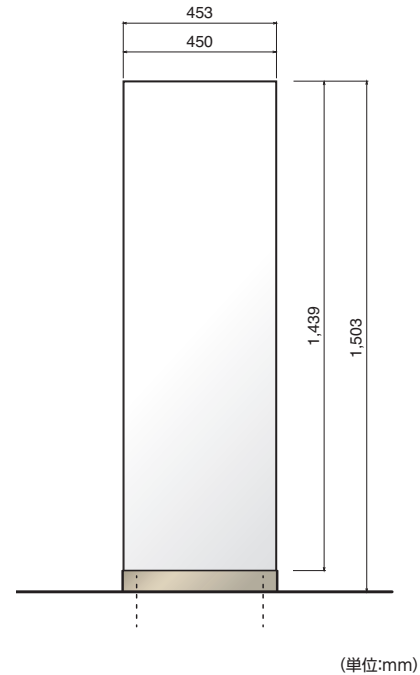

ステンカラー

シンプル、軽量でエコミーな
アンカー自立サイン

PX-4515

商品コード **BS-PX4515** 希望小売価格 ¥57,000表示有効寸法 / W450×H1,439mm(両面)
重 量 / 11kgマーキング
フィルムインクジェット
メディア/
ラミネートサイン・POP
下地材

枠

取付金物/
テープ類

施工ツール

ハシゴ/脚立

保安用品・
備品ディスプレイ
ツール

飾りビス

LED/照明

店舗用品・
備品ポスター
フレーム/
イーゼル屋内用
サイン屋外対応
サイン

電飾サイン

室名札/
表札/銘板掲示板/
案内板

建植サイン

製作代行

技術資料

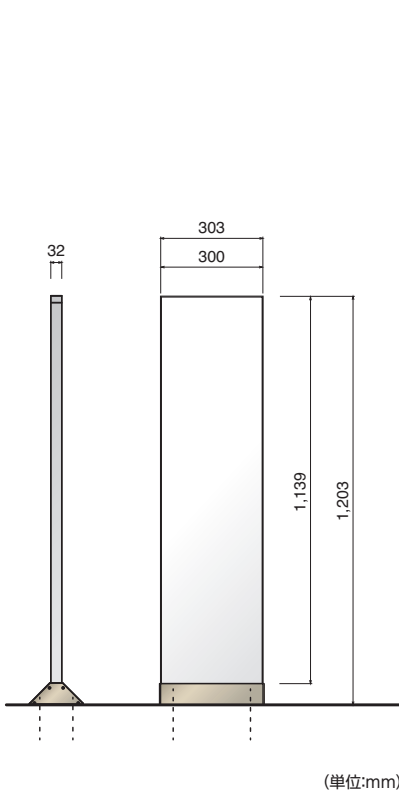

PX-3012

商品コード **BS-PX3012**

希望小売価格 ¥46,000

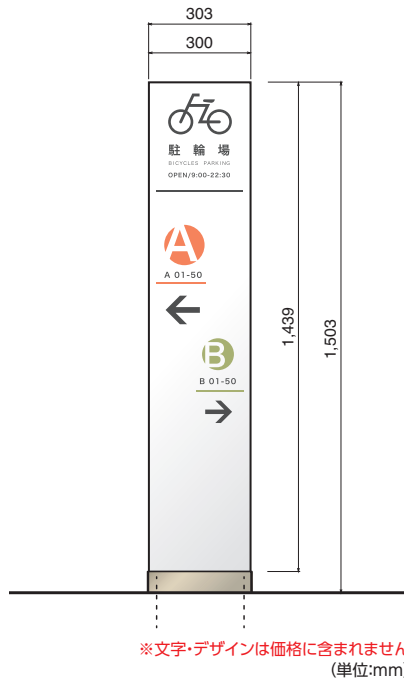
表示有効寸法 / W300×H1,139mm(両面)
重 量 / 5kg※文字・デザインは価格に含まれません
(単位:mm)

PX-3015

商品コード **BS-PX3015**

希望小売価格 ¥53,000

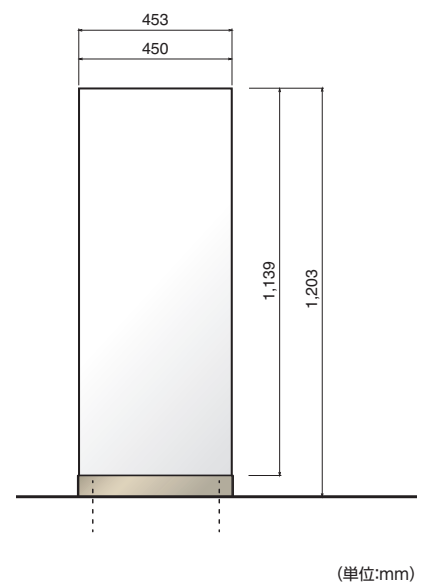
表示有効寸法 / W300×H1,439mm(両面)
重 量 / 6kg

PX-4512

商品コード **BS-PX4512**

希望小売価格 ¥51,000

表示有効寸法 / W450×H1,139mm(両面)
重 量 / 8kg※商品の規格・仕様・価格は、予告なく変更する場合がございます。
※交通状況・在庫切れ等により納期の遅れが生じる場合がございますのでご了承ください。
※希望小売価格は全て税別です。

仕様

支柱：アルミ押出形材、アルマイト仕上
SOL6030、9030のみ
内部補強パイプ付
(SUS304 □60×40 2.0t)
表示面：アルミ平板1.0t、アルマイト仕上

支柱形状

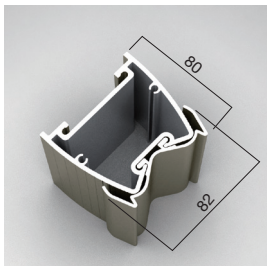

表示面



ステンカラー
※特注色塗装可能



マーキング
フィルム

インクジェット
メディア
/ラミネート

サイン・POP
下地材

枠

取付金物
/テープ類

施工ツール

ハシゴ/脚立

保安用品
・備品

ディスプレイ
ツール

飾りビス

LED/照明

店舗用品
・備品

ポスター
フレーム
/イーゼル

屋内用
サイン

屋外対応
サイン

電飾サイン

室名札/表札
/銘板

掲示板
/案内板

建植サイン

製作代行

技術資料

表示面にRの付いた印象的なシンボルサイン。CIサイン・施設名称サインに最適



※文字・デザインは価格に含まれません
(単位:mm)

SOL9018 ※埋込寸法/500mm

商品コード **BS-4175**
希望小売価格 ¥410,000
表示有効寸法 / W864×H1,800mm(両面)
重量 / 38kg

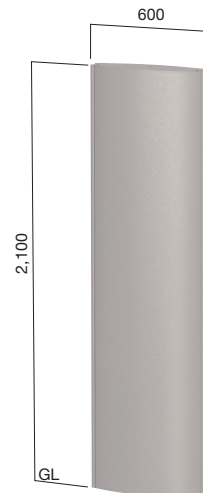

(単位:mm)

SOL6021 ※埋込寸法/600mm

商品コード **BS-4176**
希望小売価格 ¥410,000
表示有効寸法 / W564×H2,100mm(両面)
重量 / 39kg

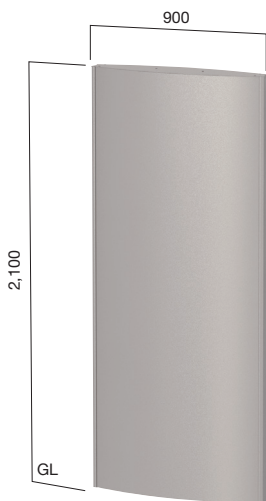

(単位:mm)

SOL9021 ※埋込寸法/600mm

商品コード **BS-4177**
希望小売価格 ¥480,000
表示有効寸法 / W864×H2,100mm(両面)
重量 / 44kg



(単位:mm)

SOL6030 ※埋込寸法/800mm

商品コード **BS-4178**
希望小売価格 ¥540,000
表示有効寸法 / W564×H3,000mm(両面)
重量 / 54kg



※文字・デザイン
は価格に含ま
れません

(単位:mm)

SOL9030 ※埋込寸法/800mm

商品コード **BS-4179**
希望小売価格 ¥720,000
表示有効寸法 / W864×H3,000mm(両面)
重量 / 62kg

※商品の規格・仕様・価格は、予告なく変更する場合がございます。
※交通状況・在庫切れ等により納期の遅れが生じる場合がございますのでご了承ください。
※希望小売価格は全て税抜です。



仕様

支柱：アルミ押出型材、アルマイト仕上
表示面：アルミ平板t2.0、アルマイト仕上

支柱色

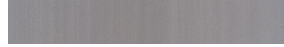

ステンカラー ※特注色塗装可能
※抜き文字内照可能(別途見積)

本体形状

三面体/TRXタイプ 四面体/QRXタイプ

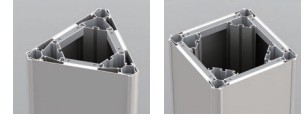

送料 D メーカー直送 受注生産

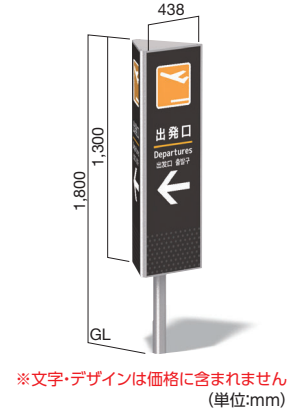

※文字・デザインは価格に含まれません (単位:mm)

TRX-4013P 非内照

商品コード BS-TRX4013P
希望小売価格 ¥240,000
表示有効寸法 / W382×H1,300mm×3面
埋込寸法 / 500mm
重量 / 30kg

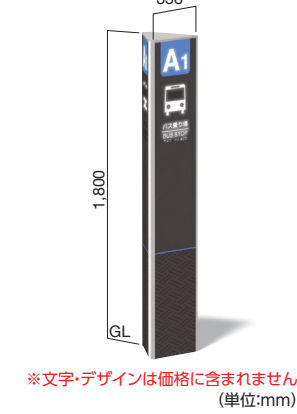

※文字・デザインは価格に含まれません (単位:mm)

TRX-3018 非内照

商品コード BS-TRX3018
希望小売価格 ¥208,000
表示有効寸法 / W282×H1,790mm×3面
埋込寸法 / 300mm
重量 / 32kg



※文字・デザインは価格に含まれません (単位:mm)

※チャーター便でのお届けになります。

TRX-4521 非内照

商品コード BS-TRX4521
希望小売価格 ¥306,000
表示有効寸法 / W432×H2,090mm×3面
埋込寸法 / 300mm
重量 / 45kg

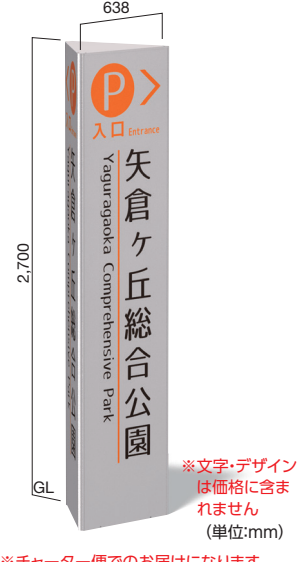

※文字・デザインは価格に含まれません (単位:mm)

※チャーター便でのお届けになります。

TRX-6027 非内照

商品コード BS-TRX6027
希望小売価格 ¥438,000
表示有効寸法 / W582×H2,690mm×3面
埋込寸法 / 300mm
重量 / 64kg

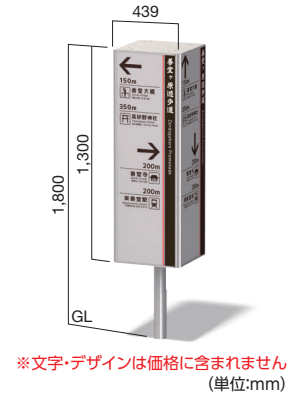

※文字・デザインは価格に含まれません (単位:mm)

QRX-4013P 非内照

商品コード BS-QRX4013P
希望小売価格 ¥296,000
表示有効寸法 / W373×H1,300mm×4面
埋込寸法 / 500mm
重量 / 42kg

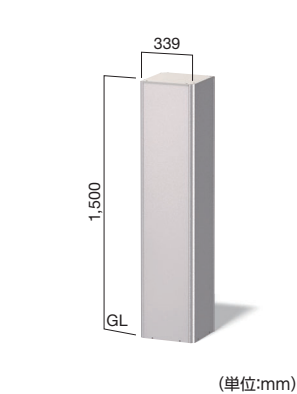

(単位:mm)

QRX-3015 非内照

商品コード BS-QRX3015
希望小売価格 ¥240,000
表示有効寸法 / W273×H1,490mm×4面
埋込寸法 / 300mm
重量 / 45kg



(単位:mm)

※文字・デザインは価格に含まれません
※チャーター便でのお届けになります

QRX-4521 非内照

商品コード BS-QRX4521
希望小売価格 ¥394,000
表示有効寸法 / W423×H2,090mm×4面
埋込寸法 / 300mm
重量 / 58kg

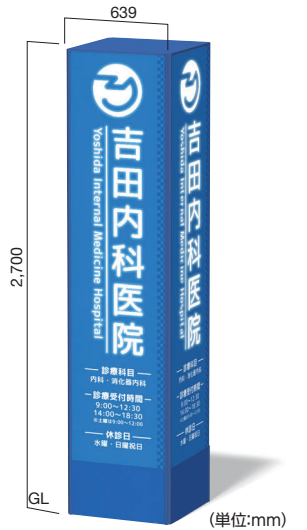

(単位:mm)

※文字・デザインは価格に含まれません
※チャーター便でのお届けになります

QRX-6027 非内照

商品コード BS-QRX6027
希望小売価格 ¥570,000
表示有効寸法 / W573×H2,690mm×4面
埋込寸法 / 300mm
重量 / 80kg

マーキングフィルム

インクジェットメディア/ラミネート

サイン・POP 下地材

枠

取付金物/テープ類

施工ツール

ハシゴ/脚立

保安用品・備品

ディスプレイツール

飾りビス

LED/照明

店舗用品・備品

ポスターフレーム/イーゼル

屋内用サイン

屋外対応サイン

電飾サイン

室名札/表札/銘板

掲示板/案内板

建植サイン

製作代行

技術資料

※商品の規格・仕様・価格は、予告なく変更する場合がございます。
※交通状況・在庫切れ等により納期の遅れが生じる場合がございますのでご了承ください。
※希望小売価格は全て税抜です。

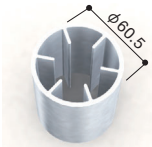
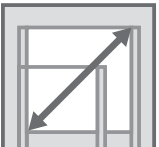
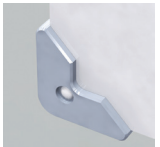
仕様 支柱: アルミ押出型材φ60.5 アルマイトシルバー 表示面: アルミ複合板3.0t、ホワイト仕上 平リブ(構造用テープ接着)	支柱形状 	特注サイズ製作可能 	表示面色 ホワイト	支柱色 シルバー	コーナー部(保護樹脂付) 
---	--	---	---------------------	--------------------	--

900×1,800まで

標識の機能性を生かしたシンプルな片面と両面タイプです。コーナーパーツが付いて安全性が格段に向上しました。

送料 D メーカー直送 納期 4-5日

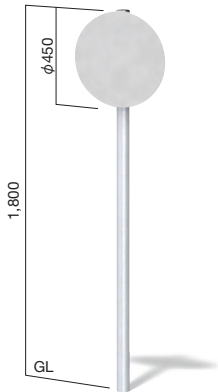

(単位:mm)

※埋込寸法/500mm

インフォメックス
NECO-1/NECO-11
(片面仕様) (両面仕様)

商品コード **BS-NECO-1**

希望小売価格 ¥43,000

表示有効寸法 / φ450片面
重 量 / 6kg

商品コード **BS-NECO-11**

希望小売価格 ¥52,000

表示有効寸法 / φ450両面
重 量 / 8kg

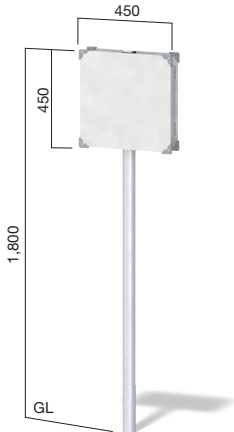

(単位:mm)

※埋込寸法/500mm

インフォメックス
NECO-2/NECO-22
(片面仕様) (両面仕様)

商品コード **BS-NECO-2**

希望小売価格 ¥43,000

表示有効寸法 / W450×H450mm(片面)
重 量 / 6kg

商品コード **BS-NECO-22**

希望小売価格 ¥52,000

表示有効寸法 / W450×H450mm(両面)
重 量 / 8kg



※文字・デザインは価格に含まれません
(単位:mm)

※埋込寸法/500mm

インフォメックス
NECO-3/NECO-33
(片面仕様) (両面仕様)

商品コード **BS-NECO-3**

希望小売価格 ¥45,000

表示有効寸法 / W600×H600mm(片面)
重 量 / 7kg

商品コード **BS-NECO-33**

希望小売価格 ¥55,000

表示有効寸法 / W600×H600mm(両面)
重 量 / 9kg



(単位:mm)

※埋込寸法/600mm

インフォメックス
NECO-4/NECO-44
(片面仕様) (両面仕様)

商品コード **BS-NECO-4**

希望小売価格 ¥58,000

表示有効寸法 / W450×H450×2段片面
重 量 / 8kg

商品コード **BS-NECO-44**

希望小売価格 ¥77,000

表示有効寸法 / W450×H450×2段両面
重 量 / 13kg

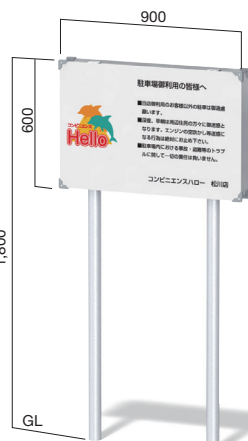

(単位:mm)

※文字・デザインは価格に含まれません

※埋込寸法/500mm

インフォメックス
NECO-5/NECO-55
(片面仕様) (両面仕様)

商品コード **BS-NECO-5**

希望小売価格 ¥76,000

表示有効寸法 / W900×H600mm(片面)
重 量 / 13kg

商品コード **BS-NECO-55**

希望小売価格 ¥88,000

表示有効寸法 / W900×H600mm(両面)
重 量 / 16kg

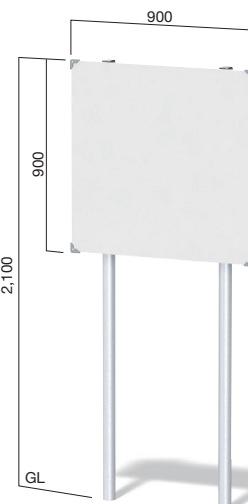

(単位:mm)

※埋込寸法/600mm

インフォメックス
NECO-6/NECO-66
(片面仕様) (両面仕様)

商品コード **BS-NECO-6**

希望小売価格 ¥86,000

表示有効寸法 / W900×H900mm(片面)
重 量 / 16kg

商品コード **BS-NECO-66**

希望小売価格 ¥102,000

表示有効寸法 / W900×H900mm(両面)
重 量 / 21kg

マーキング
フィルム

インクジェット
メディア
/ラミネート

サイン・POP
下地材

枠

取付金物
/テープ類

施工ツール

ハシゴ/脚立

保安用品
・備品

ディスプレイ
ツール

飾りビス

LED/照明

店舗用品
・備品

ポスター
フレーム
/イーゼル

屋内用
サイン

屋外対応
サイン

電飾サイン

室名札/表札
/銘板

掲示板
/案内板

建植サイン

製作代行

技術資料



(単位:mm)

※上記は別注色塗装(別途料金)の製作例です。

インフォメックス

NECO-7 / NECO-77

(片面仕様) (両面仕様) ※埋込寸法/600mm

商品コード **BS-NECO-7** 希望小売価格 **¥92,000**

表示有効寸法 / W1,200×H900mm (片面)
重 量 / 17kg

商品コード **BS-NECO-77** 希望小売価格 **¥110,000**

表示有効寸法 / W1,200×H900mm (両面)
重 量 / 23kg

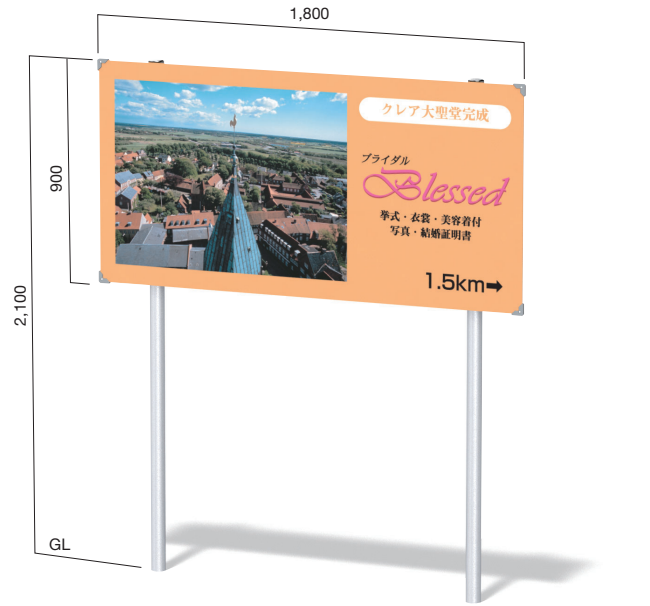

(単位:mm)

※文字・デザインは価格に含まれません

インフォメックス

NECO-8 / NECO-88

(片面仕様) (両面仕様) ※埋込寸法/600mm

商品コード **BS-NECO-8** 希望小売価格 **¥100,000**

表示有効寸法 / W1,800×H900mm (片面)
重 量 / 19kg

商品コード **BS-NECO-88** 希望小売価格 **¥126,000**

表示有効寸法 / W1,800×H900mm (両面)
重 量 / 28kg

マーキング
フィルム

インクジェット
メディア/
ラミネート

サイン・POP
下地材

枠

取付金物/
テープ類

施工ツール

ハシゴ/脚立

保安用品・
備品

ディスプレイ
ツール

飾りビス

LED/照明

店舗用品・
備品

ポスター
フレーム/
イーゼル

屋内用
サイン

屋外対応
サイン

電飾サイン

室名札/
表札/銘板

掲示板/
案内板

建植サイン

製作代行

技術資料



※商品の規格・仕様・価格は、予告なく変更する事がございます。
※交通状況・在庫切れ等により納期の遅れが生じる事がございますのでご了承ください。
※希望小売価格は全て税抜です。

仕様

支柱：アルミ押出型材、塗装仕上、アルマイト仕上
表示面：アルミ複合板3.0t×2枚、ホワイト
コーナー：アルミダイキャスト

■特注サイズ製作可能

送料 D メーカー直送 納期 4-5日
※オーダー色は納期10日間かかります

支柱形状

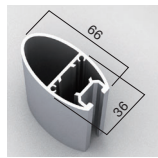

(単位:mm)

コーナー形状



支柱色

- シカゴホワイト (標準色)
- ポストンレッド (オーダー色)
- アルマイトシルバー (標準色)
- オークランドグリーン (オーダー色)
- シアトルブルー (オーダー色)
- ニューヨークブラック (オーダー色)

※ご注文の際は、色をご指定ください。

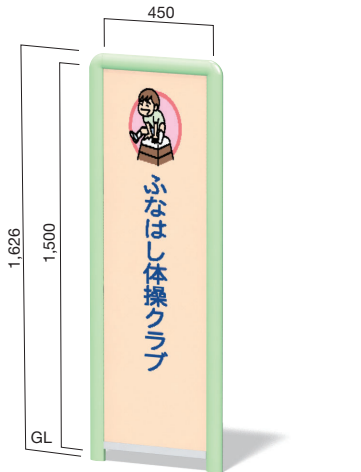

(単位:mm)
※埋込寸法/500mm
※文字・デザインは価格に含まれません

エッグ&キューブ
スイートスタイルSW-2

商品コード **BS-SW-2**
希望小売価格 ¥114,000
表示有効寸法 / W432×H1,480mm(両面)
重 量 / 12kg

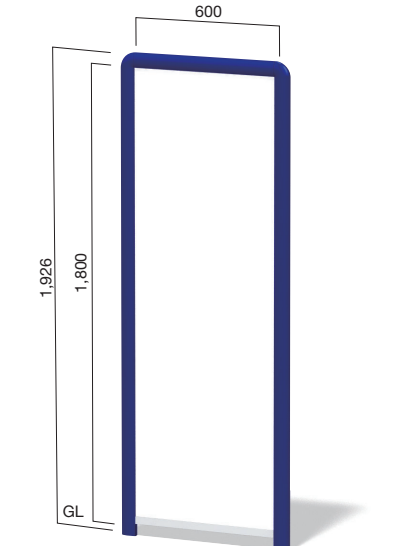

(単位:mm)
※埋込寸法/500mm

エッグ&キューブ
スイートスタイルSW-3

商品コード **BS-SW-3**
希望小売価格 ¥136,000
表示有効寸法 / W582×H1,780mm(両面)
重 量 / 15kg

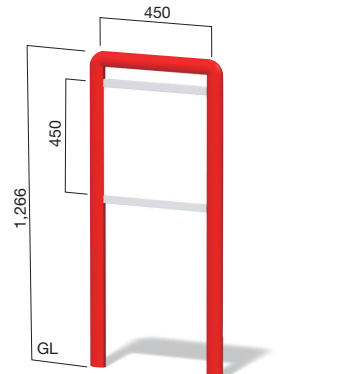

(単位:mm)
※埋込寸法/400mm

エッグ&キューブ
スイートスタイルSW-7

商品コード **BS-SW-7**
希望小売価格 ¥102,000
表示有効寸法 / W432×H430mm(両面)
重 量 / 10kg

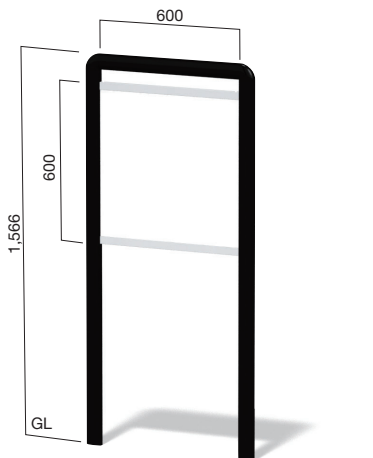

(単位:mm)
※埋込寸法/500mm

エッグ&キューブ
スイートスタイルSW-9

商品コード **BS-SW-9**
希望小売価格 ¥124,000
表示有効寸法 / W582×H580mm(両面)
重 量 / 12kg

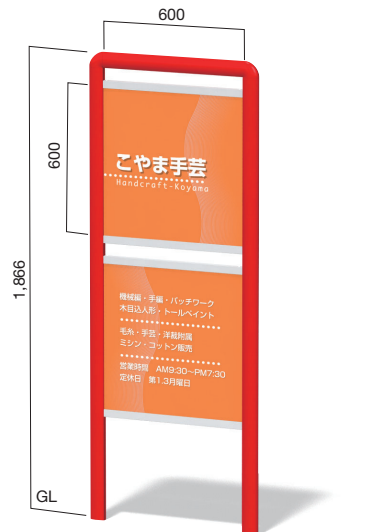

(単位:mm)
※埋込寸法/500mm
※文字・デザインは価格に含まれません

エッグ&キューブ
スイートスタイルSW-10

商品コード **BS-SW-10**
希望小売価格 ¥154,000
表示有効寸法 / W582×H582mm×2段両面
重 量 / 16kg



※商品の規格・仕様・価格は、予告なく変更する場合がございます。
※交通状況・在庫切れ等により納期の遅れが生じる場合がございますのでご了承ください。
※希望小売価格は全て税抜です。

仕様

支柱：アルミ押出型材、塗装仕上、アルマイト仕上
表示面：アルミ複合板3.0t×2枚、ホワイトアルミ押出型材、アルマイト仕上

送料 D メーカー直送 納期 4-5日
※オーダー色は納期10日間かかります

支柱形状

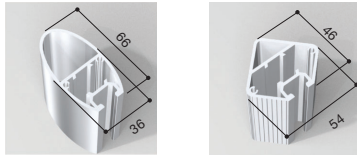

エッグ支柱 (単位:mm) キューブ支柱 (単位:mm)

※ご注文の際は、エッグ、キューブ支柱形状と色を選択してください。

支柱色

- シカゴホワイト (標準色)
- アルマイトシルバー (標準色)
- シアトルブルー (オーダー色)
- ポストンレッド (オーダー色)
- オークランドグリーン (オーダー色)
- ニューヨークブラック (オーダー色)

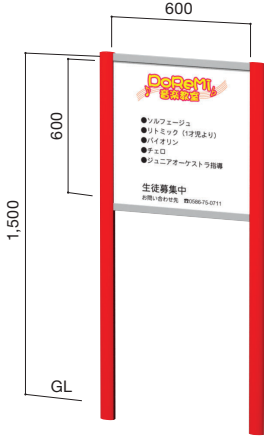

(単位:mm)
※埋込寸法 / 500mm
※文字・デザインは価格に含まれません

エッグ&キューブ
ノーマルスタイルN-3

商品コード **BS-N-3**
希望小売価格 **¥88,000**
表示有効寸法 / W582×H580mm(両面)
重 量 / 9kg

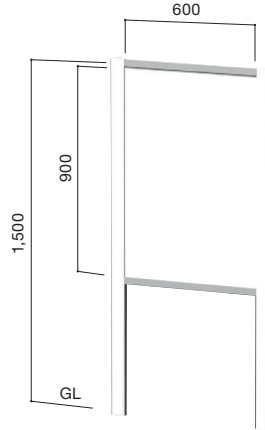

(単位:mm)
※埋込寸法 / 500mm

エッグ&キューブ
ノーマルスタイルN-4

商品コード **BS-N-4**
希望小売価格 **¥90,000**
表示有効寸法 / W582×H880mm(両面)
重 量 / 10kg

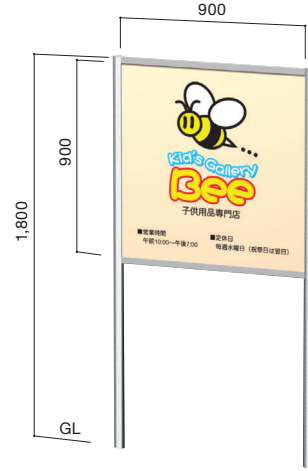

(単位:mm)
※埋込寸法 / 500mm
※文字・デザインは価格に含まれません

エッグ&キューブ
ノーマルスタイルN-5

商品コード **BS-N-5**
希望小売価格 **¥108,000**
表示有効寸法 / W882×H880mm(両面)
重 量 / 13kg

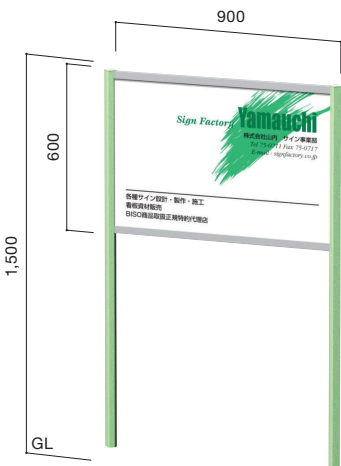

(単位:mm)
※埋込寸法 / 500mm
※文字・デザインは価格に含まれません

エッグ&キューブ
ワイドスタイルW-3

商品コード **BS-W-3**
希望小売価格 **¥94,000**
表示有効寸法 / W882×H580mm(両面)
重 量 / 10kg

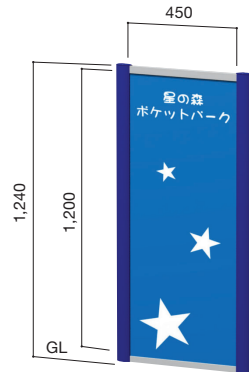

(単位:mm)
※埋込寸法 / 400mm
※文字・デザインは価格に含まれません

エッグ&キューブ
トールスタイルT-2

商品コード **BS-T-2**
希望小売価格 **¥72,000**
表示有効寸法 / W432×H1,180mm(両面)
重 量 / 8kg

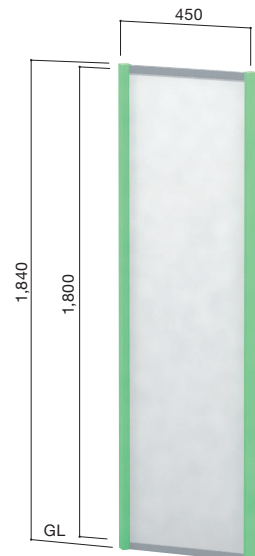

(単位:mm)
※埋込寸法 / 500mm

エッグ&キューブ
トールスタイルT-5

商品コード **BS-T-5**
希望小売価格 **¥88,000**
表示有効寸法 / W432×H1,780mm(両面)
重 量 / 12kg

マーキングフィルム

インクジェットメディア / ラミネート

サインPOP 下地材

枠

取付金物 / テープ類

施工ツール

ハシゴ / 脚立

保安用品・備品

ディスプレイツール

飾りビス

LED / 照明

店舗用品・備品

ポスターフレーム / イーゼル

屋内用サイン

屋外対応サイン

電飾サイン

室名札 / 表札 / 銘板

掲示板 / 案内板

建植サイン

製作代行

技術資料

※商品の規格・仕様・価格は、予告なく変更する事がございます。
※交通状況・在庫切れ等により納期の遅れが生じる事がございますのでご了承ください。
※希望小売価格は全て税抜です。

仕様

支柱：アルミ押出形材、アルマイト仕上
 表示面：アルミ複合板、ホワイト仕上
 フレーム：アルミ押出形材、アルマイト仕上

送料 D メーカー直送 納期 6~7日

支柱形状



(単位:mm)

Wロックシステム

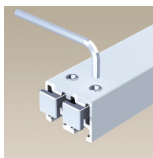

支柱色



表面色

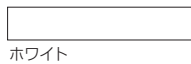

マーキング
フィルム

インクジェット
メディア
/ラミネート

サイン・POP
下地材

枠

取付金物
/テープ類

施工ツール

ハシゴ/脚立

保安用品
・備品

ディスプレイ
ツール

飾りビス

LED/照明

店舗用品
・備品

ポスターフ
レーム
/イーゼル

屋内用
サイン

屋外対応
サイン

電飾サイン

室名札/表札
/銘板

掲示板
/案内板

建植サイン

製作代行

技術資料

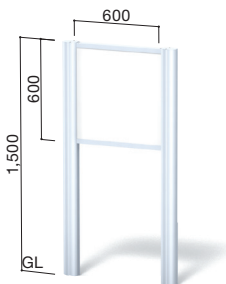

(単位:mm)

フリーダム

FDC-1

※埋込寸法/500mm

商品コード **BS-FDC-1**

希望小売価格 ¥110,000

表示有効寸法 / W570×H580mm(両面)

重量 / 12kg

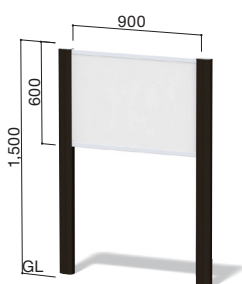

(単位:mm)

フリーダム

FDC-2

※埋込寸法/500mm

商品コード **BS-FDC-2**

希望小売価格 ¥118,000

表示有効寸法 / W870×H580mm(両面)

重量 / 14kg

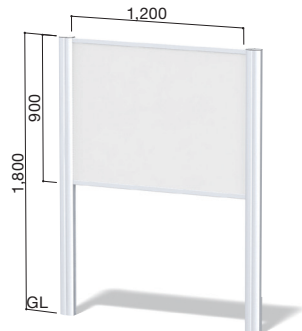

(単位:mm)

フリーダム

FDC-5

※埋込寸法/500mm

商品コード **BS-FDC-5**

希望小売価格 ¥152,000

表示有効寸法 / W1,170×H880mm(両面)

重量 / 21kg

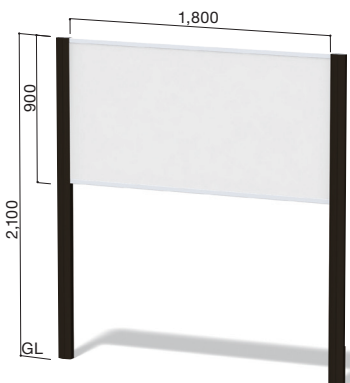

(単位:mm)

フリーダム

FDC-6

※埋込寸法/600mm

商品コード **BS-FDC-6**

希望小売価格 ¥204,000

表示有効寸法 / W1,770×H880mm(両面)

重量 / 26kg



(単位:mm)

フリーダム

FDC-10

※埋込寸法/600mm

商品コード **BS-FDC-10**

希望小売価格 ¥172,000

表示有効寸法 / W570×H2,080mm(両面)

重量 / 24kg

※文字・デザインは価格に含まれません



仕様

支柱：アルミ押出型材、アルマイト仕上
表示面：アルミ平板2.0t、アルマイト仕上

送料 D
メーカー直送
納期 6~7日

支柱形状

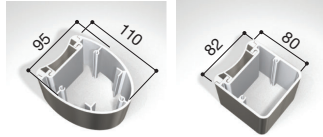

R支柱 (単位:mm) S支柱 (単位:mm)
※ご注文の際は、R,S支柱を選択してください。

特注サイズ製作可能

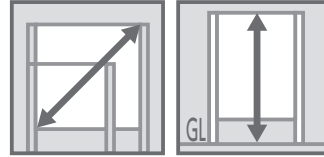

1,200×1,800まで H3,900まで

支柱色

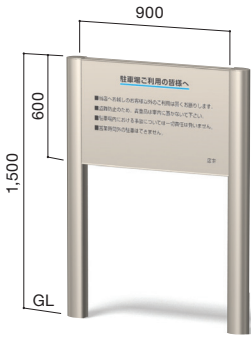

※文字・デザインは価格に含まれません (単位:mm)

インフォメックス

C-2

※埋込寸法/500mm

商品コード BS-C-2

希望小売価格 ¥214,000
表示有効寸法 / W890×H590mm(両面)
重量 / 28kg

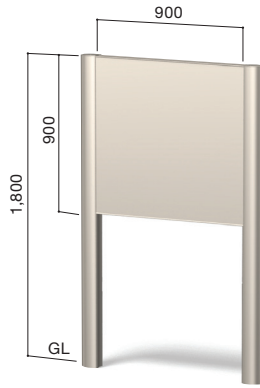

(単位:mm)

インフォメックス

C-7

※埋込寸法/500mm

商品コード BS-C-7

希望小売価格 ¥258,000
表示有効寸法 / W890×H890mm(両面)
重量 / 36kg

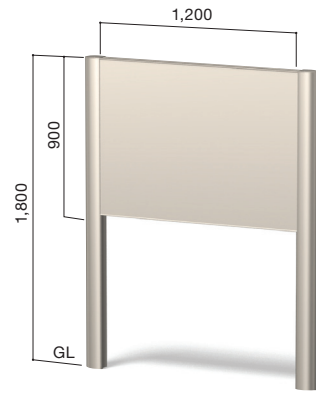

※チャーター便でのお届けになります。

(単位:mm)

インフォメックス

C-8

※埋込寸法/500mm

商品コード BS-C-8

希望小売価格 ¥308,000
表示有効寸法 / W1,190×H890mm(両面)
重量 / 41kg



※上記は別注色塗装(別途料金)の製作例です。 (単位:mm)

インフォメックス

C-9

※埋込寸法/600mm

商品コード BS-C-9

希望小売価格 ¥340,000
表示有効寸法 / W590×H2,095mm(両面)
重量 / 43kg

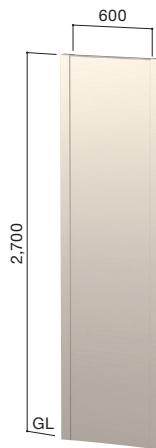

※チャーター便でのお届けになります。

(単位:mm)

インフォメックス

C-12

※埋込寸法/800mm

商品コード BS-C-12

希望小売価格 ¥416,000
表示有効寸法 / W590×H2,695mm(両面)
重量 / 55kg



(単位:mm)

※チャーター便でのお届けになります。

インフォメックス

C-14

※埋込寸法/1,000mm

商品コード BS-C-14

希望小売価格 ¥680,000
表示有効寸法 / W590×H3,895mm(両面)
重量 / 103kg

※支柱内部補強パイプ付(SUS304 □60×60 2.0t)

※商品の規格・仕様・価格は、予告なく変更する事がございます。
※交通状況・在庫切れ等により納期の遅れが生じる事がございますのでご了承ください。
※希望小売価格は全て税抜です。

マーキングフィルム

インクジェットメディア/ラミネート

サインPOP下地材

枠

取付金物/テープ類

施工ツール

ハシゴ/脚立

保安用品・備品

ディスプレイツール

飾りビス

LED/照明

店舗用品・備品

ポスターフレーム/イーゼル

屋内用サイン

屋外対応サイン

電飾サイン

室名札/表札/銘板

掲示板/案内板

建植サイン

製作代行

技術資料

仕様

支柱：アルミ押出形材、アルマイト仕上
 表示面：アルミ押出形材 アルマイト仕上
 フレーム：アルミ押出形材 アルマイト仕上
 表示面：アルミ平板2.0t、アルマイト仕上

送料 D メーカー直送 納期 7~8日

AT支柱形状

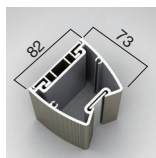

(単位:mm)

AT-1、2、4、5の支柱形状

ATX支柱形状

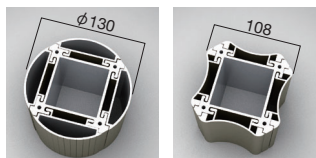

丸支柱 (単位:mm) X支柱 (単位:mm)

※ATX-6、8をご発注の際は、丸支柱、X支柱をお選びください。

支柱色

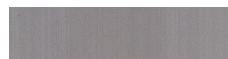

ステンカラー
 ※特注色塗装可能

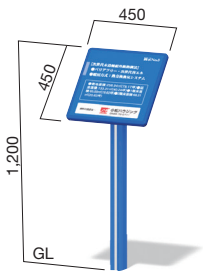

※文字・デザインは価格に含まれません
 (単位:mm)

アトランタ
AT-1

※埋込寸法/400mm

商品コード **BS-AT-1**

希望小売価格 ¥98,000

表示有効寸法 / W434×H434mm(片面)

重量 / 9.5kg

※上記は別注色塗装(別途料金)の製作例です。

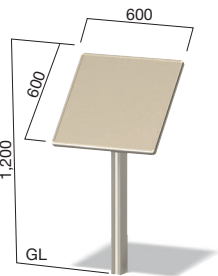

(単位:mm)

アトランタ
AT-2

※埋込寸法/400mm

商品コード **BS-AT-2**

希望小売価格 ¥108,000

表示有効寸法 / W584×H584mm(片面)

重量 / 10kg

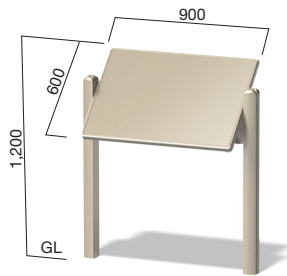

(単位:mm)

アトランタ
AT-4

※埋込寸法/400mm

商品コード **BS-AT-4**

希望小売価格 ¥220,000

表示有効寸法 / W884×H584mm(片面)

重量 / 22kg

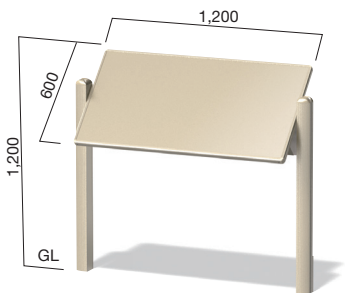

(単位:mm)

アトランタ
AT-5

※埋込寸法/400mm

商品コード **BS-AT-5**

希望小売価格 ¥234,000

表示有効寸法 / W1,184×H584mm(片面)

重量 / 24kg

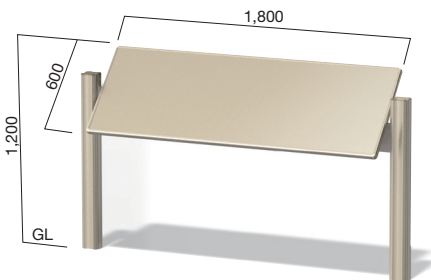

(単位:mm)

アトランタ
ATX-6

※埋込寸法/400mm

商品コード **BS-ATX-6**

希望小売価格 ¥320,000

表示有効寸法 / W1,784×H584mm(片面)

重量 / 47kg

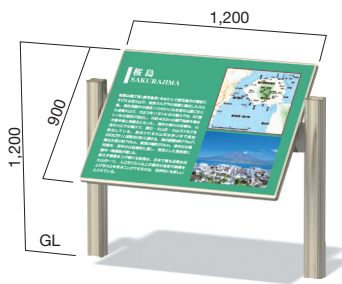

(単位:mm)

アトランタ
ATX-8

※埋込寸法/400mm

商品コード **BS-ATX-8**

希望小売価格 ¥320,000

表示有効寸法 / W1,184×H884mm(片面)

重量 / 47kg

※文字・デザインは価格に含まれません
 (単位:mm)

建植サイン

製作代行

技術資料

※商品の規格・仕様・価格は、予告なく変更する場合がございます。
 ※交通状況・在庫切れ等により納期の遅れが生じる場合がございますのでご了承ください。
 ※希望小売価格は全て税抜です。

仕様

支柱: ステンレスパイプ φ60.5、ヘアライン仕上
 表示面: アルミ押出形材 アルマイトシルバー仕上
 表示面: ステンレス板 2枚

送料 D メーカー直送 納期 8-10日

支柱形状

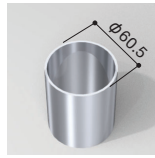

(単位:mm)

支柱色



ヘアライン仕上

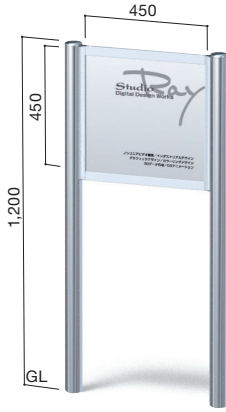

※文字・デザインは価格に含まれません (単位:mm)

ヒューストン

HE-1

※埋込寸法 / 400mm

商品コード BS-HE-1

希望小売価格 ¥128,000

表示有効寸法 / W432×H432mm (両面)
 重量 / 14kg

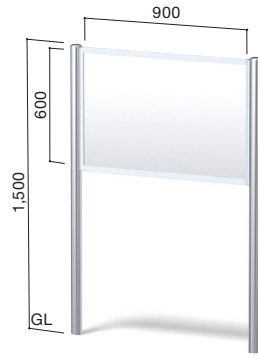

(単位:mm)

ヒューストン

HE-3

※埋込寸法 / 500mm

商品コード BS-HE-3

希望小売価格 ¥198,000

表示有効寸法 / W882×H582mm (両面)
 重量 / 22kg

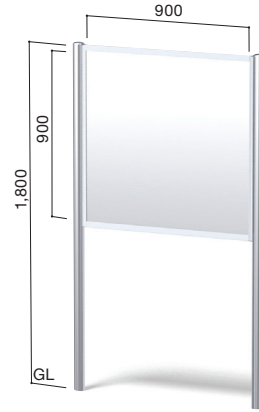

(単位:mm)

ヒューストン

HE-4

※埋込寸法 / 500mm

商品コード BS-HE-4

希望小売価格 ¥250,000

表示有効寸法 / W882×H882mm (両面)
 重量 / 28kg

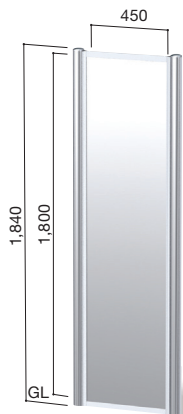

(単位:mm)

ヒューストン

HE-6

※埋込寸法 / 500mm

商品コード BS-HE-6

希望小売価格 ¥287,000

表示有効寸法 / W432×H1,782mm (両面)
 重量 / 29kg



(単位:mm)

ヒューストン

HE-7

※埋込寸法 / 500mm

商品コード BS-HE-7

希望小売価格 ¥324,000

表示有効寸法 / W582×H1,780mm (両面)
 重量 / 35kg

※文字・デザインは価格に含まれません (単位:mm)



マーキング
フィルム

インクジェット
メディア/
ラミネート

サイン・POP
下地材

枠

取付金物/
テープ類

施工ツール

ハシゴ/脚立

保安用品・
備品

ディスプレイ
ツール

飾りビス

LED/照明

店舗用品・
備品

ポスター
フレーム
/イーゼル

屋内用
サイン

屋外対応
サイン

電飾サイン

室名札/
表札/銘板



掲示板/
案内板

建植サイン

製作代行

技術資料

※商品の規格・仕様・価格は、予告なく変更する事がございます。
 ※交通状況・在庫切れ等により納期の遅れが生じる事がございますのでご了承ください。
 ※希望小売価格は全て税抜です。

仕様 支柱：アルミ押出形材 φ60.5 塗装仕上+リサイクルウッド 表示面：アルミ板2.0t、ブラウン塗装仕上 平リブ(スポット溶接)	支柱形状 	特注サイズ製作可能  900×1,800まで	表示面色 ダークブラウン	支柱色 ダークブラウン	コーナー部(保護樹脂付) 
--	--	--	------------------------	-----------------------	--

送料 D メーカー直送 受注生産

リサイクルエコウッド化粧材

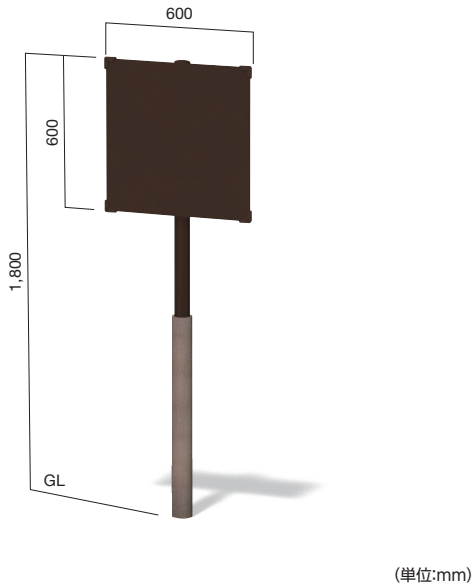

オスロ
RCO-5(片面仕様) ※埋込寸法/500mm

商品コード **BS2400** 希望小売価格 **¥106,000**
表示有効寸法 / W600×H600mm(片面)
重 量 / 9kg

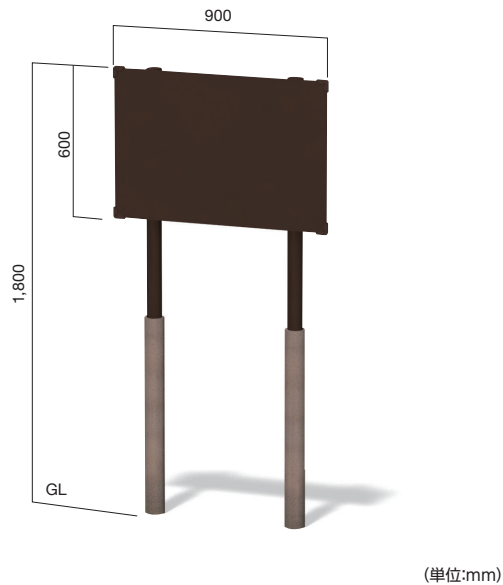

オスロ
RCO-6(片面仕様) ※埋込寸法/500mm

商品コード **BS2410** 希望小売価格 **¥168,000**
表示有効寸法 / W900×H600mm(片面)
重 量 / 17kg

リサイクルエコウッド化粧材



オスロ
RCO-7(片面仕様) ※埋込寸法/500mm

商品コード **BS2420** 希望小売価格 **¥224,000**
表示有効寸法 / W1200×H900mm(片面)
重 量 / 20kg

リサイクルエコウッド化粧材

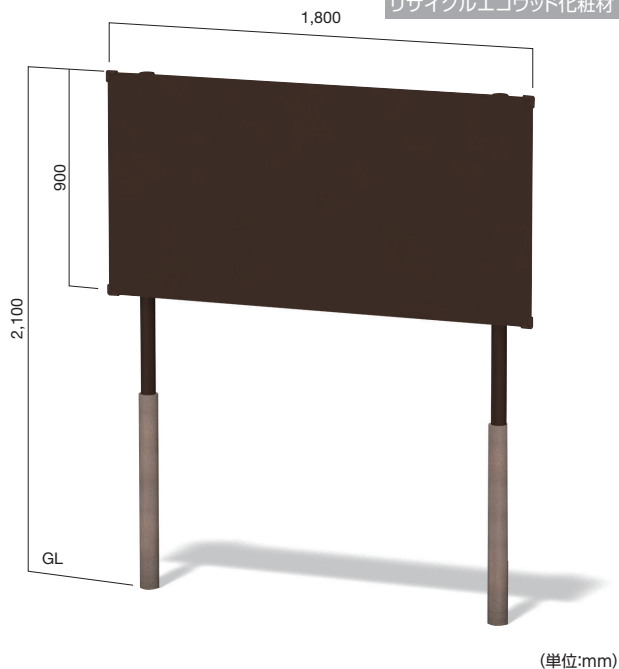

オスロ
RCO-8(片面仕様) ※埋込寸法/600mm

商品コード **BS2430** 希望小売価格 **¥254,000**
表示有効寸法 / W1800×H900mm(片面)
重 量 / 26kg

※商品の規格・仕様・価格は、予告なく変更する場合がございます。
※交通状況・在庫切れ等により納期が遅れる場合がございますのでご了承ください。
※希望小売価格は全て税抜です。

仕様

支柱：アルミ押出型材、アルマイト仕上
 表示面：アルミ平板2.0t、アルマイト仕上
 底：アルミ押出型材+アルミ鋳物

送料 D メーカー直送 受注生産

支柱形状

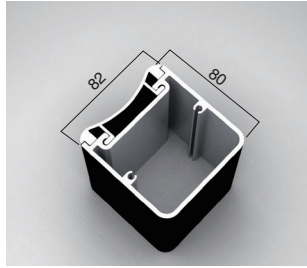

底形状

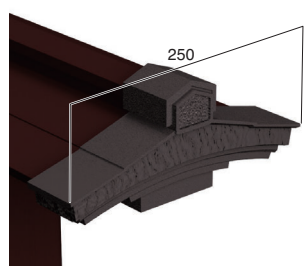

(単位:mm)

支柱・底色



ダークブロンズ
 ※特注色塗装可能

表示面色



ステンカラー
 ※特注色塗装可能

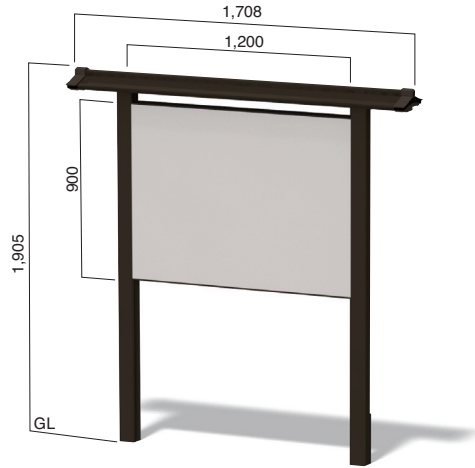

(単位:mm)

ジパンクWAタイプ

WA-1

商品コード **BS-WA1** 希望小売価格 ¥396,000

表示有効寸法 / W1,190×H890mm(両面)

埋込寸法 / 500mm

重量 / 45kg

単位 / 1台

マーキングフィルム

インクジェットメディア/ラミネート

サイン・POP下地材

枠

取付金物/テープ類

施工ツール

ハシゴ/脚立

保安用品・備品

ディスプレイツール

飾りビス

LED/照明

店舗用品・備品

ポスターフレーム/イーゼル

屋内用サイン

屋外対応サイン

電飾サイン

室名札/表札/銘板

掲示板/案内板

建植サイン

製作代行

技術資料

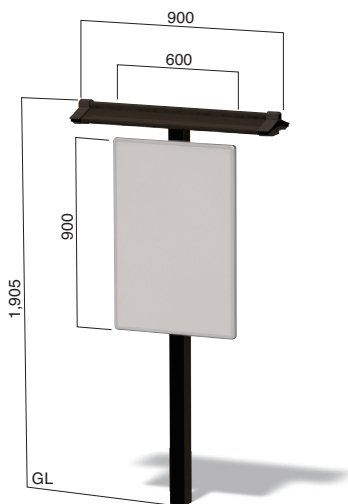

(単位:mm)

ジパンクWAタイプ

WA-11

商品コード **BS-WA11** 希望小売価格 ¥252,000

表示有効寸法 / W584×H884mm(片面)

埋込寸法 / 500mm

重量 / 18kg

単位 / 1台

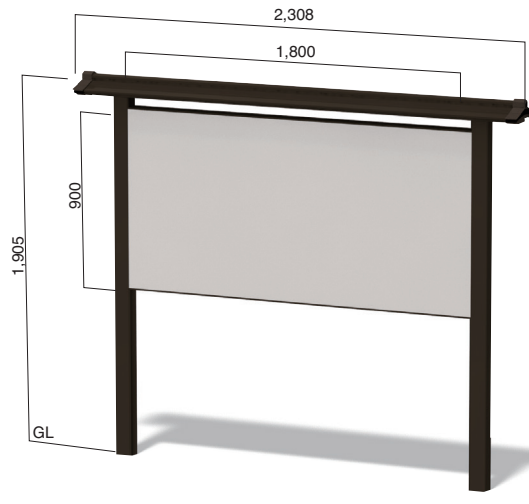

(単位:mm)

ジパンクWAタイプ

WA-3

商品コード **BS-WA3** 希望小売価格 ¥470,000

表示有効寸法 / W1,790×H890mm(両面)

埋込寸法 / 500mm

重量 / 59kg

単位 / 1台

※商品の規格・仕様・価格は、予告なく変更する事がございます。
 ※交通状況・在庫切れ等により納期の遅れが生じる事がございますのでご了承ください。
 ※希望小売価格は全て税抜です。

仕様

支柱化粧板：リサイクルウッド(廃木材+廃プラスチック)
支柱：アルミ押出型材、塗装仕上
フレーム：アルミ押出型材、塗装仕上
表示面：アルミ複合板ホワイト

送料D メーカー直送 受注生産

支柱形状

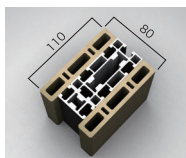

(単位:mm)

支柱色



ブラウン(DIC2274近似)



- マーキングフィルム
- インクジェットメディア / ラミネート
- サイン・POP 下地材
- 枠
- 取付金物 / テープ類
- 施工ツール
- ハシゴ/脚立

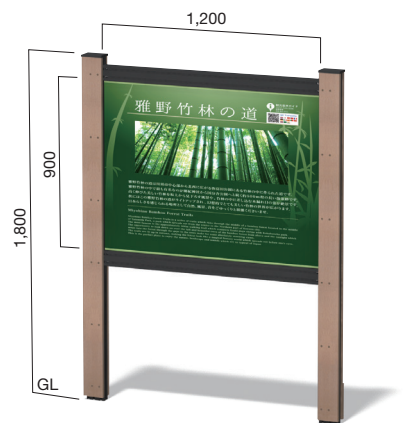

※文字・デザインは価格に含まれません (単位:mm)

オスロ **RWG-2** ※埋込寸法/500mm

商品コード **BS-RWG-2**
希望小売価格 **¥246,000**
表示有効寸法 / W1,182×H880mm (両面)
重量 / 34kg

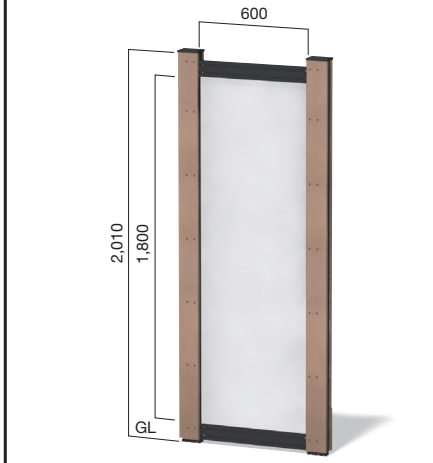

(単位:mm)

オスロ **RWG-3** ※埋込寸法/600mm

商品コード **BS-RWG-3**
希望小売価格 **¥244,000**
表示有効寸法 / W582×H1,780mm (両面)
重量 / 35kg

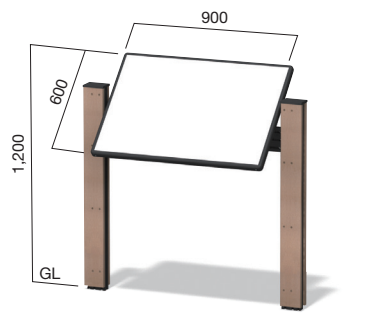

(単位:mm)

オスロ **RWG-4** ※埋込寸法/400mm

商品コード **BS-RWG-4**
希望小売価格 **¥212,000**
表示有効寸法 / W884×H584mm (片面)
重量 / 27kg

- 飾りビス
- LED/照明
- 店舗用品・備品
- ポスターフレーム / イーゼル
- 屋内用サイン
- 屋外対応サイン
- 電飾サイン
- 室名札/表札 / 銘板
- 掲示板 / 案内板

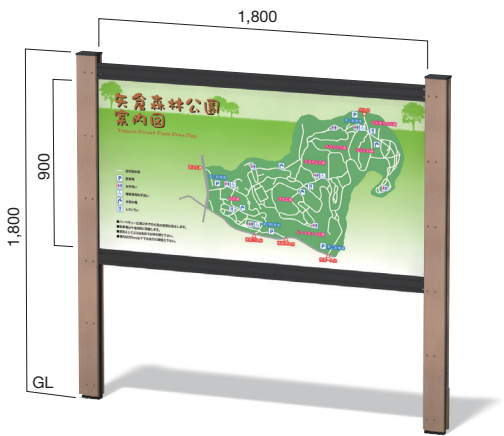

※文字・デザインは価格に含まれません (単位:mm)

オスロ **RWG-7** ※埋込寸法/500mm

商品コード **BS-RWG-7**
希望小売価格 **¥298,000**
表示有効寸法 / W1,782×H880mm (両面)
重量 / 52kg

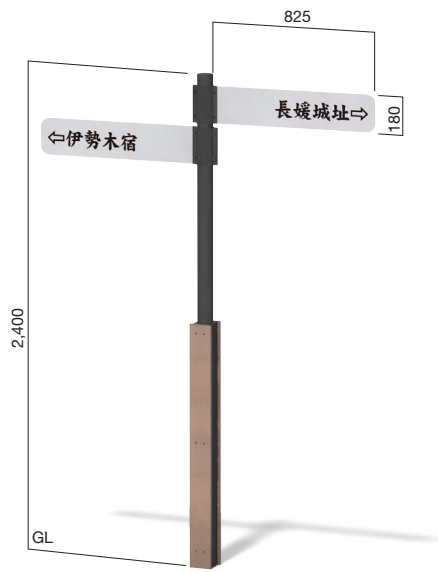

※文字・デザインは価格に含まれません (単位:mm)

オスロ **RWG-9** ※埋込寸法/600mm

商品コード **BS-RWG-9**
希望小売価格 **¥250,000**
表示有効寸法 / W800×H180mm×2枚両面
重量 / 31kg

- 建植サイン
- 製作代行
- 技術資料

※商品の規格・仕様・価格は、予告なく変更する場合がございます。
※交通状況：在庫切れ等により納期の変更が生じる場合がございますのでご了承ください。
※希望小売価格は全て税抜です。

仕様

支柱：リサイクルウッド(廃木材+廃プラスチック)
 内部補強パイプ、アルミ押出形材
 □80 (REWタイプ)アルミ押出形材
 表示面フレーム：シルバーアルマイト仕上
 表示面：アルミ複合板ホワイト

送料D メーカー直送 受注生産

支柱形状

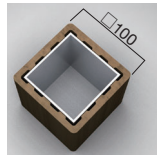

(単位:mm)

支柱色



ブラウン(DIC2274近似)

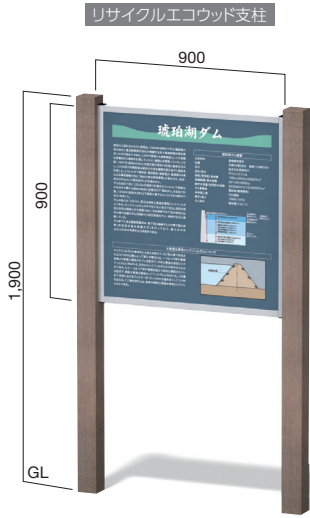

※文字・デザインは価格に含まれません (単位:mm)

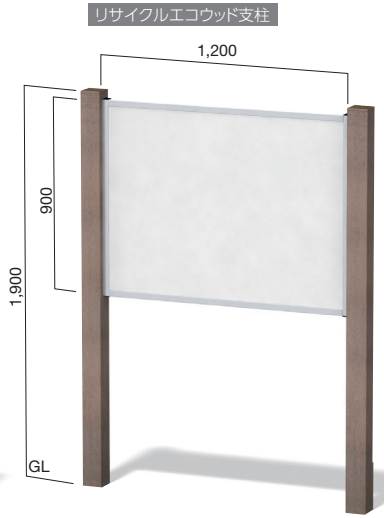

(単位:mm)

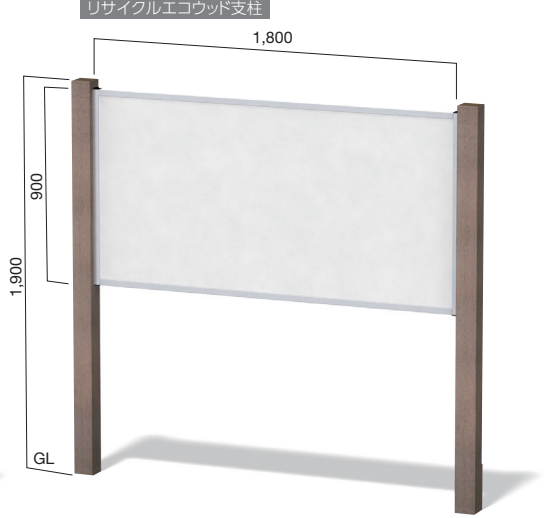

(単位:mm)

オソロ **REW-2** ※埋込寸法 / 500mm

商品コード **BS-REW-2**
 希望小売価格 **¥268,000**
 表示有効寸法 / W882×H882mm (両面)
 重量 / 28kg

オソロ **REW-3** ※埋込寸法 / 500mm

商品コード **BS-REW-3**
 希望小売価格 **¥278,000**
 表示有効寸法 / W1,182×H882mm (両面)
 重量 / 32kg

オソロ **REW-4** ※埋込寸法 / 500mm

商品コード **BS-REW-4**
 希望小売価格 **¥308,000**
 表示有効寸法 / W1,782×H882mm (両面)
 重量 / 35kg



オソロ **REW-5** ※埋込寸法 / 600mm

商品コード **BS-REW-5**
 希望小売価格 **¥334,000**
 表示有効寸法 / W582×H582mm 両面×2段
 重量 / 36kg

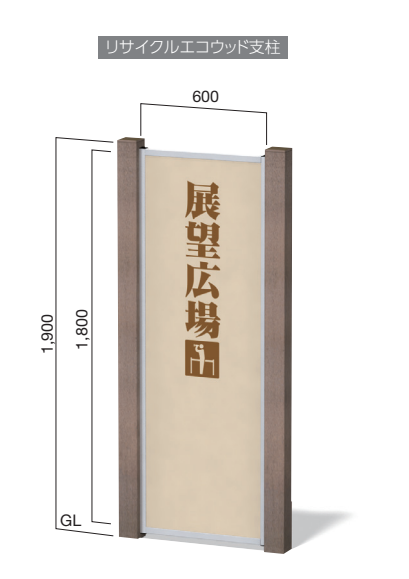

※文字・デザインは価格に含まれません (単位:mm)

オソロ **REW-6** ※埋込寸法 / 500mm

商品コード **BS-REW-6**
 希望小売価格 **¥274,000**
 表示有効寸法 / W582×H1,782mm (両面)
 重量 / 32kg



※商品の規格・仕様・価格は、予告なく変更する事がございます。
 ※交通状況・在庫切れ等により納期の遅れが生じる事がございますのでご了承ください。
 ※希望小売価格は全て税抜です。

マーキング
フィルム

インクジェット
メディア/
ラミネート

サイン・POP
下地材

枠

取付金物/
テープ類

施工ツール

ハシゴ/脚立

保安用品・
備品

ディスプレイ
ツール

飾りビス

LED/照明

店舗用品・
備品

ポスター
フレーム/
イーゼル

屋内用
サイン

屋外対応
サイン

電飾サイン

室名札/
表札/銘板

掲示板/
案内板

建植サイン

製作代行

技術資料

地上で50年、地中・淡水中で25年の耐久性を誇る「腐らない木材」高耐久アセチル化木材を使用。

仕様

支柱：アルミ押出形材□50.アルマイトブラック仕上
 フレーム：アルミ押出形材□40.アルマイトシルバー仕上
 表示面：アルミ複合板3tホワイト×2枚
 デュアルロック固定式
 化粧材：高耐久アセチル化木材 65×26

送料 D メーカー直送 受注生産

支柱部構造

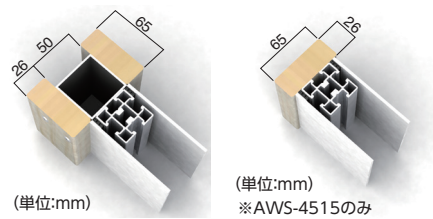

化粧材色



- マーキングフィルム
- インクジェットメディア / ラミネート
- サイン・POP 下地材
- 枠
- 取付金物 / テープ類
- 施工ツール
- ハシゴ/脚立
- 保安用品・備品
- ディスプレイツール
- 飾りビス

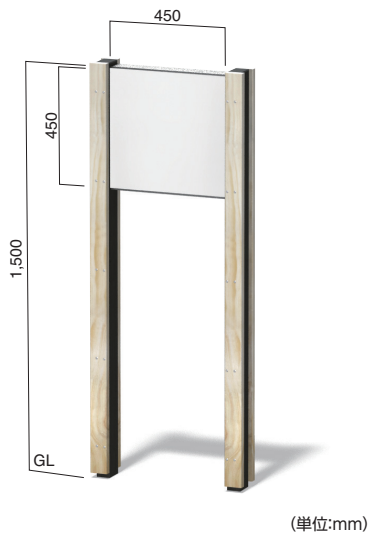

AWS-4545 ※埋込寸法 / 500mm

商品コード **BS-AWS4545**
 希望小売価格 ¥156,000
 表示有効寸法 / W450×H440mm(両面)
 重量 / 15kg

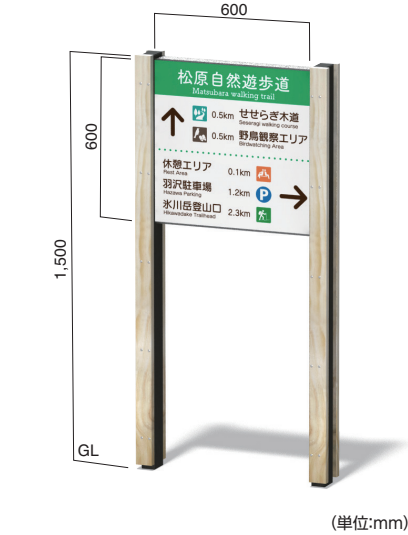

AWS-6060 ※埋込寸法 / 500mm

商品コード **BS-AWS6060**
 希望小売価格 ¥168,000
 表示有効寸法 / W600×H590mm(両面)
 重量 / 18kg



AWS-6090 ※埋込寸法 / 500mm

商品コード **BS-AWS6090**
 希望小売価格 ¥196,000
 表示有効寸法 / W600×H890mm(両面)
 重量 / 20kg

- LED/照明
- 店舗用品・備品
- ポスターフレーム / イーゼル
- 屋内用サイン
- 屋外対応サイン
- 電飾サイン
- 室名札 / 表札 / 銘板
- 掲示板 / 案内板

建植サイン

- 製作代行
- 技術資料

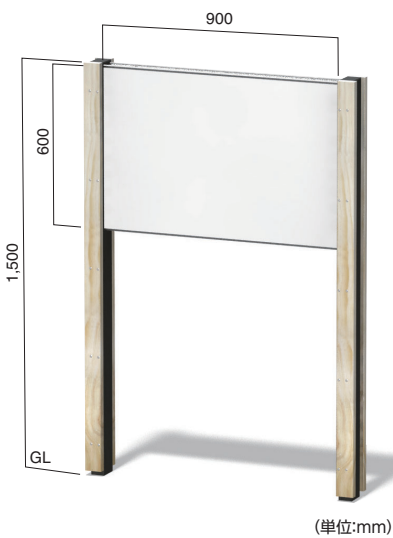

AWS-9060 ※埋込寸法 / 500mm

商品コード **BS-AWS9060**
 希望小売価格 ¥186,000
 表示有効寸法 / W900×H590mm(両面)
 重量 / 20kg

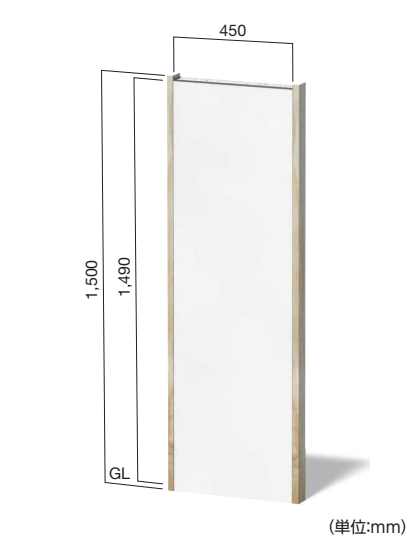

AWS-4515 ※埋込寸法 / 500mm

商品コード **BS-AWS4515**
 希望小売価格 ¥114,000
 表示有効寸法 / W450×H1,484mm(両面)
 重量 / 18kg



※商品の規格・仕様・価格は、予告なく変更する場合がございます。
 ※交通状況・在庫切れ等により納期の遅れが生じる場合がございますのでご了承ください。
 ※希望小売価格は全て税抜です。

地上で50年、地中・淡水中で25年の耐久性を誇る「腐らない木材」高耐久アセチル化木材を使用。

仕様

支柱：アルミ押出型材80×40、塗装仕上
 フレーム：アルミ押出型材□40、塗装仕上
 表示面：アルミ複合板3tホワイト×2枚
 化粧材：高耐久アセチル化木材 92×24

送料 D メーカー直送 受注生産

支柱部構造

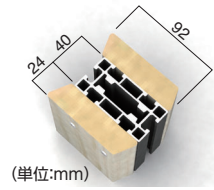

化粧材色

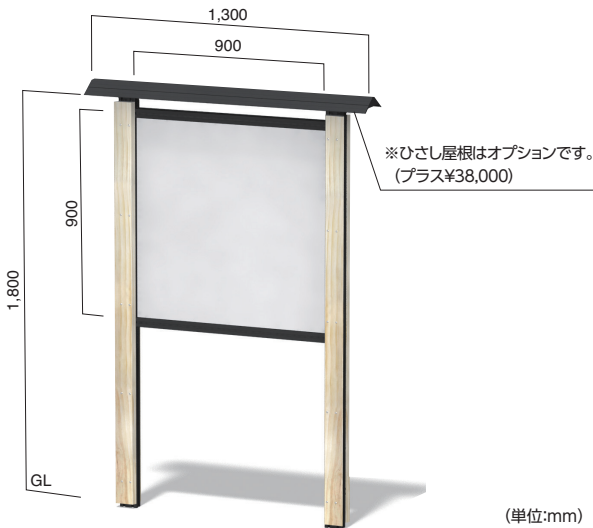

AWG-9090

※埋込寸法 / 500mm

商品コード BS-AWG9090 希望小売価格 ¥278,000

表示有効寸法 / W882×H880mm (両面)
 重量 / 27kg

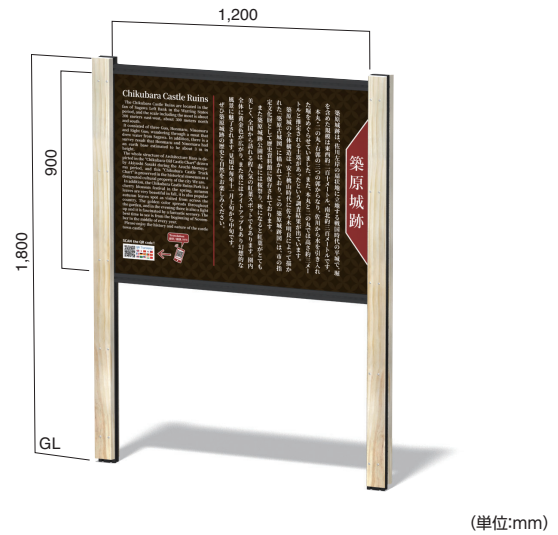

AWG-12090

※埋込寸法 / 500mm

商品コード BS-AWG12090 希望小売価格 ¥292,000

表示有効寸法 / W1,182×H880mm (両面)
 重量 / 30kg

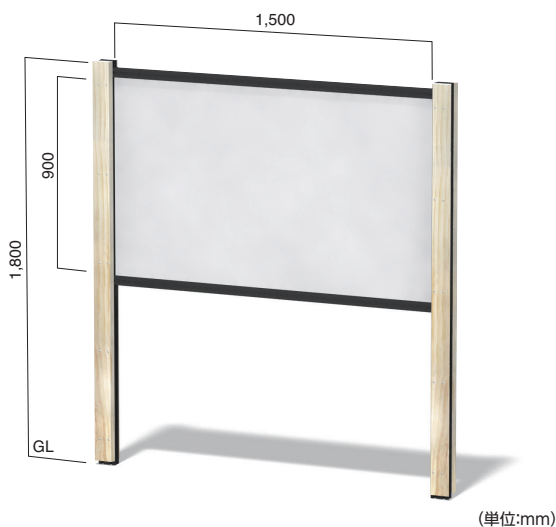

AWG-15090

※埋込寸法 / 500mm

商品コード BS-AWG15090 希望小売価格 ¥316,000

表示有効寸法 / W1,482×H880mm (両面)
 重量 / 34kg

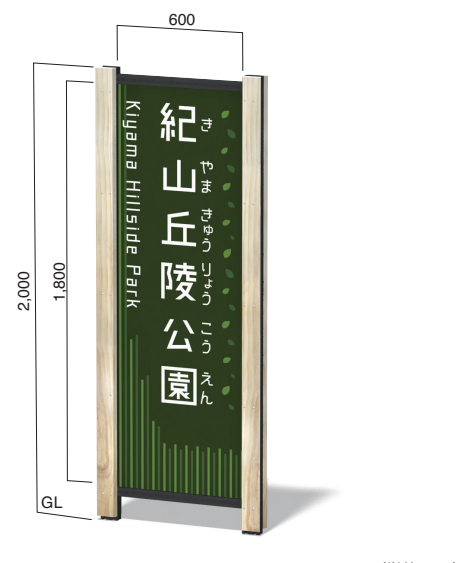

AWG-60180

※埋込寸法 / 500mm

商品コード BS-AWG60180 希望小売価格 ¥286,000

表示有効寸法 / W582×H1,780mm (両面)
 重量 / 30kg

マーキング
フィルム

インクジェット
メディア/
ラミネート

サイン・POP
下地材

枠

取付金物/
テープ類

施工ツール

ハシゴ/脚立

保安用品・
備品

ディスプレイ
ツール

飾りビス

LED/照明

店舗用品・
備品

ポスター
フレーム/
イーゼル

屋内用
サイン

屋外対応
サイン

電飾サイン

室名札/
表札/銘板

掲示板/
案内板

建植サイン

製作代行

技術資料

※商品の規格・仕様・価格は、予告なく変更する場合がございます。
 ※交通状況・在庫切れ等により納期の遅れが生じる場合がございますのでご了承ください。
 ※希望小売価格は全て税抜です。

HELL013

597

仕様

支柱: SUS φ76.3、焼付塗装仕上
 バンド: アルミ押出形材、焼付塗装仕上
 パネル: アルミ板材5.0t、焼付塗装仕上

送料 D メーカー直送 受注生産

パネル止めバンド形状

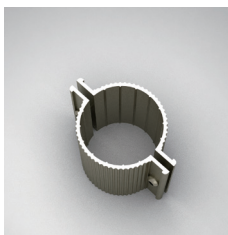

表面色

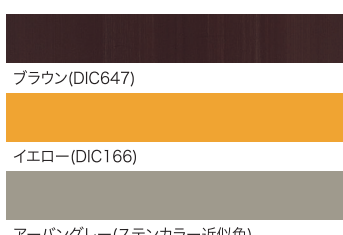

■特注サイズ製作可能

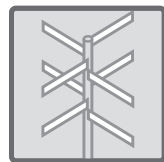

パネル最大8文字まで

- マーキングフィルム
- インクジェットメディア / ラミネート
- サイン・POP 下地材
- 枠
- 取付金物 / テープ類
- 施工ツール
- ハシゴ/脚立
- 保安用品・備品
- ディスプレイツール

- 飾りビス
- LED/照明
- 店舗用品・備品
- ポスターフレーム / イーゼル
- 屋内用サイン
- 屋外対応サイン
- 電飾サイン
- 室名札 / 表札 / 銘板
- 掲示板 / 案内板

- 建植サイン
- 製作代行
- 技術資料

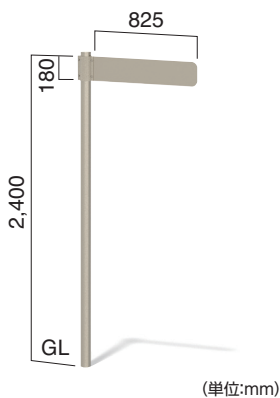

(単位:mm)

インフォメックスGYタイプ
GY-1

商品コード **BS-GY-1**
 希望小売価格 ¥124,000
 表示有効寸法 / W800×H180mm(両面)
 埋込寸法 / 600mm
 重量 / 20kg
 単位 / 1台

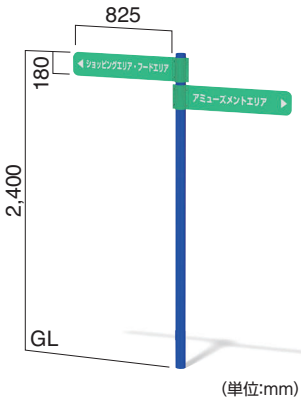

(単位:mm)

インフォメックスGYタイプ
GY-2

商品コード **BS-GY-2**
 希望小売価格 ¥152,000
 表示有効寸法 / W800×H180mm×2枚(両面)
 埋込寸法 / 600mm
 重量 / 23kg
 単位 / 1台

※上記は別注色塗装(別途料金)の製作例です。

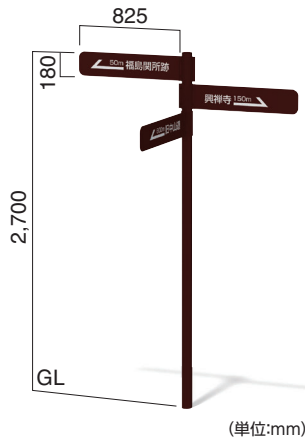

(単位:mm)

インフォメックスGYタイプ
GY-3

商品コード **BS-GY-3**
 希望小売価格 ¥194,000
 表示有効寸法 / W800×H180mm×3枚(両面)
 埋込寸法 / 800mm
 重量 / 27kg
 単位 / 1台

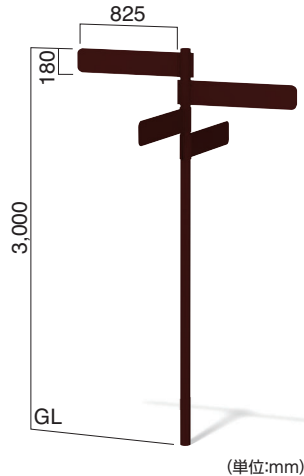

(単位:mm)

インフォメックスGYタイプ
GY-4

商品コード **BS-GY-4**
 希望小売価格 ¥222,000
 表示有効寸法 / W800×H180mm×4枚(両面)
 埋込寸法 / 950mm
 重量 / 31kg
 単位 / 1台

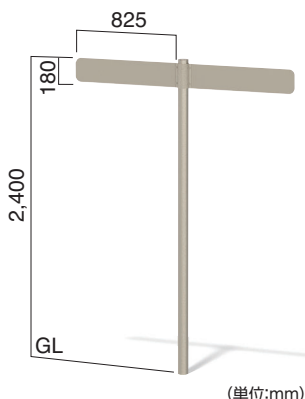

(単位:mm)

インフォメックスGYタイプ
GY-2T

商品コード **BS-GY-2T**
 希望小売価格 ¥146,000
 表示有効寸法 / W800×H180mm×2枚(両面)
 埋込寸法 / 600mm
 重量 / 22kg
 単位 / 1台

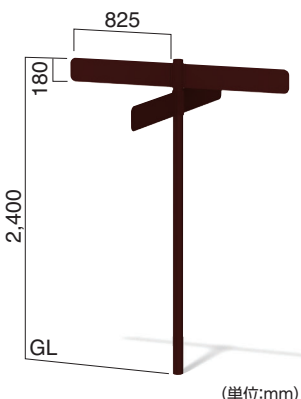

(単位:mm)

インフォメックスGYタイプ
GY-4T

商品コード **BS-GY-4T**
 希望小売価格 ¥194,000
 表示有効寸法 / W800×H180mm×4枚(両面)
 埋込寸法 / 600mm
 重量 / 27kg
 単位 / 1台

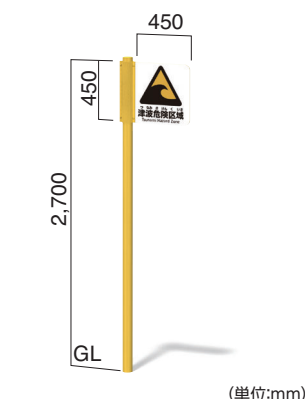

(単位:mm)

インフォメックスGYタイプ
GY-7

商品コード **BS-GY-7**
 希望小売価格 ¥180,000
 表示有効寸法 / W425×H450mm(両面)
 埋込寸法 / 800mm
 重量 / 25kg
 単位 / 1台

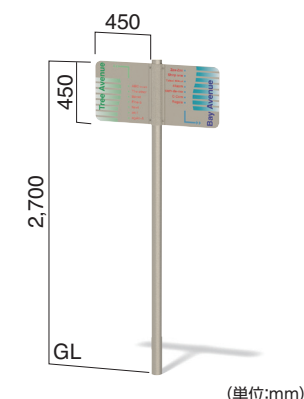

(単位:mm)

インフォメックスGYタイプ
GY-8T

商品コード **BS-GY-8T**
 希望小売価格 ¥200,000
 表示有効寸法 / W425×H450mm×2枚(両面)
 埋込寸法 / 800mm
 重量 / 29kg
 単位 / 1台

※商品の規格・仕様・価格は、予告なく変更する場合がございます。
 ※交通状況・在庫切れ等により納期の遅れが生じる場合がございますのでご了承ください。
 ※希望小売価格は全て税抜です。

仕様

支柱：アルミ押出型材、アルマイト仕上
表示面：アルミ平板5.0t

送料D メーカー直送 受注生産

支柱形状

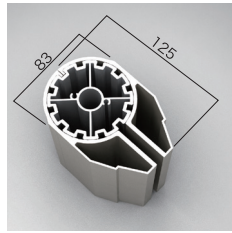

(単位:mm)

支柱色



アルマイトブラック

表面色



ブラック塗装仕上

ブラケット色



ライトステンカラー近似色塗装

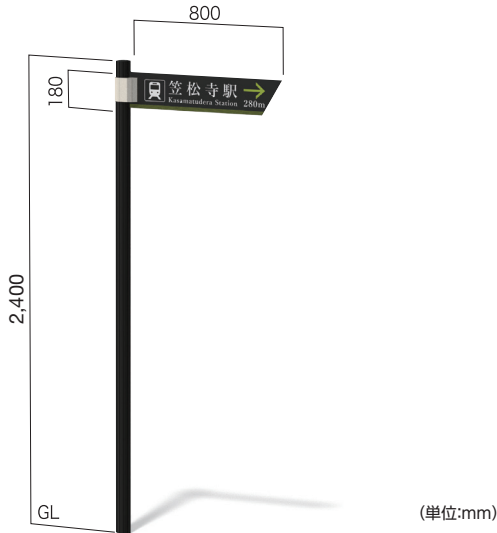

(単位:mm)

モンマルトル MTタイプ

MT-1

商品コード **BS-MT-1** 希望小売価格 ¥92,000

表示有効寸法 / W800×H180mm (両面)
埋込寸法 / 600mm
重量 / 13kg
単位 / 1台

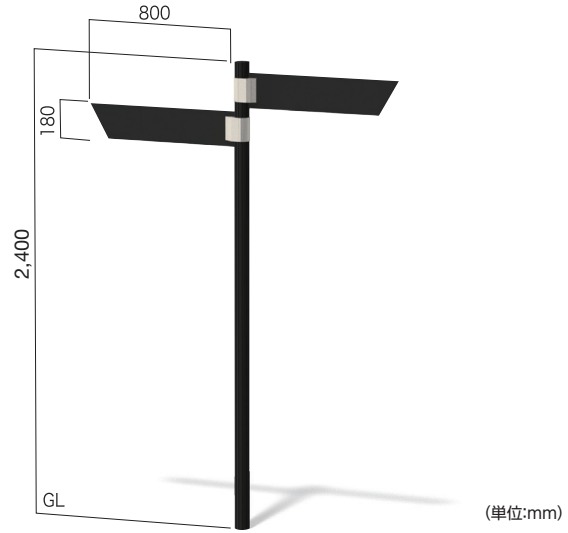

(単位:mm)

モンマルトル MTタイプ

MT-2

商品コード **BS-MT-2** 希望小売価格 ¥122,000

表示有効寸法 / W800×H180mm×2枚 (両面)
埋込寸法 / 600mm
重量 / 15kg
単位 / 1台

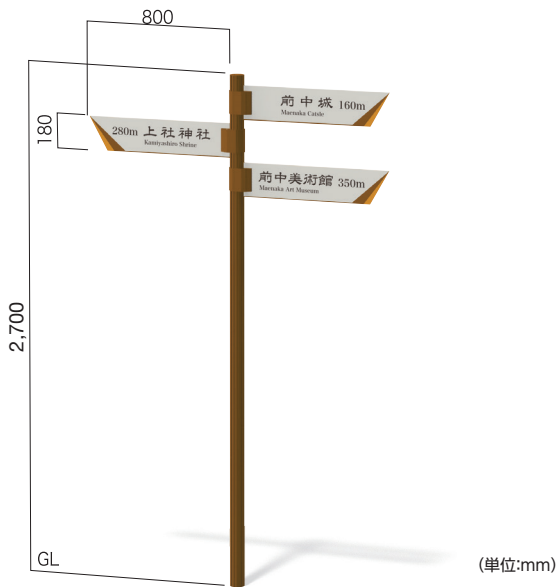

(単位:mm)

モンマルトル MTタイプ

MT-3

商品コード **BS-MT-3** 希望小売価格 ¥152,000

表示有効寸法 / W800×H180mm×3枚 (両面)
埋込寸法 / 800mm
重量 / 19kg
単位 / 1台

※上記は別注色塗装 (別途料金) の製作例です。

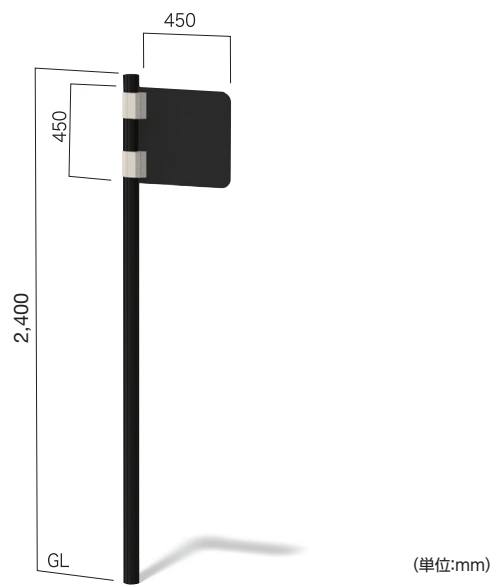

(単位:mm)

モンマルトル MTタイプ

MT-6

商品コード **BS-MT-6** 希望小売価格 ¥108,000

表示有効寸法 / W450×H450mm (両面)
埋込寸法 / 600mm
重量 / 14kg
単位 / 1台

マーキングフィルム

インクジェットメディア/ラミネート

サイン・POP 下地材

枠

取付金物/テープ類

施工ツール

ハシゴ/脚立

保安用品・備品

ディスプレイツール

飾りビス

LED/照明

店舗用品・備品

ポスターフレーム/イーゼル

屋内用サイン

屋外対応サイン

電飾サイン

室名札/表札/銘板

掲示板/案内板

建植サイン

製作代行

技術資料

※商品の規格・仕様・価格は、予告なく変更する場合がございます。
※交通状況・在庫切れ等により納期の遅れが生じる場合がございますのでご了承ください。
※希望小売価格は全て税抜です。

両サイドLED装着支柱形状

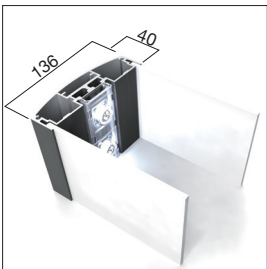

(単位:mm)

支柱色



表示面

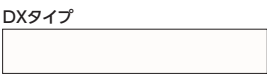

アクリル 5t 乳半

DWタイプ



アクリル 5t 乳半+アクリル 5t 透明

仕様

支柱：アルミ押出型材、アルマイト仕上
 表示面：DXタイプ：アクリル 5t、乳半
 DWタイプ：アクリル 5t、乳半 +アクリル5t、透明
 腰板：アルミ板、塗装仕上

送料 D メーカー直送 受注生産



DXタイプ

LEDサイド照射 アクリル内照式

両サイド照射のみという画期的な LED 配列を採用。直下型全面発光 LED に比べ圧倒的な低コストを実現しました。また、直管蛍光灯タイプ LED では避けられない蛍光灯両端部の影もまったく出ません。

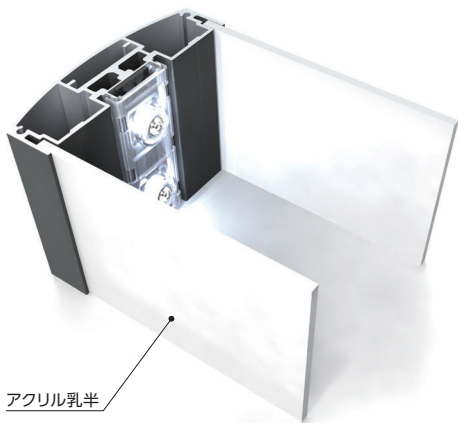

アクリル乳半

※両面仕様の為、デザインによっては反対面に色が映り込むことがあります。

DWタイプ

オフセット仕様

LEDサイド照射 透明アクリル+乳半アクリル内照式

乳半面と透明板とのオフセットがユニークな奥行き感をもたらします。透明パネルをメンテナンスすることにより、テナントビルサイン等に利用できます。同様なサイン (SUS 製・強化ガラス・扉開閉構造) のものに比較し、1/3 ~ 1/4 と圧倒的に安価。

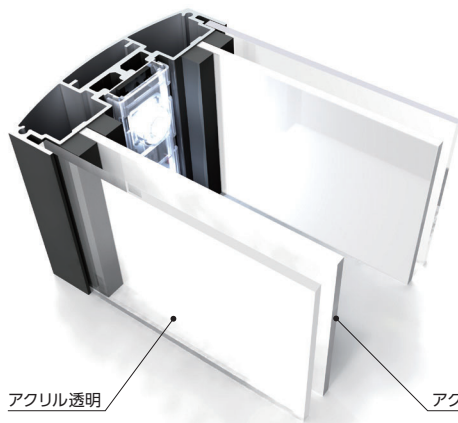

アクリル透明

アクリル乳半

※両面仕様の為、デザインによっては反対面に色が映り込むことがあります。

マーキングフィルム

インクジェットメディア / ラミネート

サイン・POP 下地材

枠

取付金物 / テープ類

施工ツール

ハシゴ/脚立

保安用品・備品

ディスプレイツール

飾りビス

LED/照明

店舗用品・備品

ポスターフレーム / イーゼル

屋内用サイン

屋外対応サイン

電飾サイン

室名札 / 表札 / 銘板

掲示板 / 案内板

建植サイン

製作代行

技術資料

※文字・デザインは
価格に含まれません

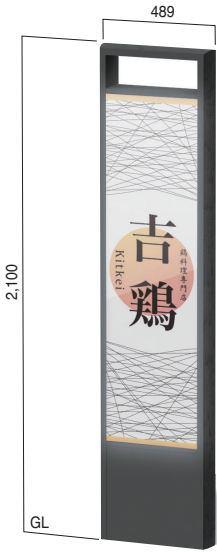

(単位:mm)

醍醐
DX-4521K(BS2850)
DW-4521K(BS2860)

商品コード **BS2850** 希望小売価格 ¥424,000
商品コード **BS2860** 希望小売価格 ¥470,000

表示有効寸法 / W409×H1,470(両面)
重 量 / DXタイプ 33kg
DWタイプ 41kg

※埋込寸法 / 600mm

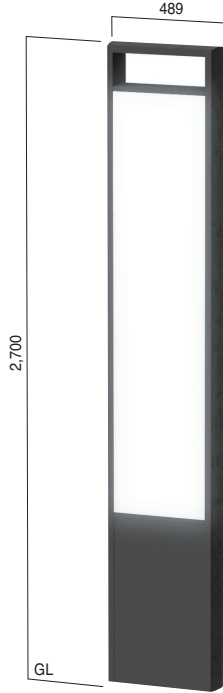

(単位:mm)

醍醐
DX-4527K(BS2870)
DW-4527K(BS2880)

商品コード **BS2870** 希望小売価格 ¥493,000
商品コード **BS2880** 希望小売価格 ¥539,000

表示有効寸法 / W409×H1,770mm(両面)
重 量 / DXタイプ 43kg
DWタイプ 53kg

※埋込寸法 / 800mm

※チャーター便でのお届けになります。
※文字・デザインは価格に含まれません



(単位:mm)

醍醐
DX-9021K(BS2890)
DW-9021K(BS2900)

商品コード **BS2890** 希望小売価格 ¥666,000
商品コード **BS2900** 希望小売価格 ¥746,000

表示有効寸法 / W859×H1,470mm(両面)
重 量 / DXタイプ 48kg
DWタイプ 62kg

※埋込寸法 / 600mm

※文字・デザインは
価格に含まれません



(単位:mm)

醍醐
DX-6021K(BS2910)
DW-6021K(BS2920)

商品コード **BS2910** 希望小売価格 ¥450,000
商品コード **BS2920** 希望小売価格 ¥524,000

表示有効寸法 / W559×H1,470(両面)
重 量 / DXタイプ 43kg
DWタイプ 55kg

※埋込寸法 / 600mm

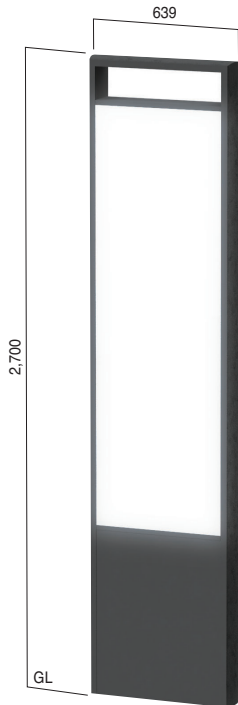

(単位:mm)

醍醐
DX-6027K(BS2930)
DW-6027K(BS2940)

商品コード **BS2930** 希望小売価格 ¥528,000
商品コード **BS2940** 希望小売価格 ¥604,000

表示有効寸法 / W559×H1,770mm(両面)
重 量 / DXタイプ 47kg
DWタイプ 60kg

※埋込寸法 / 800mm

※チャーター便での
お届けになります。

※チャーター便での
お届けになります。

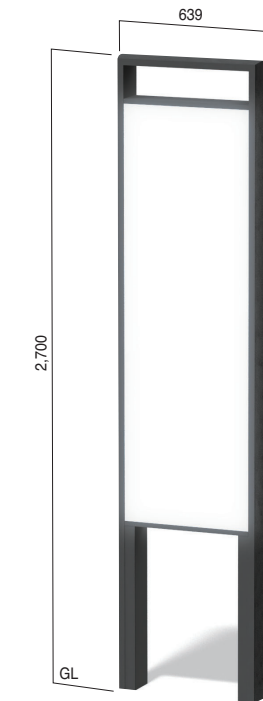

(単位:mm)

醍醐
DX-6027A(BS2950)
DW-6027A(BS2960)

商品コード **BS2950** 希望小売価格 ¥498,000
商品コード **BS2960** 希望小売価格 ¥578,000

表示有効寸法 / W559×H1,770mm(両面)
重 量 / DXタイプ 42kg
DWタイプ 55kg

※埋込寸法 / 800mm

※商品の規格・仕様・価格は、予告なく変更する場合がございます。
※交通状況・在庫切れ等により納期の遅れが生じる場合がございますのでご了承ください。
※希望小売価格は全て税抜です。

マーキング
フィルム

インクジェット
メディア/
ラミネート

サイン・POP
下地材

枠

取付金物/
テープ類

施工ツール

ハシゴ/脚立

保安用品・
備品

ディスプレイ
ツール

飾りビス

LED/照明

店舗用品・
備品

ポスター
フレーム/
イーゼル

屋内用
サイン

屋外対応
サイン

電飾サイン

室名札/
表札/銘板

掲示板/
案内板

建植サイン

製作代行

技術資料

ステンカラーの支柱とフレームが美しい。
アクリル表示面を使用した中小型LED内照サイン。



マーキング
フィルム

インクジェット
メディア
/ラミネート

サイン・POP
下地材

枠

取付金物
/テーパー類

施工ツール

ハシゴ/脚立

保安用品
・備品

ディスプレイ
ツール

飾りビス

LED/照明

店舗用品
・備品

ポスター
フレーム
/イーゼル

屋内用
サイン

屋外対応
サイン

電飾サイン

室名札/表札
/銘板

掲示板
/案内板

建植サイン

製作代行

技術資料

仕様

支柱：アルミ押出型材、アルマイト仕上
表示面：アクリル 5t、乳半
腰板：アルミ板、アルマイトステンカラー仕上

両サイドLED装着支柱形状

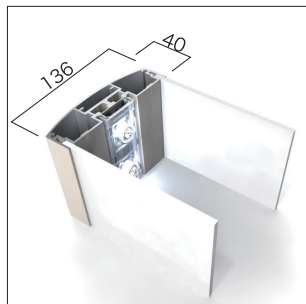

(単位:mm)

支柱色

アルマイトステンカラー

送料 D メーカー直送 受注生産

1,839



※チャーター便でのお届けになります。

(単位:mm)

ミュンヘンMUタイプ

MU-18018A

商品コード **BS-MU18018A** 希望小売価格 ¥598,000

表示有効寸法 / W1,759×H870mm(両面)

埋込寸法 / 500mm

重量 / 50kg

単位 / 1台

※商品の規格・仕様・価格は、予告なく変更する場合がございます。
※交通状況・在庫切れ等により納期が遅れる場合がございますのでご了承ください。
※希望小売価格は全て税抜です。



ミュンヘンMUタイプ

MU-4521K商品コード **BS-MU4521K** 希望小売価格 ¥378,000

表示有効寸法 / W409×H1,470mm(両面)
 埋込寸法 / 600mm
 重量 / 26kg
 単位 / 1台



ミュンヘンMUタイプ

MU-9024K商品コード **BS-MU9024K** 希望小売価格 ¥588,000

表示有効寸法 / W859×H1,770mm(両面)
 埋込寸法 / 600mm
 重量 / 42kg
 単位 / 1台

※チャーター便でのお届けになります。



ミュンヘンMUタイプ

MU-6021K商品コード **BS-MU6021K**
希望小売価格 ¥402,000

表示有効寸法 / W559×H1,470mm(両面)
 埋込寸法 / 600mm
 重量 / 33kg
 単位 / 1台



ミュンヘンMUタイプ

MU-6024K商品コード **BS-MU6024K**
希望小売価格 ¥442,000

表示有効寸法 / W559×H1,770mm(両面)
 埋込寸法 / 600mm
 重量 / 36kg
 単位 / 1台

※文字・デザインは
価格に含まれません※チャーター便で
のお届けになり
ます。

ミュンヘンMUタイプ

MU-6024A商品コード **BS-MU6024A**
希望小売価格 ¥422,000

表示有効寸法 / W559×H1,770mm(両面)
 埋込寸法 / 600mm
 重量 / 32kg
 単位 / 1台

※2本脚仕様

※商品の規格・仕様・価格は、予告なく変更する場合がございます。
 ※交通状況・在庫切れ等により納期の遅れが生じますのでご了承ください。
 ※希望小売価格は全て税抜です。

マーキング
フィルムインクジェット
メディア/
ラミネートサイン・POP
下地材

枠

取付金物/
テープ類

施工ツール

ハシゴ/脚立

保安用品・
備品ディスプレイ
ツール

飾りビス

LED/照明

店舗用品・
備品ポスター
フレーム
/イーゼル屋内用
サイン屋外対応
サイン

電飾サイン

室名札/
表札/銘板掲示板/
案内板

建植サイン

製作代行

技術資料

仕様

支柱：スチール角パイプ、亜鉛メッキ
 塗装仕上、ユニット構造組立式
 支柱カバー：アルミ押出形材
 表示面：FFシート
 照明：LED
 ※組立ては、お客様にてお願いします。

送料D メーカー直送 受注生産

支柱カバー形状・色



FFシート



※どちらかお選びください。

基礎ベース部

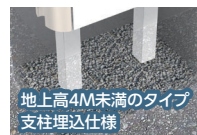

BF-12051タイプは上記の仕様と異なりアンカーベース仕様となります。

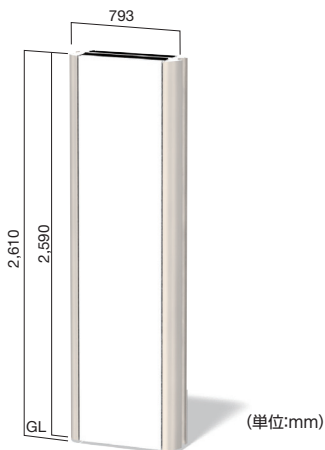

ビーファインII
BF-6026F ※埋込寸法/600mm

商品コード **BS-BF-60**
 希望小売価格 **¥1,060,000**
 表示有効寸法 / W584×H2,590mm(両面)
 重量 / 170kg
 照明 / LED

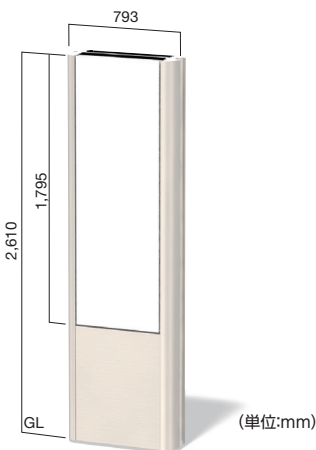

ビーファインII
BF-6026K ※埋込寸法/600mm

商品コード **BS-BF-61**
 希望小売価格 **¥1,020,000**
 表示有効寸法 / W584×H1,795mm(両面)
 重量 / 170kg
 照明 / LED



ビーファインII
BF-6040F ※埋込寸法/800mm

商品コード **BS-BF-62**
 希望小売価格 **¥1,110,000**
 表示有効寸法 / W584×H3,840mm(両面)
 重量 / 230kg
 照明 / LED

※文字・デザインは価格に含まれません

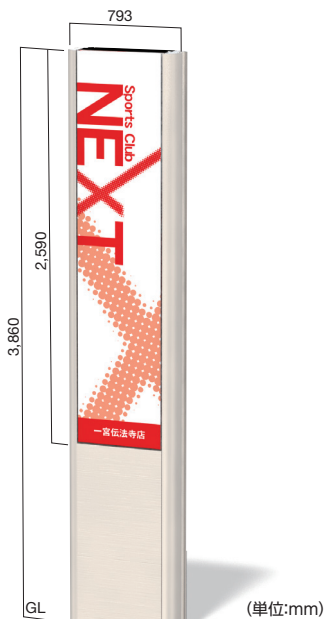

ビーファインII
BF-6040K ※埋込寸法/800mm

商品コード **BS-BF-63**
 希望小売価格 **¥1,150,000**
 表示有効寸法 / W584×H2,590mm(両面)
 重量 / 230kg
 照明 / LED

※文字・デザインは価格に含まれません



※商品の規格・仕様・価格は、予告なく変更する事がございます。
 ※交通状況・在庫切れ等により納期が遅れる事がございますのでご了承ください。
 ※希望小売価格は全て税抜です。



(単位:mm)

※文字・デザインは価格に含まれません

※埋込寸法 / 800mm

ビーファインII
BF-9040F

商品コード **BS-BF-90** 希望小売価格 **¥1,280,000**

表示有効寸法 / W884×H3,840mm (両面)
重 量 / 265kg
照 明 / LED



(単位:mm)

※チャーター便でのお届けになります。

※左記は別注色塗装 (別途料金)の製作例です。

アンカーベースプレート仕様

ビーファインII
BF-12051K

商品コード **BS-BF-120** 希望小売価格 **¥1,940,000**

表示有効寸法 / W1,184×H3,840mm (両面)
重 量 / 400kg
照 明 / LED

マーキング
フィルム

インクジェット
メディア/
ラミネート

サイン・POP
下地材

枠

取付金物/
テープ類

施工ツール

ハシゴ/脚立

保安用品・
備品

ディスプレイ
ツール

飾りビス

LED / 照明

店舗用品・
備品

ポスター
フレーム/
イーゼル

屋内用
サイン

屋外対応
サイン

電飾サイン

室名札/
表札 / 銘板

掲示板/
案内板

建植サイン

製作代行

技術資料



※商品の規格・仕様・価格は、予告なく変更する場合がございます。
※交通状況・在庫切れ等により納期の遅れが生じる場合がございますのでご了承ください。
※希望小売価格は全て税抜です。

仕様

支柱：アルミ押出形材、アルマイト仕上
表示面：アルミ平板、ステンレス平板
レーザーカット加工

内蔵LED

高輝度白色LED
※表示する内容によってLED使用個数は異なります。

支柱形状

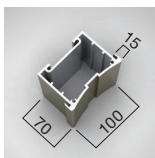

(単位:mm)

支柱色

ステンカラー
※特注色塗装可能

チャーター送料

地上高3,900mmタイプは必要です。

送料D メーカー直送 受注生産

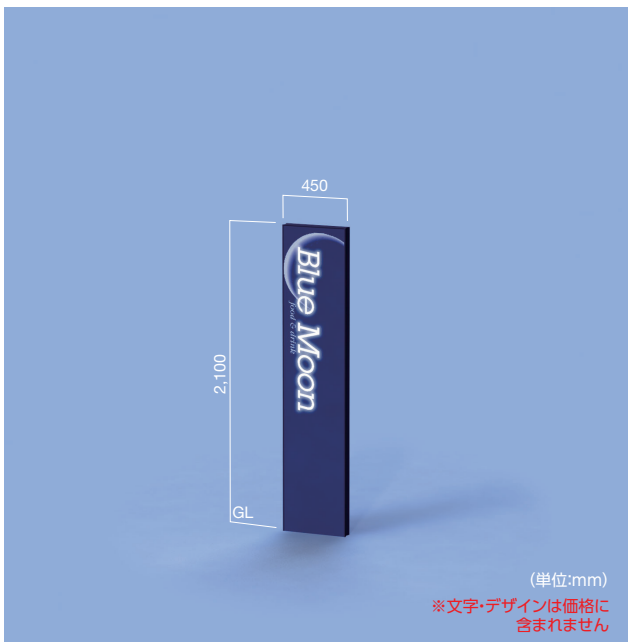

(単位:mm)

※文字・デザインは価格に含まれません

ライトフィックス Dタイプ

LFD-4521

※埋込寸法/600mm

商品コード BS-LFD-40 価格は仕様確定後別途見積

表示有効寸法 / W435×H2,090mm(両面)

重量 / 34kg(LEDユニット含まず)



(単位:mm)

※チャーター便でのお届けになります。

※文字・デザインは価格に含まれません

ライトフィックス Dタイプ

LFD-6027

※埋込寸法/800mm

商品コード BS-LFD-61 価格は仕様確定後別途見積

表示有効寸法 / W585×H2,690mm(両面)

重量 / 50kg(LEDユニット含まず)



(単位:mm)

※チャーター便でのお届けになります。

※文字・デザインは価格に含まれません

ライトフィックス Dタイプ

LFD-6040

※埋込寸法/1,000mm

商品コード BS-LFD-62 価格は仕様確定後別途見積

表示有効寸法 / W585×H3,890mm(両面)

重量 / 97kg(LEDユニット含まず)



※LFDタイプは面発光をさせるタワーサインではありません。そのため、開口部(発光部分)のサイズや形状に制限があります。詳しくはお問い合わせください。

- マーキングフィルム
- インクジェットメディア / ラミネート
- サイン・POP 下地材
- 枠
- 取付金物 / テープ類
- 施工ツール
- ハシゴ/脚立
- 保安用品・備品
- ディスプレイツール
- 飾りビス

- LED/照明
- 店舗用品・備品
- ポスターフレーム / イーゼル
- 屋内用サイン
- 屋外対応サイン
- 電飾サイン
- 室名札/表札 / 銘板
- 掲示板 / 案内板

- 建植サイン
- 製作代行
- 技術資料

仕様

支 柱：アルミ押出形材、アルマイト仕上
 表示面・フレーム：アルミ押出形材、アルマイト仕上
 表 示 面：アルミ平板t2.0、アルマイト仕上
 抜き文字加工
 乳白色アクリル裏当て
 光 源：高輝度LED

支柱形状

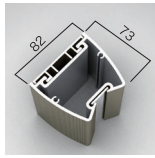

(単位:mm)

支柱色

ステンカラー
 ※特注色塗装可能



送料 D メーカー直送 受注生産



(単位:mm)

※文字・デザインは価格に含まれません

LFAT-4545 ※埋込寸法/400mm

商品コード **BS-LFAT4545**
 希望小売価格 別途見積
 表示有効寸法/W434×H434mm(片面)
 重 量/9.5kg

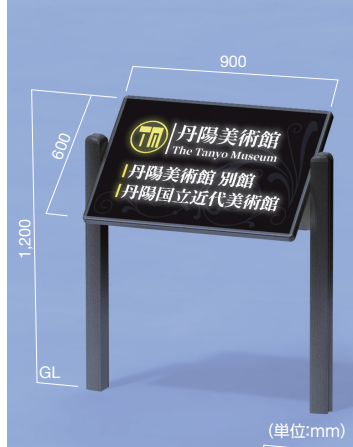

(単位:mm)

※文字・デザインは価格に含まれません

LFAT-9060 ※埋込寸法/400mm

商品コード **BS-LFAT9060**
 希望小売価格 別途見積
 表示有効寸法/W884×H584mm(片面)
 重 量/22kg

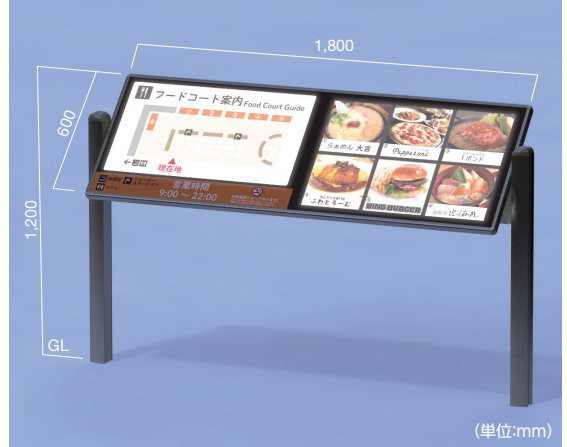

(単位:mm)

※文字・デザインは価格に含まれません

LFAT-18060 ※埋込寸法/400mm

商品コード **BS-LFAT18060**
 希望小売価格 別途見積
 表示有効寸法/W1,784×H584mm(片面)
 重 量/47kg

マーキングフィルム

インクジェットメディア/ラミネート

サイン・POP 下地材

枠

取付金物/テープ類

施工ツール

ハシゴ/脚立

保安用品・備品

ディスプレイツール

飾りビス

LED/照明

店舗用品・備品

ポスターフレーム/イーゼル

屋内用サイン

屋外対応サイン

電飾サイン

室名札/表札/銘板

掲示板/案内板

建植サイン

製作代行

技術資料

仕様

支 柱：アルミ押出形材、アルマイト仕上
 表示面：アルミ平板t2.0、アルマイト仕上
 抜き文字加工
 乳白色アクリル裏当て
 光 源：高輝度LED

支柱形状

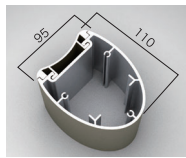

(単位:mm)

表面色

ステンカラー
 ※特注色塗装可能

送料 D メーカー直送 受注生産

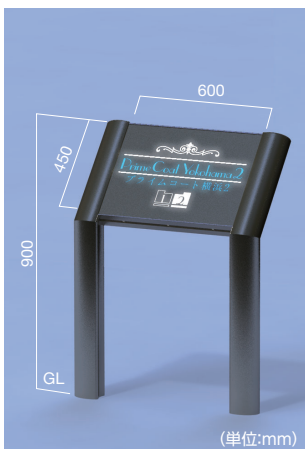

(単位:mm)

※文字・デザインは価格に含まれません

LFG-1 ※埋込寸法/300mm

商品コード **BS-LFG1**
 希望小売価格 別途見積
 表示有効寸法/W590×H440mm(片面)
 重 量/14kg

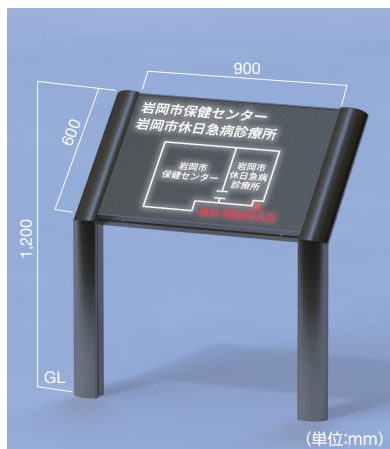

(単位:mm)

※文字・デザインは価格に含まれません

LFG-3 ※埋込寸法/400mm

商品コード **BS-LFG3**
 希望小売価格 別途見積
 表示有効寸法/W890×H590mm(片面)
 重 量/18kg

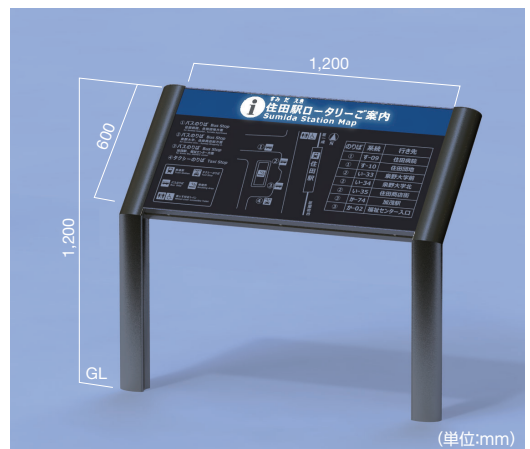

(単位:mm)

※文字・デザインは価格に含まれません

LFG-4 ※埋込寸法/400mm

商品コード **BS-LFG4**
 希望小売価格 別途見積
 表示有効寸法/W1,190×H590mm(片面)
 重 量/23kg

※商品の規格・仕様・価格は、予告なく変更することがございます。
 ※交通状況・在庫切れ等により納期の遅れが生じる場合がございますのでご了承ください。
 ※希望小売価格は全て税抜です。

見る人がいるかぎり、
そこにはメディアタワー[®]があります。

マーキング
フィルムインクジェット
メディア
/ラミネートサイン・POP
下地材

枠

取付金物
/テープ類

施工ツール

ハシゴ/脚立

保安用品
・備品ディスプレイ
ツール

飾りビス

LED/照明

店舗用品
・備品ポスター
レーム
/イーゼル屋内用
サイン屋外対応
サイン

電飾サイン

室名札/表札
/銘板掲示板
/案内板

建植サイン

製作代行

技術資料

アルミ製下手巻式

MTST-AL型(中低階層用)

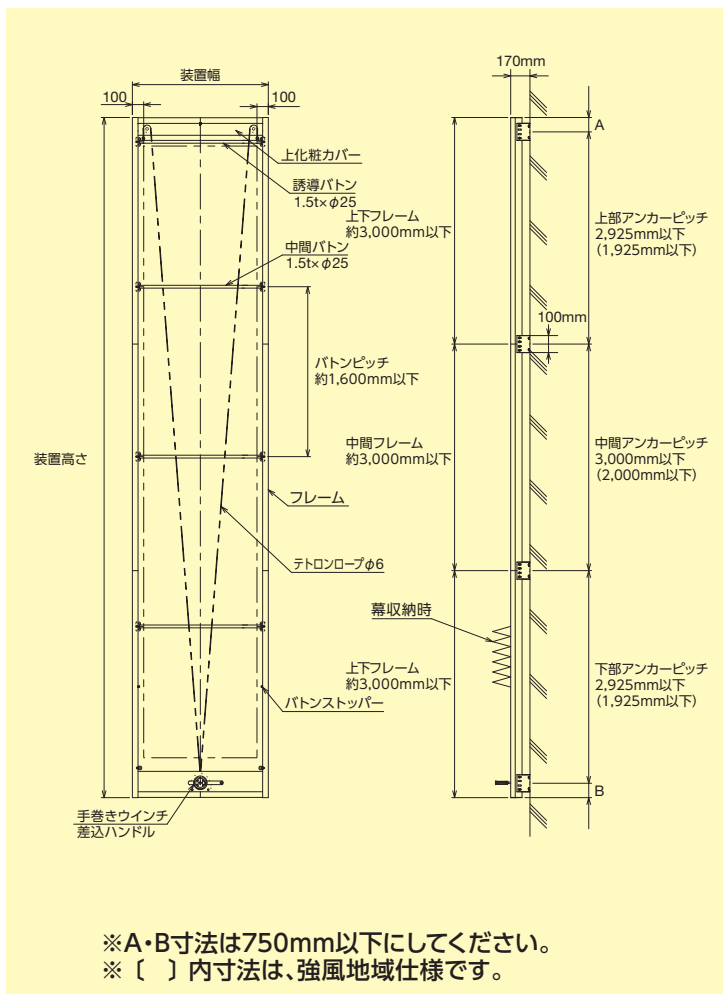

- フレームは建築物にマッチする柔らかな形状のアルミニウム製。
- 施工が楽な軽量タイプ。
- 下地に合わせて施工ができるスライド式アンカーブラケット。
- バトンと接触音およびウインチの劣化を大幅に軽減できるテロンロープを採用。
(ステンレスワイヤーに変更も可能です。注文時にご指示ください。)
- 安心して使用できる静かなコントロールブレーキ型ウインチ。
- 耐久、耐食性に優れたステンレス製滑車。
- 従来のステンレス製と同等強度の安心設計。
- アルミニウム製フレームは施工時の加工も可能。
- いつまでも美しいアルマイトクリアー仕上。
- ステンレスウインチ仕様も承っております。

最大製作寸法(装置寸法)

幅1.2m×高さ12m

- 装置高さ30mまで別作対応は可能ですがφ4ステンレスワイヤーとなります。

材質表示

- フレーム : A6063S-T5 陽極酸化塗装複合皮膜16μm
- 上棧(フレーム) : A6063S-T5 陽極酸化塗装複合皮膜16μm
- 上棧(化粧版) : A1100P-H14 陽極酸化塗装複合皮膜16μm
- 下棧(フレーム) : A6063S-T5 陽極酸化塗装複合皮膜16μm
- 下棧(化粧版) : A1100P-H14 陽極酸化塗装複合皮膜16μm
- バトン : A6063S-T5 陽極酸化塗装複合皮膜16μm
- フレーム蓋 : A1100P-H14 陽極酸化塗装複合皮膜16μm
- アンカーブラケット : SUS304 2B
- ロープ : テロン白φ6 八打ち
- 滑車 : SUS304
- ウインチ : スチール(塗装)/ステンレス

価格表(標準地域仕様、装置幅1.2m以下)

送料 D メーカー直送 受注生産

装置高さ	希望小売価格		装置高さ	希望小売価格	
	スチールウインチ	ステンレスウインチ		スチールウインチ	ステンレスウインチ
4 m以下	¥268,000	¥356,000	9 m以下	¥353,000	¥441,000
5 m以下	¥285,000	¥373,000	10 m以下	¥370,000	¥458,000
6 m以下	¥302,000	¥390,000	11 m以下	¥387,000	¥475,000
7 m以下	¥319,000	¥407,000	12 m以下	¥404,000	¥492,000
8 m以下	¥336,000	¥424,000			

- ※装置幅1.2m以上は製作できません。
- ※強風地域仕様の場合、定価の7%アップとなります。
- ※ステンレスワイヤーをご希望の場合は注文時にご指示ください。(高さ12mまでは同価格です)
- ※高さ30mまで別作対応可能ですが、ロープはφ4ステンレスワイヤーとなります。(別途見積もり)
- 幕幅は装置幅-0.2m、幕高さは装置高さ-0.6m以下にしてください。

※商品の規格・仕様・価格は、予告なく変更する場合がございます。
 ※交通状況・在庫切れ等により納期の遅れが生じる場合がございますのでご了承ください。
 ※希望小売価格は全て税抜です。

マージンフィルム

インクジェットメディア/ラミネート

サインPOP
下地材

枠

取付金物/
テープ類

施工ツール

ハシゴ/脚立

保安用品・
備品ディスプレイ
ツール

飾りビス

LED/照明

店舗用品・
備品ポスター
フレーム
/イーゼル屋内用
サイン屋外対応
サイン

電飾サイン

室名札/
表札/銘板掲示板/
案内板

建補サイン

製作代行

技術資料

下手巻式 MTST型

静音タイプ PAT・P

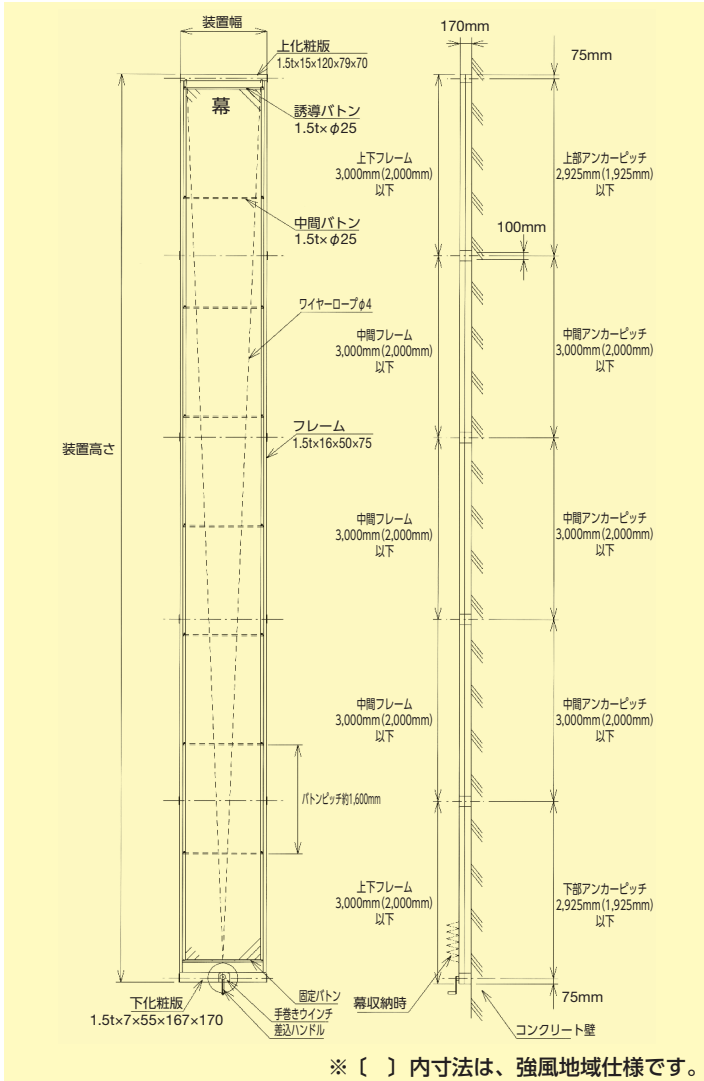

※ [] 内寸法は、強風地域仕様です。

- 海岸より 8km 以内の地域、ビル風の強い地域には 強風地域仕様をご使用ください。
- ひさし・樋等、壁からの突起が 20mm 以上あるとワイヤーが突起部に当たります。
- 壁からの出幅は、標準品は 170mm ですが伸ばす事ができます。(別途見積必要)
- ステンレスウインチ仕様も承っております。
- 電動式ウインチも製作できますのでお問い合わせください。

幕カラミ防止装置(下手巻式MTSTのみ) PAT

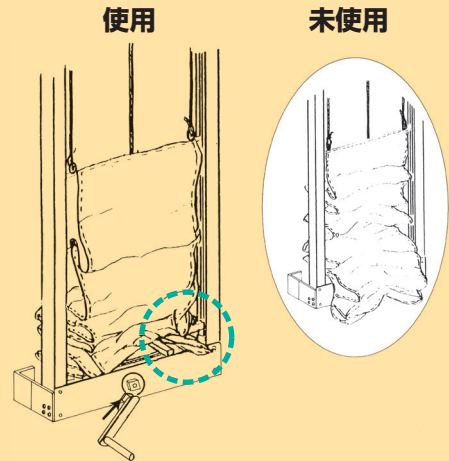

●幕カラミ防止装置付き。(回転式)

幕上げ、巻き降ろし時に幕がハンドルやウインチにカラミ付く。
カラミ防止で一人で楽々作業が行なえます。
特に高所での操作に安全です。

材質表示

- フレーム : SUS304 #400研磨
- アンカープレート : SUS304 #400研磨
- 誘導、中間バトン : SUS304 #400研磨
- 固定バトン : SUS304 #400研磨
- 上、下化粧版 : SUS304 #400研磨
- ワイヤロープ : SUSφ4
- ガイドローラー : Gナイロン+ゴム巻
- 滑車 : SUS304
- ウインチ : スチール(塗装) / ステンレス

最大製作寸法(装置寸法)

幅2.0m×高さ30m

- 装置幅 1.51m~2.0mは別注対応となります。最小の装置幅は0.6mです。

価格表(標準地域仕様、装置幅1.5m以下)

送料 D メーカー直送 受注生産

装置高さ	希望小売価格		装置高さ	希望小売価格		装置高さ	希望小売価格		装置高さ	希望小売価格	
	スチールウインチ	ステンスウインチ		スチールウインチ	ステンスウインチ		スチールウインチ	ステンスウインチ		スチールウインチ	ステンスウインチ
4 m以下	¥367,000	¥455,000	11 m以下	¥521,000	¥609,000	18 m以下	¥675,000	¥763,000	25 m以下	¥964,000	¥1,052,000
5 m以下	¥389,000	¥477,000	12 m以下	¥543,000	¥631,000	19 m以下	¥697,000	¥785,000	26 m以下	¥986,000	¥1,074,000
6 m以下	¥411,000	¥499,000	13 m以下	¥565,000	¥653,000	20 m以下	¥719,000	¥807,000	27 m以下	¥1,008,000	¥1,096,000
7 m以下	¥433,000	¥521,000	14 m以下	¥587,000	¥675,000	21 m以下	¥741,000	¥829,000	28 m以下	¥1,030,000	¥1,118,000
8 m以下	¥455,000	¥543,000	15 m以下	¥609,000	¥697,000	22 m以下	¥763,000	¥851,000	29 m以下	¥1,052,000	¥1,140,000
9 m以下	¥477,000	¥565,000	16 m以下	¥631,000	¥719,000	23 m以下	¥785,000	¥873,000	30 m以下	¥1,074,000	¥1,162,000
10 m以下	¥499,000	¥587,000	17 m以下	¥653,000	¥741,000	24 m以下	¥807,000	¥895,000			

※装置幅1.51m~1.8mの場合、定価の10%アップです。1.81mから2.0mの場合は定価の15%アップとなります。

※強風地域仕様の場合、定価の7%アップとなります。

- 幕幅は装置幅-0.2m、幕高さは装置高さ-0.6m以下にしてください。

※商品の規格・仕様・価格は、予告なく変更する場合がございます。
※交通状況：在庫切れ等により納期が遅れる場合がございますのでご了承ください。
※希望小売価格は全て税抜です。

上垂直手巻式

MTVT型

静音タイプ
PAT・P

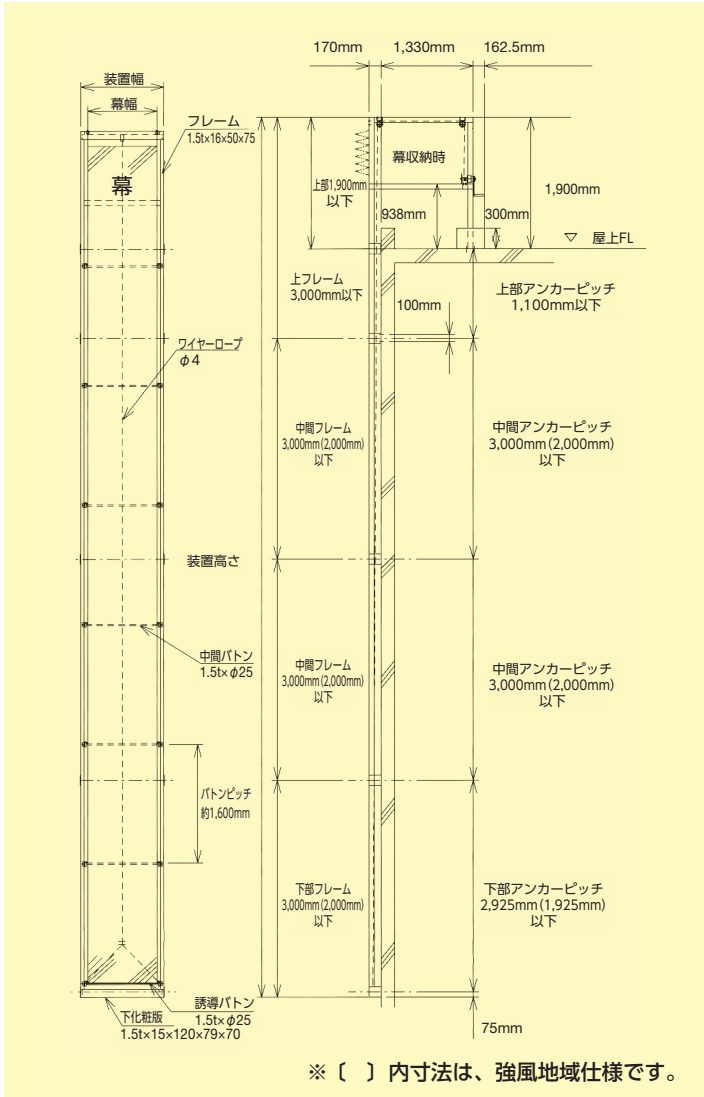

※ [] 内寸法は、強風地域仕様です。

- 屋上部分に幕がつかますので遠方迄メッセージが伝わります。
- 海岸より8km以内の地域、ビル風の強い地域には、強風地域仕様をご使用ください。
- ひさし・樋等、壁からの突起が20mm以上あるとワイヤーが突起部に当たります。
- ステンレスウインチ仕様も承っております。
- 壁からの出幅は、標準品は、170mmですが、伸びず事ができます。(別途見積必要)
- 装置高さ24.1m以上は、屋上部の構造が本図と異なります。

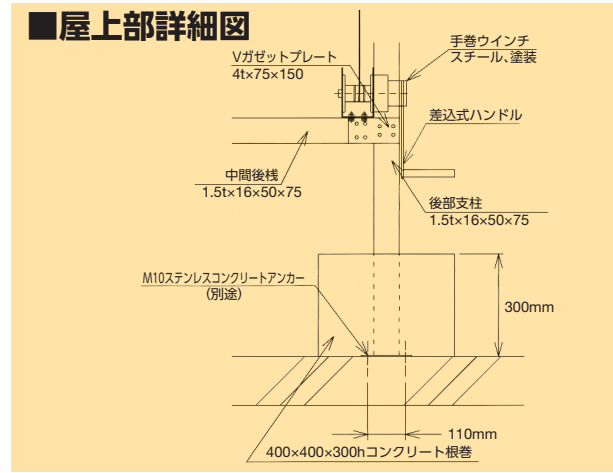
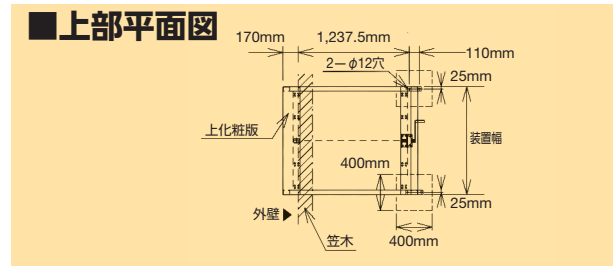

最大製作寸法(装置寸法)
幅1.5m×高さ30m
幅2.0m×高さ21m

● 最小の装置幅は0.6mです。

材質表示

- フレーム : SUS304#400研磨
- アンカープレート : SUS304#400研磨
- 誘導・中間バトン : SUS304#400研磨
- 上、下化粧版 : SUS304#400研磨
- ワイヤロープ : SUSφ4
- ガイドローラー : Gナイロン+ゴム巻
- 滑車 : SUS304
- ウインチ : スチール(塗装)/ステンレス

価格表(標準地域仕様、装置幅1.5m以下)

送料 D メーカー直送 受注生産

装置高さ	希望小売価格		装置高さ	希望小売価格		装置高さ	希望小売価格		装置高さ	希望小売価格	
	スチールウインチ	ステンレスウインチ		スチールウインチ	ステンレスウインチ		スチールウインチ	ステンレスウインチ		スチールウインチ	ステンレスウインチ
4 m以下	¥472,000	¥560,000	11 m以下	¥619,000	¥707,000	18 m以下	¥766,000	¥854,000	25 m以下	¥1,015,000	¥1,103,000
5 m以下	¥493,000	¥581,000	12 m以下	¥640,000	¥728,000	19 m以下	¥787,000	¥875,000	26 m以下	¥1,036,000	¥1,124,000
6 m以下	¥514,000	¥602,000	13 m以下	¥661,000	¥749,000	20 m以下	¥808,000	¥896,000	27 m以下	¥1,057,000	¥1,145,000
7 m以下	¥535,000	¥623,000	14 m以下	¥682,000	¥770,000	21 m以下	¥829,000	¥917,000	28 m以下	¥1,078,000	¥1,166,000
8 m以下	¥556,000	¥644,000	15 m以下	¥703,000	¥791,000	22 m以下	¥850,000	¥938,000	29 m以下	¥1,099,000	¥1,187,000
9 m以下	¥577,000	¥665,000	16 m以下	¥724,000	¥812,000	23 m以下	¥871,000	¥959,000	30 m以下	¥1,120,000	¥1,208,000
10 m以下	¥598,000	¥686,000	17 m以下	¥745,000	¥833,000	24 m以下	¥892,000	¥980,000			

※装置幅1.51m~1.8mの場合、定価の10%アップです。1.81m~2.0mの場合は定価15%アップとなります。
 ※強風地域仕様の場合、定価の7%アップとなります。
 ●幕幅は装置幅-0.2m、幕高さは装置高さ-0.5m以下にしてください。

※商品の規格・仕様・価格は、予告なく変更する場合がございます。
 ※交通状況・在庫切れ等により納期の遅れが生じる場合がございますのでご了承ください。
 ※希望小売価格は全て税抜です。

マーキングフィルム
 インクジェットメディア/ラミネート
 サインPOP 下地材
 枠
 取付金物/テープ類
 施工ツール
 ハシゴ/脚立
 保安用品・備品
 ディスプレイツール
 飾りビス
 LED/照明
 店舗用品・備品
 ポスターフレーム/イーゼル
 屋内用サイン
 屋外対応サイン
 電飾サイン

室名札/表札/銘板
 掲示板/案内板

建補サイン

製作代行

技術資料

壁の種類によってアンカープレートが異なります。(全機種)

大きな外力が集中しますので十分な固定が必要です。

RC壁への取付方法

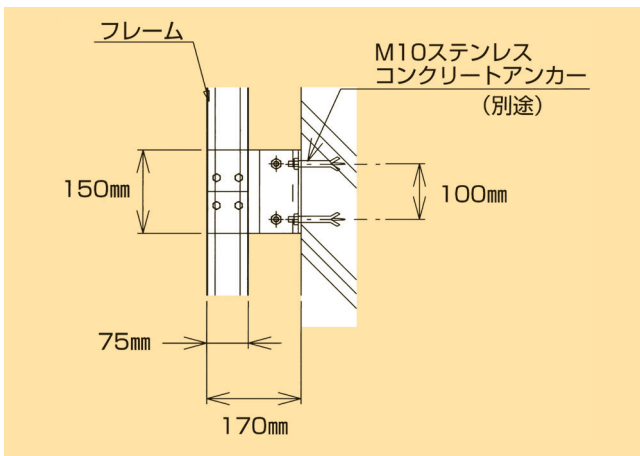

ALC、PC壁への取付方法

ALCプレート (4.5×□200 スチール、ユニクロメッキ)
M10×160mm (壁厚100~130mm) 又は、200mm (壁厚130~170mm)
SUS304全ネジ 貫通ボルト付き

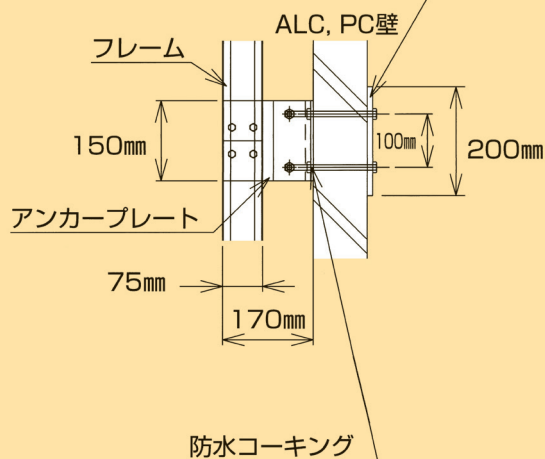

サイディング、金属パネル、コンクリート 押出成形壁への取付方法

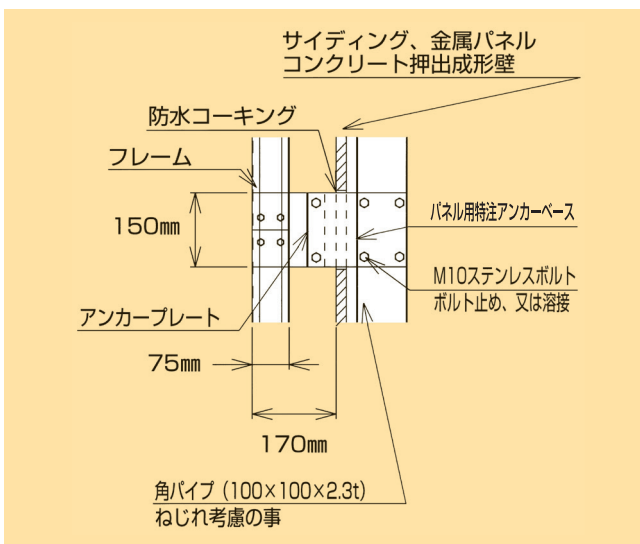

- ※ALCプレートは用意しています。
- ※ALC、PC壁の厚みは100mm以上にしてください。
- ※内装工事前に下地工事を行なってください。

●下手巻式、上垂直手巻式の静音タイプについて。

ボタンローラーがフレームの中を余分に動かない様にする事により、騒音を低くしています。(PAT.P)

フレームジョイントの追加によりフレームとフレームとのつなぎの精度を良くしています。

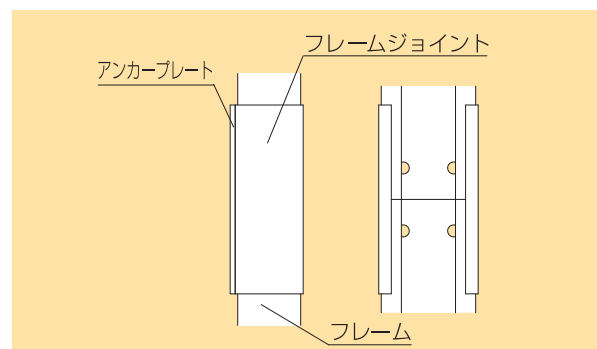
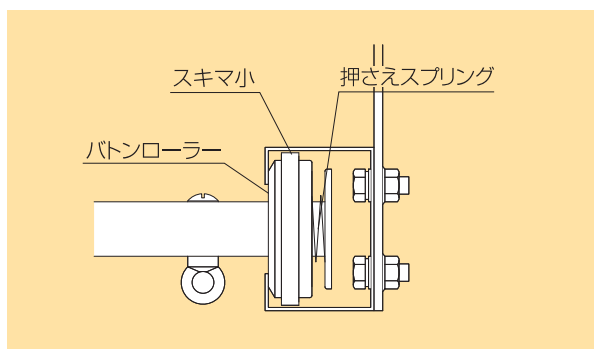

※商品の規格・仕様・価格は、予告なく変更する事がございます。
※交遊状況：在庫切れ等により納期が遅れる事がございますのでご了承ください。
※希望小売価格は全て税抜です。