看板資料百科

HELLO No.13

18

揭示板／案内板

仕様

本体：アルミ押出形材、アルマイト仕上
 表示面：アルミ樹脂スチール複合板(マグネット止め)
 カラー鋼板+アルミ複合板・マグネット止め(AGP-2112・2412のみ)
 掲示面カラー ホワイト
 ※ピン・マグネット併用タイプ別注可
 ガラス：強化ガラス5.0t
 錠 前：プッシュ錠



LED照明	支柱形状	開閉タイプ	本体色

※ご発注の際にご指定ください。

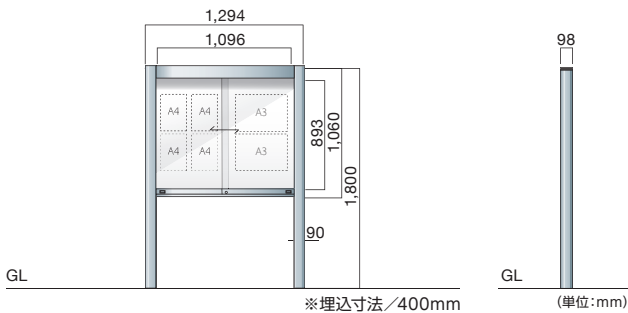

アルミ掲示板
AGP-1210(自立)

商品コード **BS-AGP11** (照明なし) 希望小売価格 ¥232,000
 商品コード **BS-AGP13** (LED付) 希望小売価格 ¥280,000
 本体重量 / 35kg

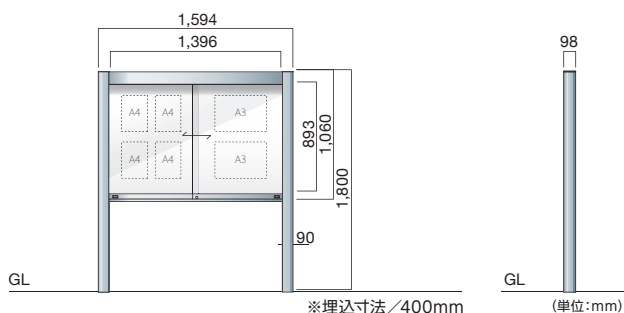

アルミ掲示板
AGP-1510(自立)

商品コード **BS-AGP14** (照明なし) 希望小売価格 ¥252,000
 商品コード **BS-AGP16** (LED付) 希望小売価格 ¥302,000
 本体重量 / 41kg

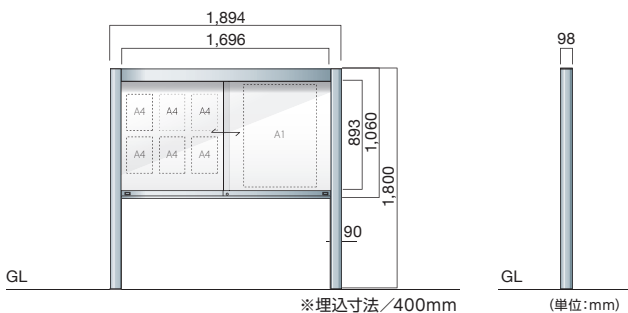

アルミ掲示板
AGP-1810(自立)

商品コード **BS-AGP17** (照明なし) 希望小売価格 ¥274,000
 商品コード **BS-AGP19** (LED付) 希望小売価格 ¥324,000
 本体重量 / 47kg

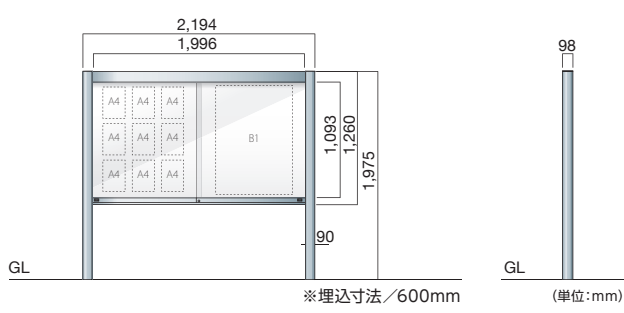

アルミ掲示板
AGP-2112(自立)

商品コード **BS-AGP20** (照明なし) 希望小売価格 ¥472,000
 商品コード **BS-AGP22** (LED付) 希望小売価格 ¥558,000
 本体重量 / 73kg

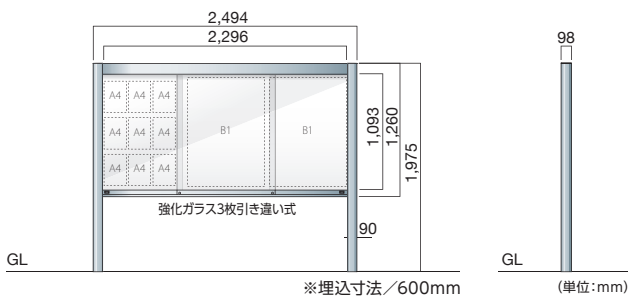

アルミ掲示板
AGP-2412(自立)

商品コード **BS-AGP23** (照明なし) 希望小売価格 ¥574,000
 商品コード **BS-AGP25** (LED付) 希望小売価格 ¥660,000
 本体重量 / 78kg



※商品の規格・仕様・価格は、予告なく変更する場合がございます。
 ※交通状況：在庫切れ等により納期の遅れが生じる場合がございますのでご了承ください。
 ※希望小売価格は全て税抜です。

仕様

本体：アルミ押出形材、アルマイト仕上
 掲示ボード：ピン止め 樹脂シート両面+耐水ベニヤ
 (SBM-1210のみマグネット止め アルミ樹脂スチール複合板)
 ボード色：グレー(SBM-1210のみホワイト)
 保護板：SBM-1210のみ 透明アクリル5mm厚
 ※SBD-1210、SBD-1510、SBD-1810は、保護板はございません。
 カギ：なし (SBM-1210のみオプション対応可能)
 照明：なし (オプションでソーラーLED照明)

貼紙防止機能

新開発支柱には、貼紙の接着力を弱める効果のある多数の細かなライン溝が入っています。

オプション対応

オプションでソーラーLED照明を取付可能。防災防犯、クリーンエネルギーに対応します。

本体フレーム色

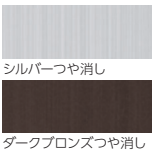

※ご発注の際にご指定ください。

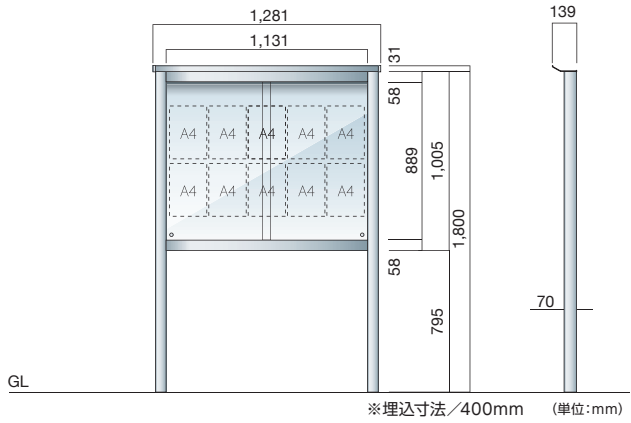

アルミ掲示板
SBM-1210(自立)
 商品コード **BS-SBM-12** 希望小売価格 ¥130,000
 本体重量 / 23kg

送料 D メーカー直送 納期 6-7日

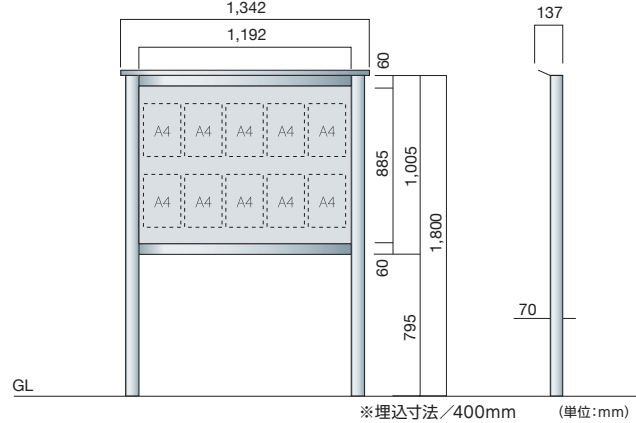

アルミ掲示板
SBD-1210(自立)
 商品コード **BS-SBD-12** 希望小売価格 ¥74,000
 本体重量 / 19kg

送料 D メーカー直送 納期 4-5日

※保護板は付いておりません。

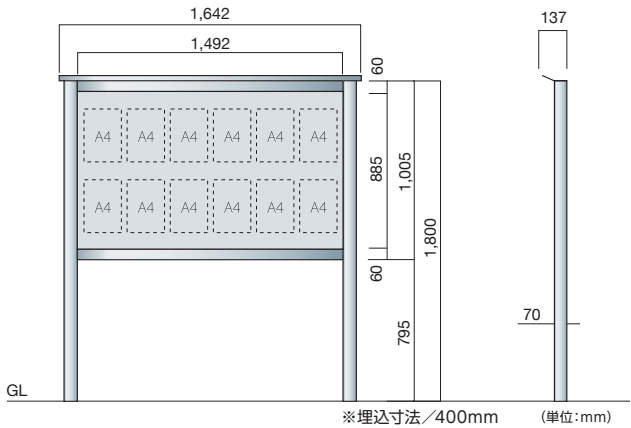

アルミ掲示板
SBD-1510(自立)
 商品コード **BS-SBD-15** 希望小売価格 ¥90,000
 本体重量 / 21kg

送料 D メーカー直送 納期 4-5日

※保護板は付いておりません。

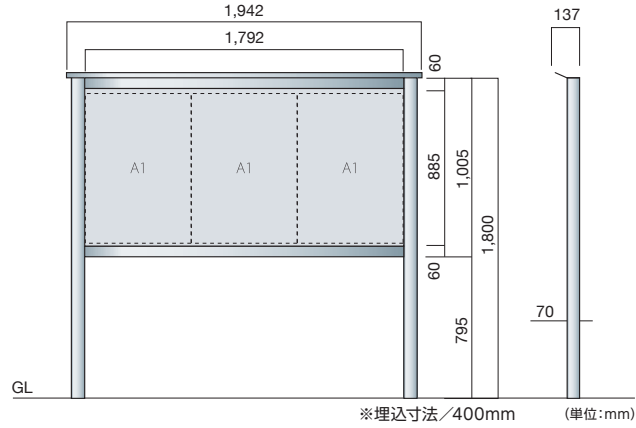

アルミ掲示板
SBD-1810(自立)
 商品コード **BS-SBD-18** 希望小売価格 ¥106,000
 本体重量 / 24kg

送料 D メーカー直送 納期 4-5日

※保護板は付いておりません。

- マーキングフィルム
- インクジェットメディア/ラミネート
- サイン・POP 下地材
- 枠
- 取付金物/テープ類
- 施工ツール
- ハシゴ/脚立
- 保安用品・備品
- ディスプレイツール
- 飾りビス
- LED/照明
- 店舗用品・備品
- ポスターフレーム/イーゼル
- 屋内用サイン
- 屋外対応サイン
- 電飾サイン
- 室名札/表札/銘板
- 掲示板/案内板
- 建植サイン
- 製作代行
- 技術資料

※商品の規格・仕様・価格は、予告なく変更する場合がございます。
 ※交通状況・在庫切れ等により納期の遅れが生じる場合がございますのでご了承ください。
 ※希望小売価格は全て税抜です。

仕様	ダンパー付はね上げ式ビラ	LED照明	支柱形状	開閉タイプ	本体フレーム色
本体：アルミ押出形材、アルマイト仕上 表示面：アルミ樹脂スチール複合板(マグネット止め) カラー鋼板+アルミ複合板・マグネット止め(AGS-1217のみ) 掲示面カラー ホワイト ※ピン・マグネット併用タイプ別注可 ガラス：強化ガラス4.0t 錠前：カムロック錠					シルバーつや消し ダークブロンズ

※ご発注の際にご指定ください。

送料 D メーカー直送 受注生産

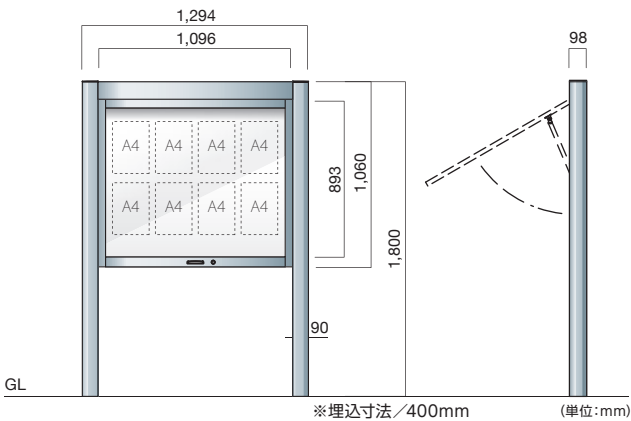

アルミ掲示板
AGS-1210(自立)

商品コード **BS-AGS11** (照明なし) 希望小売価格 ¥304,000
 商品コード **BS-AGS13** (LED付) 希望小売価格 ¥352,000
 本体重量 / 33kg

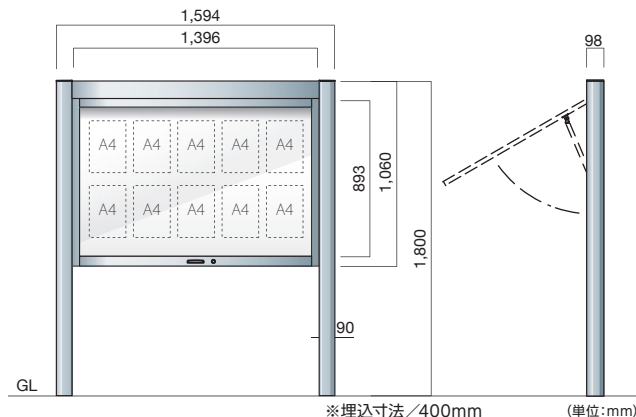

アルミ掲示板
AGS-1510(自立)

商品コード **BS-AGS14** (照明なし) 希望小売価格 ¥336,000
 商品コード **BS-AGS16** (LED付) 希望小売価格 ¥386,000
 本体重量 / 38kg

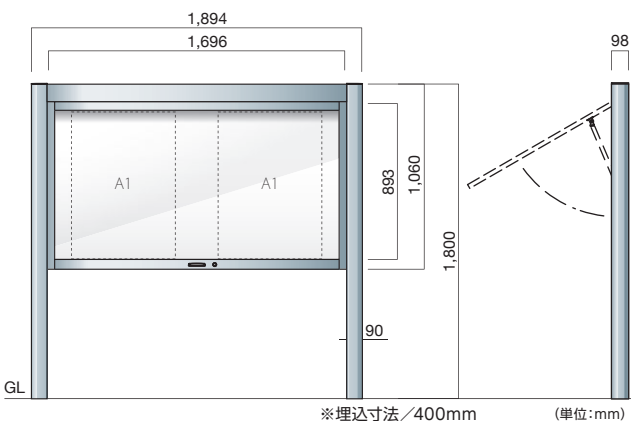

アルミ掲示板
AGS-1810(自立)

商品コード **BS-AGS17** (照明なし) 希望小売価格 ¥370,000
 商品コード **BS-AGS19** (LED付) 希望小売価格 ¥418,000
 本体重量 / 44kg



※商品の規格・仕様・価格は、予告なく変更する場合がございます。
 ※交通状況・在庫切れ等により納期が遅れる場合がございますのでご了承ください。
 ※希望小売価格は全て税抜です。

仕様

本体：SUS304 1.5t ヘアライン仕上
 内部構造：オールステンレス仕上
 表示面：カラー銅板+アルミ複合板(マグネット止め) 表示面カラー ホワイト ※ピン・マグネット併用タイプ別注可
 ガラス：強化ガラス5.0t、引き違い式
 錠 前：プッシュ錠

開閉タイプ

本体フレーム色



ガラス引き違い式



ステンレスヘアライン



LED照明



直管LED照明

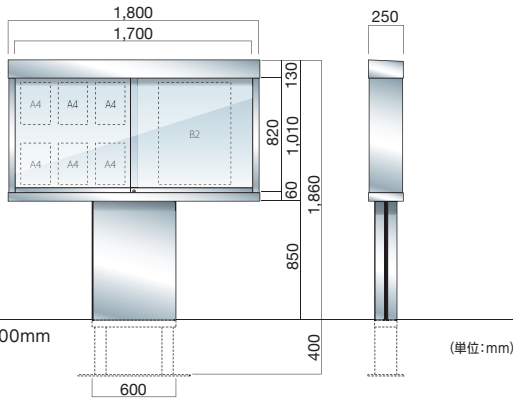

GL

※埋込寸法/400mm

(単位:mm)

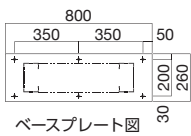

ベースプレート図

(単位:mm)

ステンレス掲示板

PK3-1810(自立)

送料 D メーカー直送 受注生産

商品コード BS-PK3-1 (照明なし) 希望小売価格 ¥988,000

商品コード BS-PK3-3 (LED付) 希望小売価格 ¥1,058,000

本体重量 /160kg

■特注サイズ・仕様製作可能

マーキング
フィルムインクジェット
メディア/
ラミネートサイン・POP
下地材

枠

取付金物/
テープ類

施工ツール

ハシゴ/脚立

保安用品・
備品ディスプレイ
ツール

飾りビス

LED/照明

店舗用品・
備品ポスター
フレーム/
イーゼル屋内用
サイン屋外対応
サイン

電飾サイン

室名札/
表札/銘板掲示板/
案内板

建種サイン

製作代行

技術資料

仕様

本体：SUS304 1.5t ヘアライン仕上
 内部構造：スチール構造
 表示面：アルミ樹脂スチール複合板(マグネット止め) 表示面カラー ホワイト ※ピン・マグネット併用タイプ別注可
 ガラス：強化ガラス5.0t、1枚左右引戸式 側面パノラマガラス付
 錠 前：プッシュ錠

開閉タイプ

本体フレーム色



1枚ガラス左右引戸式



ステンレスヘアライン



LED照明



直管LED照明

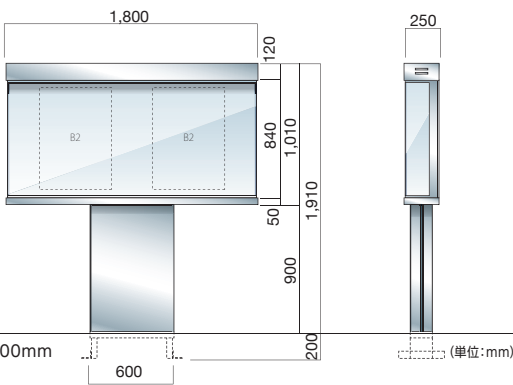

GL

※埋込寸法/200mm

(単位:mm)

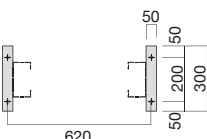

ベースアングル図

(単位:mm)

ステンレス掲示板

PK4-1810(自立)

送料 D メーカー直送 受注生産

商品コード BS-PK4-1 (照明なし) 希望小売価格 ¥864,000

商品コード BS-PK4-3 (LED付) 希望小売価格 ¥926,000

本体重量 /140kg

■特注サイズ・仕様製作可能



※商品の規格・仕様・価格は、予告なく変更する場合がございます。
 ※交通状況・在庫切れ等により納期の遅れが生じる場合がございますのでご了承ください。
 ※希望小売価格は全て税抜です。

HELLO13

551

マーキング
フィルムインクジェット
メディア
/ラミネートサインPOP
下地材

枠

取付金物
/テープ類

施工ツール

ハシゴ/脚立

保安用品
・備品ディスプレイ
ツール

飾りビス

LED/照明

店舗用品
・備品ポスター
フレーム
/イーゼル屋内用
サイン屋外対応
サイン

電飾サイン

室名札/表札
/銘板掲示板
/案内板

建植サイン

製作代行

技術資料

仕様

本体：アルミ押出型材、アルマイト仕上
表示面：アルミ樹脂スチール複合板
(マグネット止め)
掲示面カラー ホワイト
※ピン・マグネット併用タイプ(別注)可
ガラス：強化ガラス5.0t
錠前：プッシュ錠

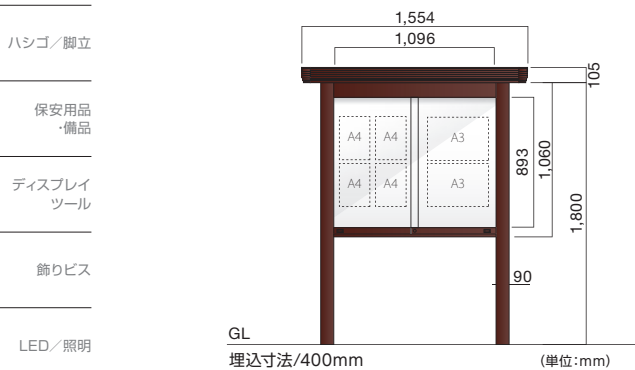
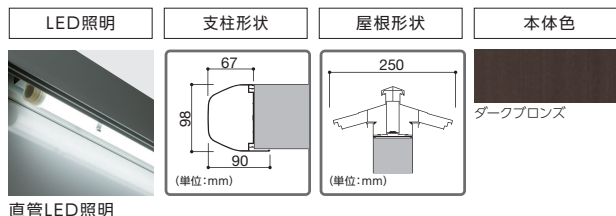
送料
D メーカー直送 受注生産

アルミ掲示板

AGPY-1210

商品コード BS-AGPY30 (照明なし) 希望小売価格 ¥314,000

商品コード BS-AGPY31 (LED付) 希望小売価格 ¥364,000

本体重量 / 38kg

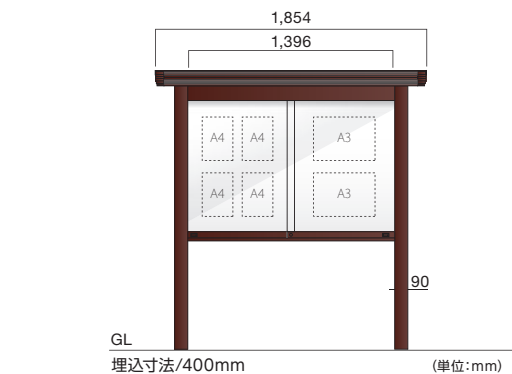

アルミ掲示板

AGPY-1510

商品コード BS-AGPY32 (照明なし) 希望小売価格 ¥344,000

商品コード BS-AGPY33 (LED付) 希望小売価格 ¥394,000

本体重量 / 44kg

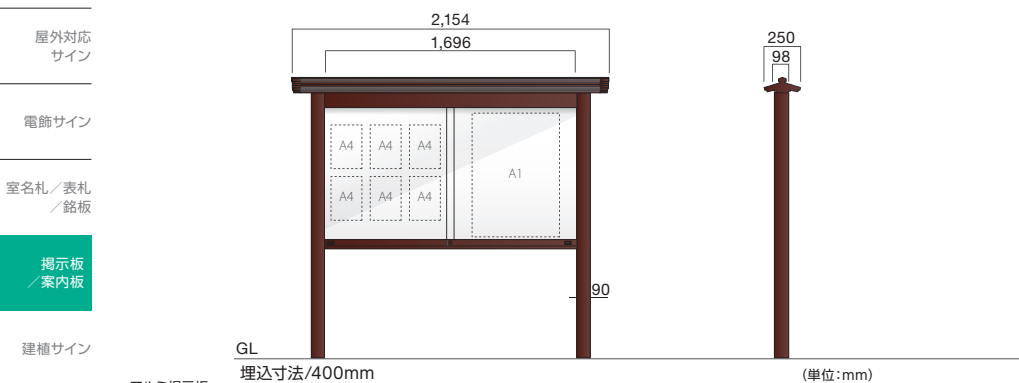

アルミ掲示板

AGPY-1810

商品コード BS-AGPY34 (照明なし) 希望小売価格 ¥374,000

商品コード BS-AGPY35 (LED付) 希望小売価格 ¥422,000

本体重量 / 51kg

※商品の規格・仕様・価格は、予告なく変更する場合がございます。
※交通状況・在庫切れ等により納期が遅れが生じる場合がございますのでご了承ください。
※希望小売価格は全て税抜です。

仕様
支柱：リサイクルウッド(廃木材+廃プラスチック) 内部補強材 アルミ角パイプ□80
本体：アルミ樹脂スチール複合板(マグネット止め) 掲示面カラー ホワイト ※ピン・マグネット併用タイプ(別注)可
ガラス：強化ガラス5.0t カギ付

支柱部構造	支柱色	本体色	開閉タイプ
	ブラウン(DIC2274近似)	ダークブロンズ	 ガラス引き違い式  はね上げ式

送料 D メーカー直送 受注生産

ガラスはね上げタイプ

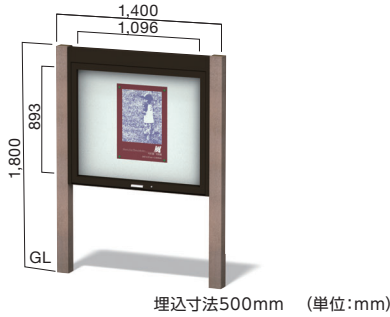

アルミ掲示板 RGS-1210

商品コード **BS-RGS10** (照明なし) 希望小売価格 **¥398,000**
本体重量 / 45kg

ガラスはね上げタイプ

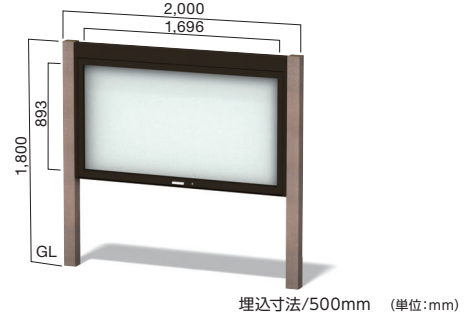

アルミ掲示板 RGS-1810

商品コード **BS-RGS11** (照明なし) 希望小売価格 **¥464,000**
本体重量 / 57kg

ガラス引違いタイプ

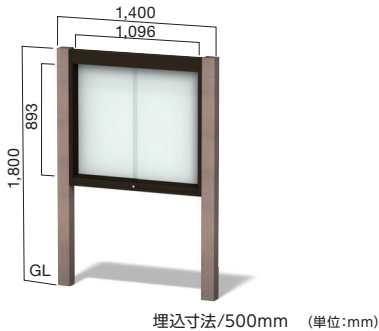

アルミ掲示板 RGP-1210

商品コード **BS-RGP12** (照明なし) 希望小売価格 **¥314,000**
本体重量 / 47kg

ガラス引違いタイプ

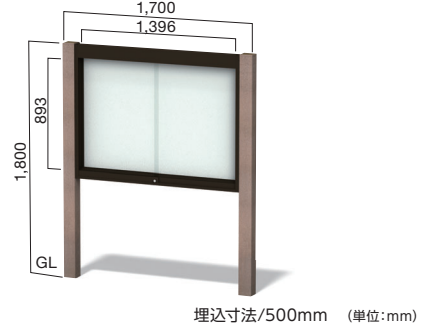

アルミ掲示板 RGP-1510

商品コード **BS-RGP13** (照明なし) 希望小売価格 **¥334,000**
本体重量 / 53kg

ガラス引違いタイプ

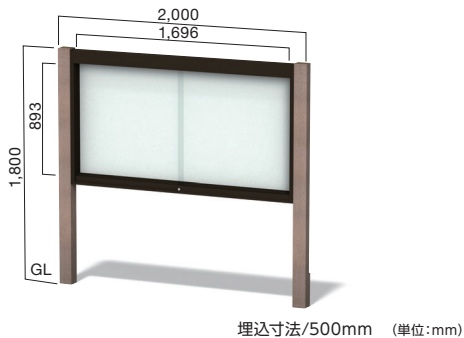

アルミ掲示板 RGP-1810

商品コード **BS-RGP14** (照明なし) 希望小売価格 **¥352,000**
本体重量 / 59kg



マーキング
フィルム

インクジェット
メディア/
ラミネート

サイン・POP
下地材

枠

取付金物/
テープ類

施工ツール

ハシゴ/脚立

保安用品・
備品

ディスプレイ
ツール

飾りビス

LED/照明

店舗用品・
備品

ポスター
フレーム/
イーゼル

屋内用
サイン

屋外対応
サイン

電飾サイン

室名札/
表札/銘板

掲示板/
案内板

建種サイン

製作代行

技術資料



※商品の規格・仕様・価格は、予告なく変更する場合がございます。
※交通状況・在庫切れ等により納期の遅れが生じる場合がございますのでご了承ください。
※希望小売価格は全て税抜です。

仕 様

本 体：アルミ押出型材、アルマイト仕上
表示面：アルミ樹脂スチール複合板(マグネット止め)
カラー鋼板+アルミ複合板・マグネット止め(AGP-2112W・2412Wのみ)
掲示面カラー ホワイト
※ピン・マグネット併用タイプ別注可

ガラス：強化ガラス5.0t
錠 前：プッシュ錠

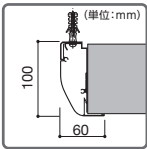

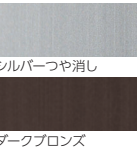
LED照明	壁付カバー形状	開閉タイプ	本体色
 直管LED照明	 (単位:mm) 100 60	 ガラス引き違い式	

※ご発注の際にご指定ください。

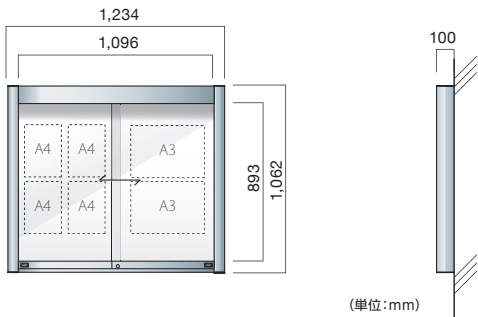

アルミ掲示板

AGP-1210W (壁付)

商品コード **BS-AGP11W** (照明なし) 希望小売価格 ¥218,000
商品コード **BS-AGP13W** (LED付) 希望小売価格 ¥268,000
本体重量 / 30kg

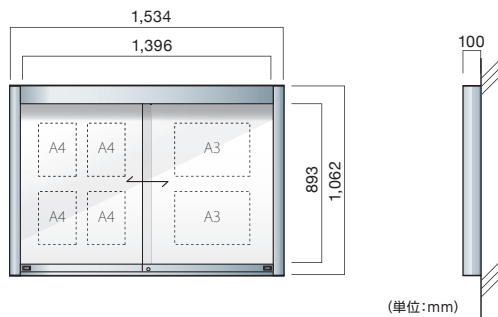

アルミ掲示板

AGP-1510W (壁付)

商品コード **BS-AGP14W** (照明なし) 希望小売価格 ¥238,000
商品コード **BS-AGP16W** (LED付) 希望小売価格 ¥290,000
本体重量 / 36kg

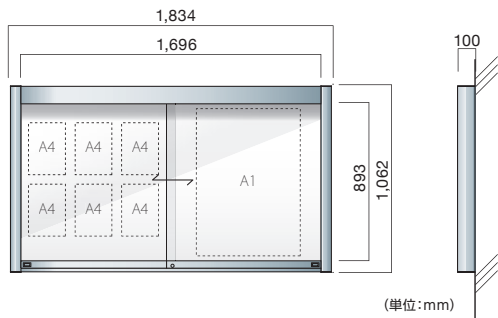

アルミ掲示板

AGP-1810W (壁付)

商品コード **BS-AGP17W** (照明なし) 希望小売価格 ¥258,000
商品コード **BS-AGP19W** (LED付) 希望小売価格 ¥310,000
本体重量 / 42kg

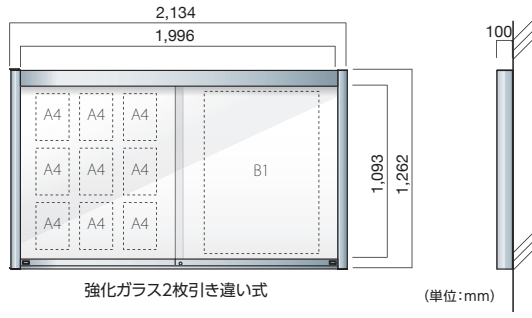

アルミ掲示板

AGP-2112W (壁付)

商品コード **BS-AGP20W** (照明なし) 希望小売価格 ¥432,000
商品コード **BS-AGP22W** (LED付) 希望小売価格 ¥516,000
本体重量 / 67kg

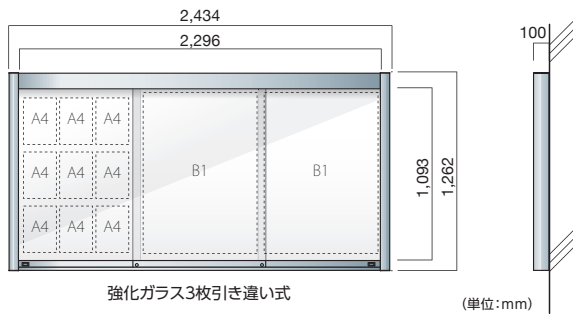

アルミ掲示板

AGP-2412W (壁付)

商品コード **BS-AGP23W** (照明なし) 希望小売価格 ¥534,000
商品コード **BS-AGP25W** (LED付) 希望小売価格 ¥618,000
本体重量 / 72kg



※商品の規格・仕様・価格は、予告なく変更する場合がございます。
※交通状況・在庫切れ等により納期が遅れる場合がございますのでご了承ください。
※希望小売価格は全て税抜です。

- マーキングフィルム
- インクジェットメディア / ラミネート
- サインPOP 下地材
- 枠
- 取付金物 / テープ類
- 施工ツール
- ハシゴ/脚立
- 保安用品・備品
- ディスプレイツール
- 飾りビス
- LED/照明
- 店舗用品・備品
- ポスターフレーム / イーゼル
- 屋内用サイン
- 屋外対応サイン
- 電飾サイン
- 室名札/表札 / 銘板
- 掲示板 / 案内板
- 建槽サイン
- 製作代行
- 技術資料

仕様

本体：アルミ押出形材、アルマイト仕上
 掲示ボード：ピン止め 樹脂シート両面+耐水ベニヤ
 (SBM-1210Wのみマグネット止め
 アルミ樹脂スチール複合板)
 ボード色：グレー (SBM-1210Wのみホワイト)
 保護板：透明アクリル5mm厚(SBM-1210Wのみ)
 ※SBD-1210W, SBD-1510W, SBD-1810Wは、
 保護板はございません。
 カギ：なし (SBM-1210Wのみ オプション対応可能)
 照明：なし (オプションでソーラーLED照明)

貼紙防止機能

新開発支柱には、貼紙の接着力を弱める効果のある多数の細かなライン溝が入っています。

オプション対応

オプションでソーラーLED照明を取付可能。防災防犯、クリーンエネルギーに対応します。

本体フレーム色

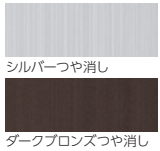

※ご発注の際にご指定ください。

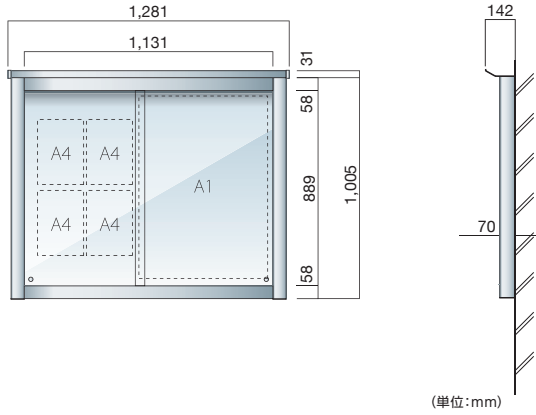

(単位:mm)

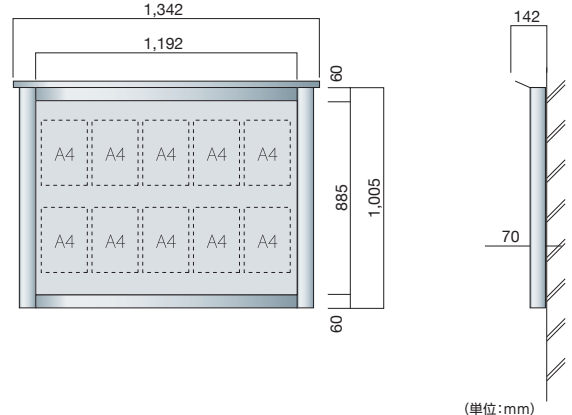

(単位:mm)

アルミ掲示板

SBM-1210W (壁付)

送料 D メーカー直送 納期 6~7日

商品コード BS-SBM-12W 希望小売価格 ¥122,000

本体重量 / 19kg

アルミ掲示板

SBD-1210W (壁付)

送料 D メーカー直送 納期 4~5日

商品コード BS-SBD-12W 希望小売価格 ¥66,000

本体重量 / 15kg

※保護板はございません。

マーキングフィルム

インクジェットメディア/ラミネート

サイン・POP 下地材

枠

取付金物/テープ類

施工ツール

ハシゴ/脚立

保安用品・備品

ディスプレイツール

飾りビス

LED/照明

店舗用品・備品

ポスターフレーム/イーゼル

屋内用サイン

屋外対応サイン

電飾サイン

室名札/表札/銘板

掲示板/案内板

建植サイン

製作代行

技術資料

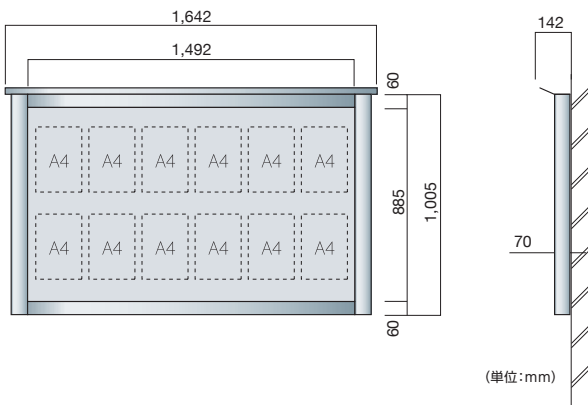

(単位:mm)

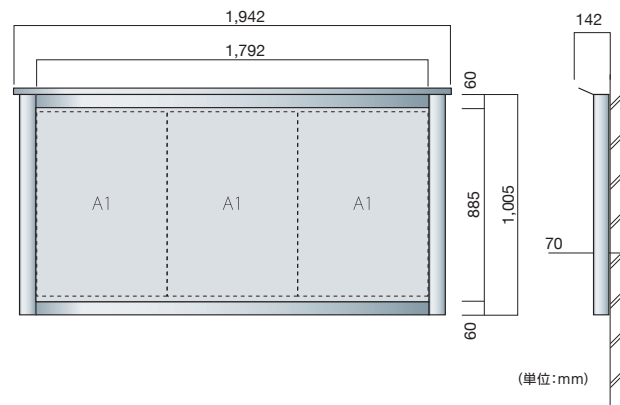

(単位:mm)

アルミ掲示板

SBD-1510W (壁付)

送料 D メーカー直送 納期 4~5日

商品コード BS-SBD-15W 希望小売価格 ¥82,000

本体重量 / 17kg

※保護板はございません。

アルミ掲示板

SBD-1810W (壁付)

送料 D メーカー直送 納期 4~5日

商品コード BS-SBD-18W 希望小売価格 ¥98,000

本体重量 / 20kg

※保護板はございません。

※商品の規格・仕様・価格は、予告なく変更する場合がございます。
 ※交通状況・在庫切れ等により納期の遅れが生じる場合がございますのでご了承ください。
 ※希望小売価格は全て税抜です。

仕様	ダンパー付はね上げ式ビラ	LED照明	壁付カバー形状	開閉タイプ	本体フレーム色
本体：アルミ押出形材、アルマイト仕上 表示面：アルミ樹脂スチール複合板(マグネット止め) カラー鋼板+アルミ複合板・マグネット止め(AGS-1217Wのみ) 掲示面カラー ホワイト ※ピン・マグネット併用タイプ別注可 ガラス：強化ガラス4.0t 錠 前：カムロック錠		 直管LED照明	 (単位:mm) 100 60	 はね上げ式	 シルバーつや消し ダークブロンズ

※ご発注の際にご指定ください。

送料 D メーカー直送 受注生産

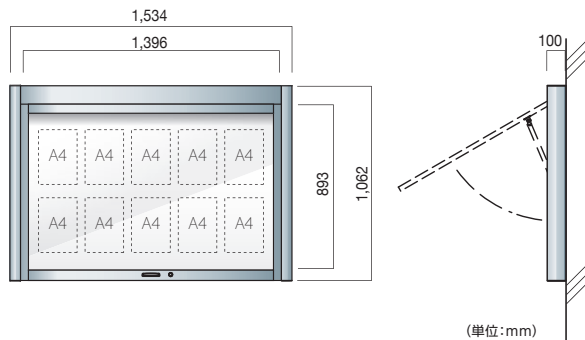
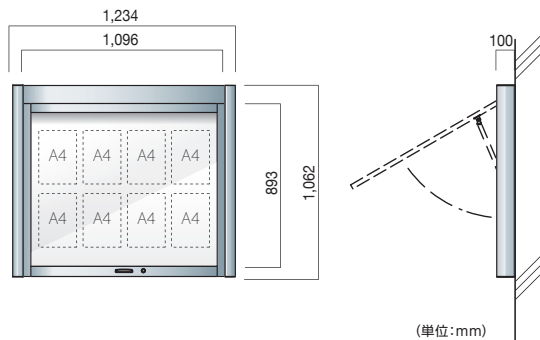

アルミ掲示板
AGS-1210W(壁付)

商品コード **BS-AGS11W** (照明なし) 希望小売価格 ¥292,000
 商品コード **BS-AGS13W** (LED付) 希望小売価格 ¥340,000
 本体重量 / 28kg

アルミ掲示板
AGS-1510W(壁付)

商品コード **BS-AGS14W** (照明なし) 希望小売価格 ¥326,000
 商品コード **BS-AGS16W** (LED付) 希望小売価格 ¥374,000
 本体重量 / 33kg

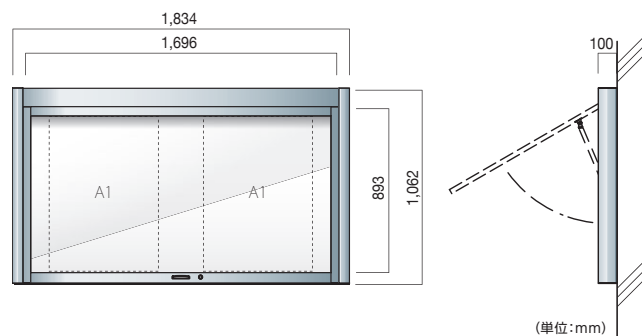

※写真は自立式



アルミ掲示板
AGS-1810W(壁付)

商品コード **BS-AGS17W** (照明なし) 希望小売価格 ¥358,000
 商品コード **BS-AGS19W** (LED付) 希望小売価格 ¥404,000
 本体重量 / 39kg

※商品の規格・仕様・価格は、予告なく変更する場合がございます。
 ※交通状況：在庫切れ等により納期が遅れる場合がございますのでご了承ください。
 ※希望小売価格は全て税抜です。

仕様

本体：SUS304 1.5t ヘアライン仕上
 内部構造：オールステンレス仕上
 表示面：カラー銅板+アルミ複合板(マグネット止め) 表示面カラー ホワイト ※ピン・マグネット併用タイプ別注可
 ガラス：強化ガラス5.0t、引き違い式
 錠前：プッシュ錠

開閉タイプ

本体フレーム色

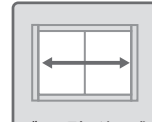

ガラス引き違い式



ステンレスヘアライン

LED照明



直管LED照明

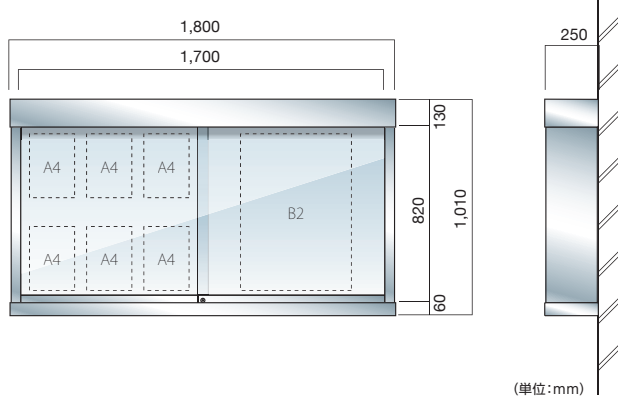

(単位:mm)

ステンレス掲示板

PKS3-1810W(壁付)

送料 D メーカー直送 受注生産

商品コード BS-PKS3-4 (照明なし) 希望小売価格 ¥870,000
 商品コード BS-PKS3-6 (LED付) 希望小売価格 ¥942,000

本体重量 / 100kg

■特注サイズ・仕様製作可能

マーキング
フィルムインクジェット
メディア/
ラミネートサイン・POP
下地材

枠

取付金物/
テープ類

施工ツール

ハシゴ/脚立

保安用品・
備品ディスプレイ
ツール

飾りビス

LED/照明

店舗用品・
備品ポスター
フレーム/
イーゼル屋内用
サイン屋外対応
サイン

電飾サイン

室名札/
表札/銘板掲示板/
案内板

建植サイン

製作代行

技術資料

仕様

本体：SUS304 1.5t ヘアライン仕上
 内部構造：スチール構造
 表示面：アルミ樹脂スチール複合板(マグネット止め) 表示面カラー ホワイト ※ピン・マグネット併用タイプ別注可
 ガラス：強化ガラス5.0t、1枚左右引戸式 側面パノラマガラス付
 錠前：プッシュ錠

開閉タイプ

本体フレーム色

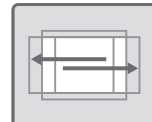

1枚ガラス左右引戸式



ステンレスヘアライン

LED照明



直管LED照明

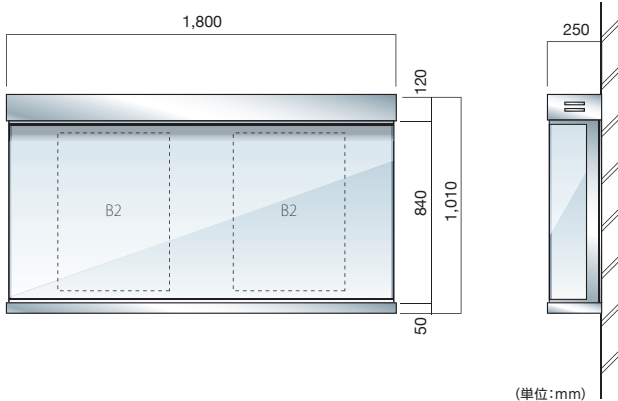

(単位:mm)

ステンレス掲示板

PKS4-1810W(壁付)

送料 D メーカー直送 受注生産

商品コード BS-PKS4-7 (照明なし) 希望小売価格 ¥752,000
 商品コード BS-PKS4-9 (LED付) 希望小売価格 ¥814,000

本体重量 / 110kg

■特注サイズ・仕様製作可能



※商品の規格・仕様・価格は、予告なく変更する場合がございます。
 ※交通状況・在庫切れ等により納期の遅れが生じる場合がございますのでご了承ください。
 ※希望小売価格は全て税抜です。

HELLO13

557

● S(ステン)



- 屋外用、扉式ポスターケース。
- 屋外でも安心の簡易ロック標準装備。
- 駅ホームやバス停留所での時刻表用途におすすめ。

● WD(木目)



マーキング
フィルム

インクジェット
メディア
/ラミネート

サイン・POP
下地材

枠

取付金物
/テープ類

施工ツール

ハシゴ/脚立

保安用品
・備品

ディスプレイ
ツール

飾りビス

LED/照明

店舗用品
・備品

ポスター
フレーム
/イーゼル

屋内用
サイン

屋外対応
サイン

電飾サイン

室名札/表札
/銘板



簡易ロック標準装備
(ローレットビスは付属の
Ⓢネジに交換可能です)

開き止めステー

特注サイズ 最大サイズ / 外寸法: W900×H1,200mm
最小サイズ / 外寸法: W375×H400mm

〈セット方法〉

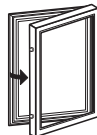
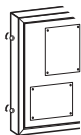

簡易ロックをはずします。
(簡易ロックははずしにくい付属の
Ⓢネジに交換可能です)

扉を開いて、ポスター等を
ピンナップします。

扉を閉じ、ロックを
閉めます。



〈仕様〉

- フレーム:アルミ押出材 (ステン)アルマイト仕上 (木目)木目シート貼り仕上
- 面板:2mm透明アクリル/4mmベニヤ掲示シート貼り/5mmプラダン
- 付属部品:直付け用ビス

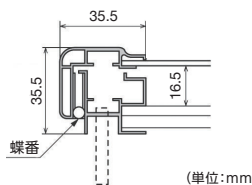

(単位:mm)

△**ご注意**

- 壁面直付け専用で、左開きのみとなります。
- 防水テープ貼り仕様。
- 太陽の熱でアクリルが少し膨張する場合があります。
- 標準仕様はタテ設置左開き専用です。
- 規格サイズのヨコ設置は特注仕様となり、価格・納期が変わります。

オプション(別途見積)



■ホワイトボード仕様



■マグネットクロス仕様



■鍵 2ヶ

壁面掲示板6617

*カラーをお選び頂き、ご注文の際にご指定ください。

標準 掲示シート仕様

送料 D 取寄 直送 納期 5~6日

商品コード	カラー	サイズ	用紙寸法	外寸法(W×H×D)	有効画面寸法	重量	希望小売価格
BEL-60	ステン(S) 木目(WD)	B1タテ	728×1,030mm	809×1,111×35.5mm	738×1,040mm	8.5kg	¥61,000
BEL-61		B2タテ	515× 728mm	596× 809×35.5mm	525× 738mm	5.0kg	¥42,800
BEL-62		B3タテ	364× 515mm	445× 596×35.5mm	374× 525mm	3.1kg	¥35,100
BEL-63		A1タテ	594× 841mm	675× 922×35.5mm	604× 851mm	6.3kg	¥47,200
BEL-64		A2タテ	420× 594mm	501× 675×35.5mm	430× 604mm	3.7kg	¥38,100
BEL-65		A3タテ	297× 420mm	378× 501×35.5mm	307× 430mm	2.4kg	¥31,700

* 商品の規格・仕様・価格は、予告なく変更する事がございます。
* 交通状況・在庫切れ等により納期の遅れが生じる事がございますのでご了承ください。
* 希望小売価格は全て税抜です。

●S(ステン)



- 屋外用、大サイズ対応のはね上げ式掲示板。
- 屋外でも安心のプッシュロック標準装備。
- 大型展示場などの開催イベント案内におすすめ。

●WD(木目)

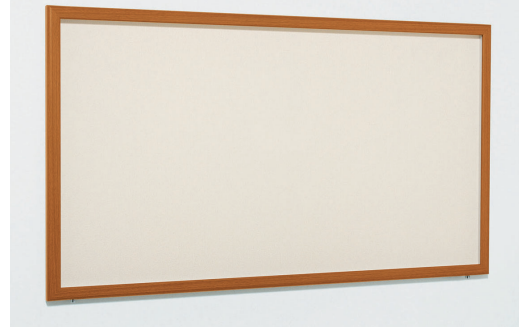

簡易ステー付

鍵(プッシュロック式)標準装備
フレーム下辺、側面に付きまます。

〈仕様〉

- フレーム:アルミ押出材(ステン)アルマイト仕上、(木目)木目シート貼り仕上
- 面板:3mm透明アクリル/4mmベニヤ掲示シート貼り/5mmプラダン
- 付属部品:直付け用ビス

特注サイズ
できます。

最大サイズ / 外寸法: W1,800×H1,200mm
最小サイズ / 外寸法: W450×H400mm
※タテ設置の場合
最大サイズ:外寸法W1,200×H1,600

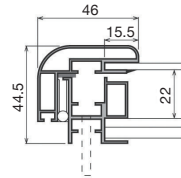

(単位:mm)

〈セット方法〉

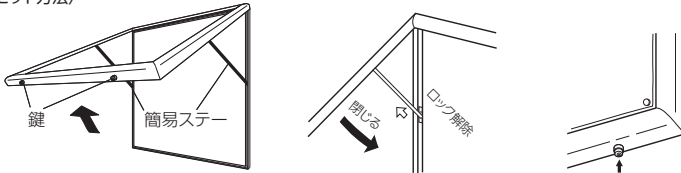

施錠を解除して扉を開き、簡易ステーが扉を固定しているのを確認して、ポスター等をピンナップします。

扉を少し持ち上げると簡易ステーのロックが解除されます。棒を手前に引いてロック穴より抜き出し、扉を閉じてください。

鍵をプッシュして施錠します。

△**ご注意**

- 防水テープ貼り仕様。

オプション(別途見積)



■ホワイトボード仕様



■マグネットクロス仕様

屋外



直付け

はね上げヨコ

はね上げタテ

壁面掲示板6618

※カラーをお選び頂き、ご発注の際にご指定ください。

標準 掲示シート仕様

送料 D メーカー直送 受注生産

商品コード	カラー	サイズ	用紙寸法	外寸法(W×H×D)	有効画面寸法	重量	希望小売価格
BEL-70	ステン(S) 木目(WD)	# 180×120mm	—	1,800×1,200×44.5mm	1,708×1,108mm	22.8kg	¥165,400
BEL-71		1,800×900mm	—	1,800× 900×44.5mm	1,708× 808mm	18.3kg	¥135,900
BEL-72		# 150×120mm	—	1,500×1,200×44.5mm	1,408×1,108mm	19.7kg	¥156,600
BEL-73		1,500×900mm	—	1,500× 900×44.5mm	1,408× 808mm	15.9kg	¥126,700
BEL-74		1,200×900mm	—	1,200× 900×44.5mm	1,108× 808mm	13.5kg	¥107,500
BEL-75		900×600mm	—	900× 600×44.5mm	808× 508mm	8.6kg	¥76,900
BEL-76		600×450mm	—	450× 600×44.5mm	358× 508mm	6.0kg	¥62,100
BEL-77		B0ヨコ	1,456×1,030mm	1,548×1,122×44.5mm	1,456×1,030mm	19.2kg	¥147,400
BEL-78		B1タテ	728×1,030mm	820×1,122×44.5mm	728×1,030mm	12.1kg	¥97,800
BEL-79		B2タテ	515× 728mm	607× 820×44.5mm	515× 728mm	8.2kg	¥73,100
BEL-80		A0ヨコ	1,189× 841mm	1,281× 933×44.5mm	1,189× 841mm	14.5kg	¥109,600
BEL-81		A1タテ	594× 841mm	686× 933×44.5mm	594× 841mm	9.5kg	¥78,900
BEL-82		A2タテ	420× 594mm	512× 686×44.5mm	420× 594mm	6.8kg	¥66,500

※商品の規格・仕様・価格は、予告なく変更する場合がございます。
※交通状況・在庫切れ等により納期の遅れが生じる場合がございますのでご了承ください。
※希望小売価格は全て税抜です。

マーキング
フィルム

インクジェット
メディア/
ラミネート

サイン・POP
下地材

枠

取付金物/
テープ類

施工ツール

ハシゴ/脚立

保安用品・
備品

ディスプレイ
ツール

飾りビス

LED/照明

店舗用品・
備品

ポスター
フレーム/
イーゼル

屋内用
サイン

屋外対応
サイン

電飾サイン

室名札/
表札/銘板

掲示板/
案内板

建構サイン

製作代行

技術資料

板面にパンチングメタルを使用した個性的な掲示板。
プッシュピン、マグネットの2通りの掲示ができます。
タテ型にも使用できます。

■主な材質 / 表面材：パンチングメタル鋼板、e-コルクス
枠材：アルミ押し出し シルバー色

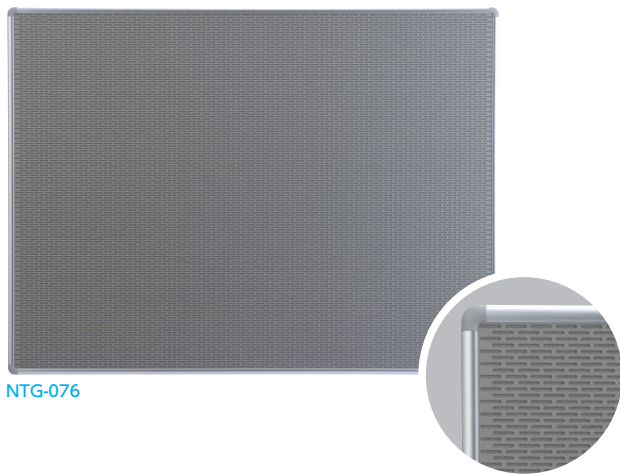

NTG-075

パンチングメタル掲示板



商品コード	サイズ (W×H×Dmm)	重量	希望小売価格
NTG-075	1,800×900×18.5	9.6kg	¥78,540
NTG-076	1,200×900×18.5	6.7kg	¥66,000
NTG-077	900×600×18.5	3.5kg	¥31,130

付属品 / 画鋲ピン

アルミフレーム枠に、天然木のように温かみのある仕上げを施した
掲示板です。ピンはもちろん、マグネットバーによる掲示、マジック
テープによる立体物等の掲示の3通りが可能です。
木製家具のオフィスはもちろん、病院、福祉施設、学校などにもお勧
めです。タテ型にも使用できます。

■主な材質 / 表面材：ナイロンフレンチパイル
枠材：アルミ押し出し 木目調塗装仕上

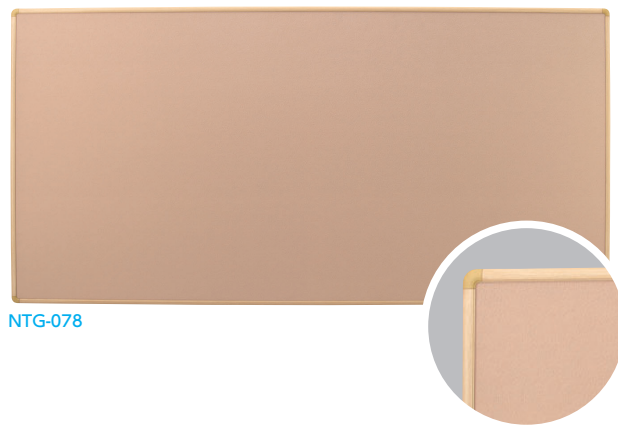

NTG-078

木目調掲示板



商品コード	サイズ (W×H×Dmm)	重量	希望小売価格
NTG-078	1,800×900×18.5	4.3kg	¥52,360
NTG-079	1,200×900×18.5	2.9kg	¥41,140
NTG-080	900×600×18.5	1.7kg	¥32,230

付属品 / 画鋲ピン、マグネットバー、マジックテープ

インテリア性の高いグレス・ボードシリーズのピンナップ掲示板。
脱落防止仕様の吊金具を採用した上質な仕様になっています。
ハイセンスなオフィスに最適なシックなカラーとデザインです。

■主な材質 / 表面材：ビニールレザー クールグレー色
枠材：ABS樹脂 ライトグレー色

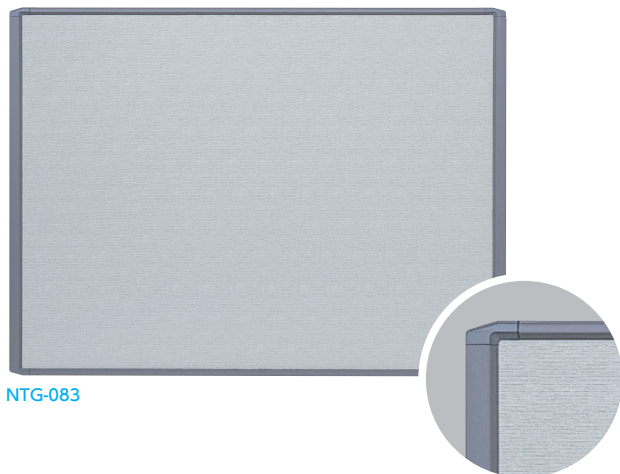

NTG-083

グレス・ボード掲示板



商品コード	サイズ (W×H×Dmm)	重量	希望小売価格
NTG-081	1,841×920×34	6.5kg	¥49,610
NTG-082	1,241×920×34	4.6kg	¥33,330
NTG-083	941×620×34	2.7kg	¥20,130

付属品 / 画鋲ピン

コルク栓の残材を利用したコルクシート張りのピンナップ掲示板。
ピン使用時のクッション性が良く、掲示物の脱着がしやすいのが特
徴です。素材、カラー共に温かみがあるので公共スペースに最適で
す。タテ型にも使用できます。

■主な材質 / 表面材：コルクシート張り
枠材：アルミ押し出し シルバー色



NTG-085

コルク掲示板



商品コード	サイズ (W×H×Dmm)	重量	希望小売価格
NTG-084	1,800×900×18.5	4.8kg	¥44,440
NTG-085	1,200×900×18.5	3.3kg	¥32,670
NTG-086	900×600×18.5	1.8kg	¥20,240

付属品 / 画鋲ピン

※商品の規格・仕様・価格は、予告なく変更する場合がございます。
※交通状況：在庫切れ等により納期が遅れる場合がございますのでご了承ください。
※希望小売価格は全て税抜です。

ピンの跡が残りにくく、ホルムアルデヒド等級F☆☆☆☆、50%再生材混入のe-コルクスを板面に使用したピン専用掲示板。
掲示に便利な暗線入り。タテ型にも使用できます。

■主な材質 / 表面材：e-コルクス 枠材：アルミ押し出し シルバー色 (暗線入り)

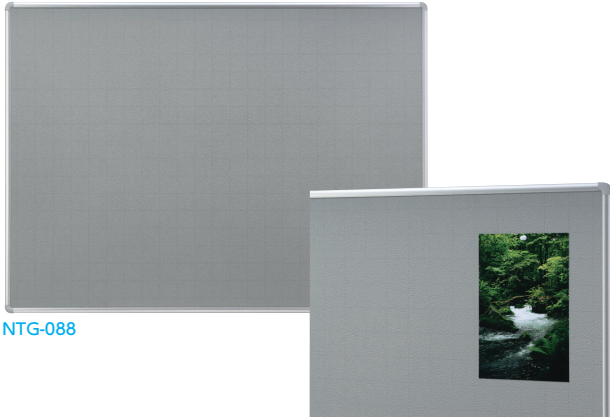

NTG-088



ライトグレー グリーン シェルアイボリー

*グリーンとシェルアイボリーは、
受注生産のため、納期が余分にがかかります。

ピンナップ掲示板(e-コルクス)

送料D メーカー直送 受注生産

商品コード	サイズ (W×H×Dmm)	重量	希望小売価格
NTG-087	1,800×900×18.5	4.6kg	¥42,350
NTG-088	1,200×900×18.5	3.3kg	¥31,130
NTG-089	900×600×18.5	1.8kg	¥18,480

付属品 / 画紙ピン

ピンやマグネット、テープ類を必要としない粘着式掲示板。
特殊粘着材を使用しているため、貼ったものを簡単にはがすことができます。タテ型にも使用できます。

■主な材質 / 表面材：特殊粘着材シート 枠材：アルミ押し出し シルバー色



NTG-052



コルク調

ピタックス 粘着式掲示板

送料D メーカー直送 受注生産

商品コード	サイズ (W×H×Dmm)	重量	希望小売価格
NTG-051	1,800×900×18.5	3.3kg	¥42,020
NTG-052	1,200×900×18.5	2.3kg	¥29,920
NTG-053	900×600×18.5	1.4kg	¥17,930

ピンを使つての掲示に加え、マグネットバーによる掲示の2通りが可能な掲示板です。タテ型にも使用できます。

■主な材質 / 表面材：ナイロンフレンチパイル ブルーグレー色
枠材：アルミ押し出し シルバー色



NTG-097



ブルーグレー

2WAY掲示板

送料D メーカー直送 受注生産

商品コード	サイズ (W×H×Dmm)	重量	希望小売価格
NTG-096	1,800×900×18.5	4.3kg	¥47,300
NTG-097	1,200×900×18.5	2.9kg	¥35,530
NTG-098	900×600×18.5	1.7kg	¥20,240

付属品 / 画紙ピン、マグネットバー

ピンはもちろん、マグネットバーによる掲示、マジックテープによる立体物等の掲示の3通りが可能な掲示板です。
タテ型にも使用できます。

■主な材質 / 表面材：ナイロンフレンチパイル ベージュ色
枠材：アルミ押し出し シルバー色



NTG-100



ベージュ

3WAY掲示板

送料D メーカー直送 受注生産

商品コード	サイズ (W×H×Dmm)	重量	希望小売価格
NTG-099	1,800×900×18.5	4.3kg	¥50,380
NTG-100	1,200×900×18.5	2.9kg	¥38,500
NTG-101	900×600×18.5	1.7kg	¥23,320

付属品 / 画紙ピン、マグネットバー、マジックテープ

マーキング
フィルム

インクジェット
メディア/
ラミネート

サイン・POP
下地材

枠

取付金物/
テープ類

施工ツール

ハシゴ/脚立

保安用品・
備品

ディスプレイ
ツール

飾りビス

LED/照明

店舗用品・
備品

ポスター
フレーム/
イーゼル

屋内用
サイン

屋外対応
サイン

電飾サイン

室名札/
表札/銘板

掲示板/
案内板

建構サイン

製作代行

技術資料

*商品の規格・仕様・価格は、予告なく変更する場合がございます。
*交通状況・在庫切れ等により納期の遅れが生じる場合がございますのでご了承ください。
*希望小売価格は全て税抜です。

ハイセンスなオフィスに最適な、インテリア性の高いグレス・ボードシリーズの壁掛けホワイトボード。耐久性、視覚性、書き味、消去性に優れたアルミホーロー面材を使用しています。脱落防止仕様の吊金具を採用した上質な仕様です。

■主な材質 / 表面材：アルミホーロー鋼板、
枠・粉受：ABS樹脂 ライトグレー色



NTG-061

グレス・ボード・暗線入 ホーロー

送料 D メーカー直送 受注生産

商品コード	仕様	サイズ (W×H×Dmm)	重量	単位	希望小売価格
NTG-061		1,841×934.5×114	12.6kg		¥61,600
NTG-062	白	1,241×934.5×114	8.7kg	1台	¥50,710
NTG-063		941×634.5×114	4.8kg		¥33,110

付属品 / マーカー、イレーザー

耐久性、視覚性、書き味、消去性に優れたアルミホーローボード。4×6シリーズは、広めの会議室や教室に最適な大型ボードです。

■主な材質 / NGT-064 表面材：アルミホーロー鋼板
枠・粉受：アルミ押し出し マットシルバー
その他 表面材：アルミホーロー鋼板
枠・粉受：白 / アルミ押し出し マットシルバー



NTG-064

NTG-065

アルミホーロー壁掛ボード・暗線入 ホーロー

送料 D メーカー直送 受注生産

商品コード	仕様	サイズ (W×H×Dmm)	重量	単位	希望小売価格
NTG-064		1,800×1,200×78	18.0kg		¥88,400
NTG-065	白	1,800×909×78	10.0kg	1台	¥51,370
NTG-066		1,200×909×78	7.0kg		¥39,270

付属品 / マーカー、イレーザー

使う場所を選ばないプラスチック枠の小型ボード。耐久性、視覚性、書き味、消去性に優れたアルミホーロー鋼板のPHタイプと、表面材にUV硬化型特殊アクリル塗膜をしたスチールホワイトのPAタイプです。付け替え可能な粉受で、タテ型としても使用できます。

■主な材質 / PHタイプ 表面材：アルミホーロー鋼板
枠・粉受：PP樹脂 グレー色
PAタイプ 表面材：スチールホワイト鋼板
枠・粉受：PP樹脂 グレー色



NTG-070

アルミホーロー壁掛ボード(PHタイプ) ホーロー スチール壁掛ボード(PAタイプ) 塗装

送料 D メーカー直送 受注生産

商品コード	タイプ	仕様	サイズ (W×H×Dmm)	重量	単位	希望小売価格
NTG-069	PH		603×453×55	1.9kg		¥8,360
NTG-070	タイプ	白	453×303×55	0.9kg	1台	¥5,720
NTG-073	PA		603×453×55	1.9kg		¥6,600
NTG-074	タイプ	白	453×303×55	0.9kg		¥4,400

付属品 / マーカー、イレーザー

アルミフレーム枠に、天然木のように温かみのある仕上げを施したホワイトボードです。木製家具のオフィスはもちろん、病院、福祉施設、学校などにもお勧めです。

■主な材質 / 表面材：アルミホーロー
枠・粉受：アルミ押し出し木目調塗装仕上

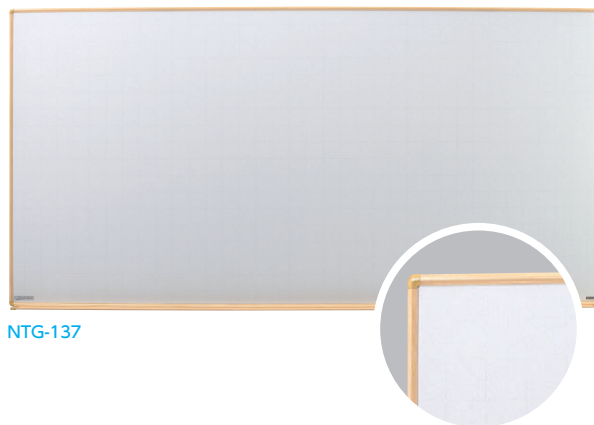

NTG-137

木目調ボード・暗線入 ホーロー

送料 D メーカー直送 受注生産

商品コード	仕様	サイズ (W×H×Dmm)	重量	単位	希望小売価格
NTG-137		1,800×909×78	10.0kg		¥62,370
NTG-138	白	1,200×909×78	7.0kg	1台	¥49,830

付属品 / マーカー、イレーザー

* 商品の規格・仕様・価格は、予告なく変更する場合がございます。
* 交通状況：在庫切れ等により納期が遅れる場合がございますのでご了承ください。
* 希望小売価格は全て税抜です。

耐久性、視覚性、書き味、消去性に優れたアルミホーロー面材を使用したボード。左右どちらかのレバーを押すだけで簡単に回転できるワンタッチストッパーを採用した両面回転脚付ボードです。

■主な材質 / 表面材：アルミホーロー鋼板 枠材：白/白・緑/白・アルミ押し出し マットシルバー、緑/緑・アルミ押し出し シルバー色、脚一橋円パイプ粉体塗装



脚付ボード

アルミホーロー両面回転脚付ボード(RMタイプ)・片面暗線入

送料D メーカー直送 受注生産

商品コード	色	サイズ (W×H×Dmm)	板面サイズ (W×Hmm)	重量	単位	希望小売価格
NTG-156	緑/緑					¥104,170
NTG-157	白/白	1,890×1,800×560	1,800×909	23.0kg	1台	¥107,140
NTG-139	緑/白					¥107,140
NTG-140	緑/緑					¥87,560
NTG-141	白/白	1,290×1,800×560	1,200×909	19.0kg	1台	¥89,760
NTG-142	緑/白					¥89,760

※緑/白のボードは白面に、その他は片面に暗線入です。

付属品 / マーカー、イレーザ(NTG-156・NTG-140を除く)、
黒板拭(NTG-157・NTG-141を除く)

RMタイプと同じ優れたアルミホーロー面材を使用し、お求めやすくなった普及タイプの両面回転脚付ボードです。書きやすい50mm方眼の暗線入。

■主な材質 / 表面材：アルミホーロー鋼板、枠材：白/白・緑/白・アルミ押し出し マットシルバー、緑/緑:アルミ押し出し シルバー色、脚一橋円パイプ粉体塗装シルバー



脚付ボード

アルミホーロー両面回転脚付ボード(SRタイプ)・片面暗線入

送料D メーカー直送 受注生産

商品コード	色	サイズ (W×H×Dmm)	板面サイズ (W×Hmm)	重量	単位	希望小売価格
NTG-143	緑/緑					¥97,790
NTG-144	白/白	1,890×1,800×560	1,800×909	22.0kg	1台	¥100,760
NTG-145	緑/白					¥100,760
NTG-146	緑/緑					¥81,620
NTG-147	白/白	1,290×1,800×560	1,200×909	17.0kg	1台	¥83,820
NTG-148	緑/白					¥83,820

※緑/白のボードは白面に、その他は片面に暗線入です。

付属品 / マーカー、イレーザ(NTG-143・NTG-146を除く)、
黒板拭(NTG-144・NTG-147を除く)

片面固定タイプの脚付ボード。耐久性、視覚性、書き味、消去性に優れたアルミホーロー面材を使用しています。書きやすい50mm方眼の暗線入。

■主な材質 / 表面材：アルミホーロー鋼板 枠材：白・アルミ押し出し マットシルバー、緑・アルミ押し出し シルバー色 脚：橋円パイプ粉体塗装シルバー

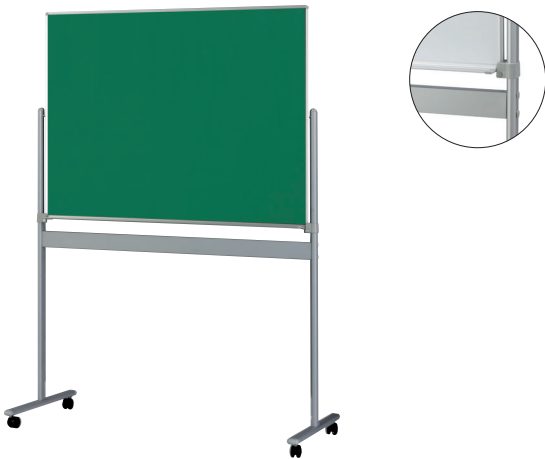

脚付ボード

アルミホーロー片面脚付ボード(HMタイプ)・暗線入

送料D メーカー直送 受注生産

商品コード	色	サイズ (W×H×Dmm)	板面サイズ (W×Hmm)	重量	単位	希望小売価格
NTG-149	白	1,890×1,800×560	1,800×909	21.0kg	1台	¥80,960
NTG-150		1,290×1,800×560	1,200×909	16.0kg		¥67,870
NTG-151	緑	1,890×1,800×560	1,800×909	21.0kg	1台	¥78,540
NTG-152		1,290×1,800×560	1,200×909	16.0kg		¥66,550

付属品 / 白:マーカー、イレーザ
緑:黒板拭

デッドスペースがなく、壁にピッタリとフィットする壁寄せタイプのL字脚。壁に穴あけ不要で、簡単に組み立てられます。

■主な材質 / 表面材：アルミホーロー鋼板 枠材・粉受：白・アルミ押し出し マットシルバー、脚：橋円パイプ鋼板焼付け塗装、SBR合成ゴム ダークグレー色、取り付け金具：黒亜鉛メッキ



脚付ボード

アルミホーロー壁寄脚付ボード・暗線入

送料D メーカー直送 受注生産

商品コード	色	サイズ (W×H×Dmm)	板面サイズ (W×Hmm)	重量	単位	希望小売価格
NTG-153	白	1,800×1,793×280	1,800×909	18.0kg	1台	¥79,530
NTG-154		1,200×1,793×280	1,200×909	15.0kg		¥67,430

付属品 / マーカー、イレーザ

■壁寄脚(フィットスタンド)

1,800×900、1,200×900サイズのホワイトボード、掲示板、黒板を取り付けられる壁寄脚。

商品コード	色	サイズ (W×H×Dmm)	重量	単位	希望小売価格
NTG-155	アイボリー	45×1,793×280	8.0kg	1組	¥28,160

※商品の規格・仕様・価格は、予告なく変更する場合がございます。
※交通状況・在庫切れ等により納期の遅れが生じる場合がございますのでご了承ください。
※希望小売価格は全て税抜です。

マーキング
フィルム

インクジェット
メディア/
ラミネート

サイン・POP
下地材

枠

取付金物/
テープ類

施工ツール

ハシゴ/脚立

保安用品・
備品

ディスプレイ
ツール

飾りビス

LED/照明

店舗用品・
備品

ポスター
フレーム/
イーゼル

屋内用
サイン

屋外対応
サイン

電飾サイン

室名札/
表札/銘板

掲示板/
案内板

建種サイン

製作代行

技術資料

吊下サイン

視認性が高く見やすい吊下誘導サイン。目的地が簡単にわかります。



マーキング
フィルム

インクジェット
メディア
/ラミネート

サイン-POP
下地材

枠

取付金物
/テーパー類

施工ツール

ハシゴ/脚立

保安用品
・備品

ディスプレイ
ツール

飾りビス

LED/照明

店舗用品
・備品

ポスター
フレーム
/イーゼル

屋内用
サイン

屋外対応
サイン

電飾サイン

室名札/表札
/銘板

掲示板
/案内板

建構サイン

製作代行

技術資料

アルミ素材を使用した吊下サインです

- 表示基板 / アルミ型材アルマイト仕上
- フレーム / アルミ型材アルマイト仕上
- 表示方法 / UV印刷(都度見積)

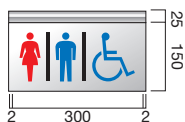

FTT1530



FTT2010

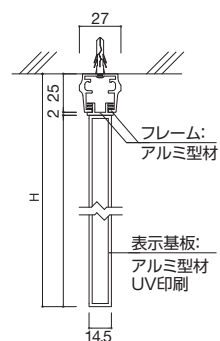

FTT
プレート

アルミ型

送料 B メーカー直送 受注生産

商品コード	サイズ	単位	M価格(無地)
FTT1530	W304×H175×D27mm	1台	¥11,000
FTT2030	W304×H225×D27mm		¥18,000
FTT1570	W704×H175×D27mm		¥24,000
FTT2070	W704×H225×D27mm		¥27,000
FTT2570	W704×H275×D27mm		¥34,000
FTT1510	W1,004×H175×D27mm		¥31,000
FTT2010	W1,004×H225×D27mm		¥36,000
FTT2510	W1,004×H275×D27mm		¥45,000

見やすい曲面とアルミ素材が上質な存在感を演出します

- 表示基板 / アルミ型材アルマイト仕上
- フレーム / アルミ型材アルマイト仕上
- 表示方法 / カットニングシート貼り(都度見積)

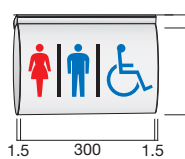

FVT1530



FVT1570

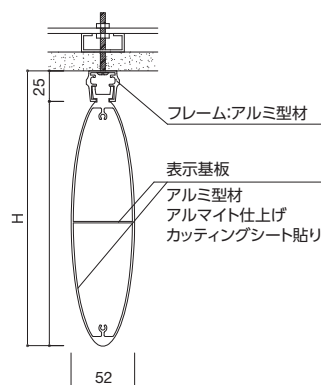

FVT
プレート

フォーバル型

送料 B メーカー直送 受注生産

商品コード	サイズ	単位	M価格(無地)
FVT1530	W303×H175×D52mm	1台	¥17,000
FVT2030	W303×H225×D52mm		¥25,000
FVT2530	W303×H275×D52mm		¥32,000
FVT1570	W703×H175×D52mm		¥32,000
FVT2070	W703×H225×D52mm		¥38,000
FVT2570	W703×H275×D52mm		¥50,000
FVT1510	W1,003×H175×D52mm		¥43,000
FVT2010	W1,003×H225×D52mm		¥45,000
FVT2510	W1,003×H275×D52mm		¥60,000



アルミフレームを採用、さまざまなシーンにお使いいただけます

- 表示基板 / アルミ板アルマイト仕上
- フレーム / アルミ型材アルマイト仕上
- 表示方法 / UV印刷(都度見積)

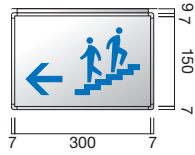

FMT1530



FMT1510

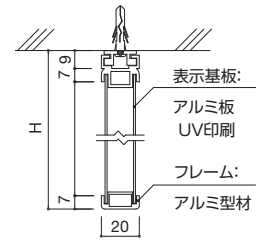

FMT
プレート

フリーサイズ型

送料 B メーカー直送 受注生産

商品コード	サイズ	単位	M価格(無地)
FMT1530	W314×H173×D20mm	1台	¥14,000
FMT2030	W314×H223×D20mm		¥22,000
FMT2530	W314×H273×D20mm		¥22,000
FMT1570	W714×H173×D20mm		¥28,000
FMT2070	W714×H223×D20mm		¥33,000
FMT2570	W714×H273×D20mm		¥37,000
FMT1510	W1,014×H173×D20mm		¥37,000
FMT2010	W1,014×H223×D20mm		¥41,000
FMT2510	W1,014×H273×D20mm		¥55,000

マーキングフィルム

インクジェットメディア/ラミネート

サインPOP下地材

枠

取付金物/テープ類

施工ツール

ハシゴ/脚立

保安用品・備品

ディスプレイツール

飾りビス

LED/照明

店舗用品・備品

ポスターフレーム/イーゼル

屋内用サイン

屋外対応サイン

電飾サイン

室名札/表札/銘板

掲示板/案内板

建構サイン

製作代行

技術資料



アクリルを採用し、シンプルなデザインの誘導サイン

- 表示基板 / アクリル板 白t5
- フレーム / アルミ型材アルマイト仕上
- 表示方法 / UV印刷(都度見積)

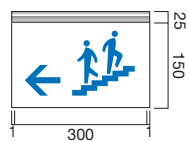

FAT1530



FAT1510

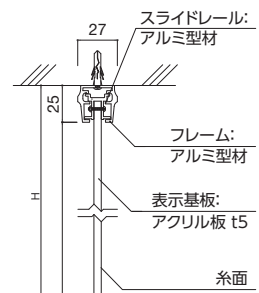

FAT
プレート

ALフレーム型

送料 B メーカー直送 受注生産

商品コード	サイズ	単位	M価格(無地)
FAT1530	W302×H175×D27mm	1台	¥10,000
FAT2030	W302×H225×D27mm		¥11,000
FAT2530	W302×H275×D27mm		¥18,000
FAT1570	W702×H175×D27mm		¥20,000
FAT2070	W702×H225×D27mm		¥22,000
FAT2570	W702×H275×D27mm		¥28,000
FAT1510	W1,002×H175×D27mm		¥26,000
FAT2010	W1,002×H225×D27mm		¥30,000
FAT2510	W1,002×H275×D27mm		¥37,000

※商品の規格・仕様・価格は、予告なく変更することがございます。
 ※交通状況・在庫切れ等により納期の遅れが生じる場合がございますのでご了承ください。
 ※希望小売価格は全て税抜です。

HELL013

565

案内板

様々な建物形態に対応するFR-Fシリーズ。自由にデザイン・自由にサイズ変更が可能です。

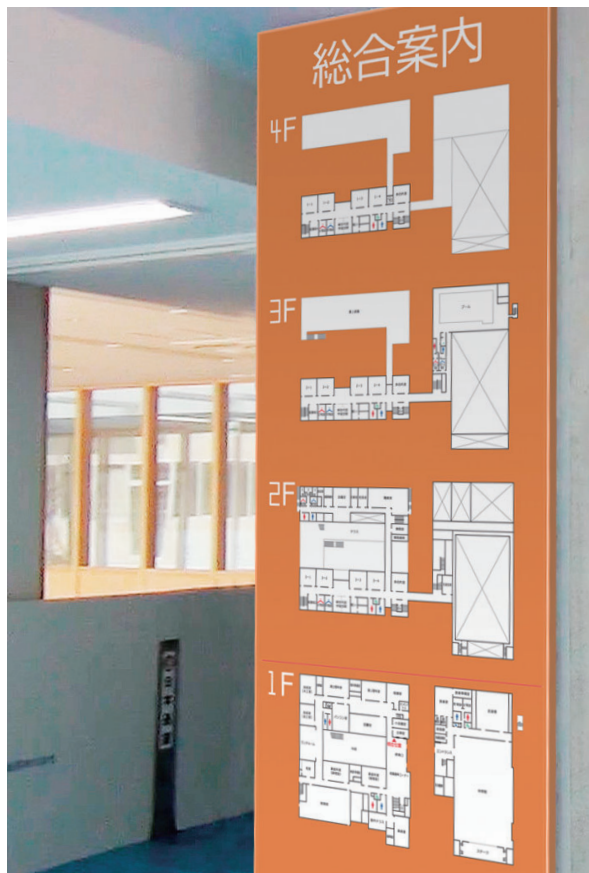

R フレーム

安全面を考慮し
触れてもやさしい



専用吸盤

表示内容の
差し換えが簡単

※専用吸盤は別売です。

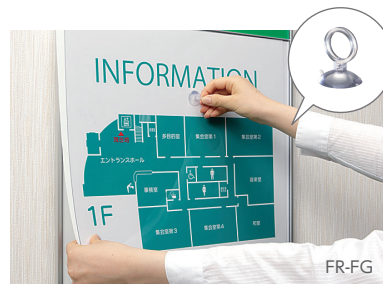

アシストカード

専用カードで
脱着が簡単

※アシストカードは別売です。



- マーキング
フィルム
- インクジェット
メディア
/ラミネート
- サイン・POP
下地材
- 枠
- 取付金物
/テープ類
- 施工ツール
- ハシゴ/脚立
- 保安用品
・備品
- ディスプレイ
ツール

- 飾りビス
- LED/照明
- 店舗用品
・備品
- ポスター
フレーム
/イーゼル
- 屋内用
サイン
- 屋外対応
サイン
- 電飾サイン
- 室名札/表札
/銘板

掲示板
/案内板

建構サイン

製作代行

技術資料



自由にサイズを指定でき、様々なニーズにお応えできます。

- 表示基板:アルミ板
- フレーム:アルミ型材アルマイト仕上
- 表示方法:UV印刷/フルカラー印刷
- ※フリーサイズ別途見積致します。

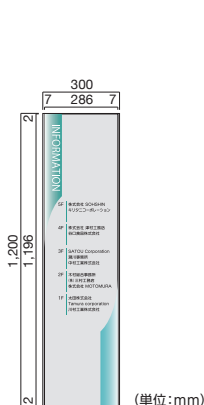

FR-FE3012

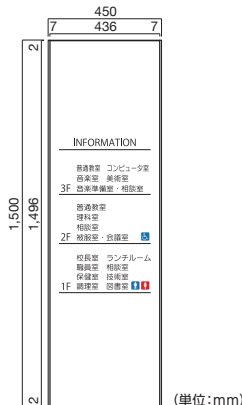

FR-FE4515



FR-FE6018

FR-FE プレート アルミフレーム

送料 B メーカー直送 受注生産

商品コード	サイズ	単位	M 価格 (無地)	表示入価格 (文字+ピクト)	表示入価格 (平面図入)
FR-FE3012	W300×H1,200×D15mm	1台	¥45,000	¥88,000	¥110,000
FR-FE4515	W450×H1,500×D15mm		¥65,000	¥116,000	¥145,000
FR-FE6018	W600×H1,800×D15mm		¥90,000	¥152,000	¥190,000

※商品の規格・仕様・価格は、予告なく変更する場合がございます。
 ※交通状況・在庫切れ等により納期が遅れる場合がございますのでご了承ください。
 ※希望小売価格は全て税抜です。

フリーサイズ
対応

FR-FE/FF
W600 まで H2400 まで

FR-FG FR-FL
W450 まで H2400 まで

フレーム、表示基板のバリエーション等であらゆるサイズの表示板ができます。

FREE SIZE



表示基板のバリエーションが豊富で様々なサイズに対応できます。

- 表示基板:アルミ板/アルミ型材
- フレーム:アルミ型材アルマイト仕上
- 表示方法:UV印刷/フルカラー印刷
- ※フリーサイズ別途お見積致します。

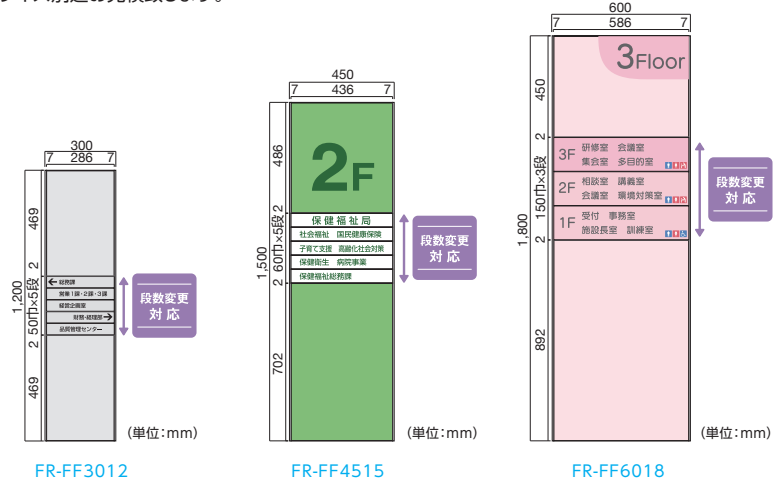

FR-FF
プレート
アルミフレーム

送料 B メーカー直送 受注生産

商品コード	サイズ	単位	M 価格 (無地)	表示入価格 (文字+ピクト)	表示入価格 (平面図入)
FR-FF3012	W300×H1,200×D15mm	1台	¥60,000	¥100,000	¥125,000
FR-FF4515	W450×H1,500×D15mm		¥85,000	¥132,000	¥165,000
FR-FF6018	W600×H1,800×D15mm		¥120,000	¥176,000	¥220,000



用紙の差し換えとフルカラー表示タイプが選べるマルチタイプ。別注製作承ります。

- 表示基板:アルミ板/透明樹脂板
- フレーム:アルミ型材アルマイト仕上
- 表示方法:UV印刷/フルカラー印刷
- 出力用紙
- ※フリーサイズ(W450まで)別途お見積致します。

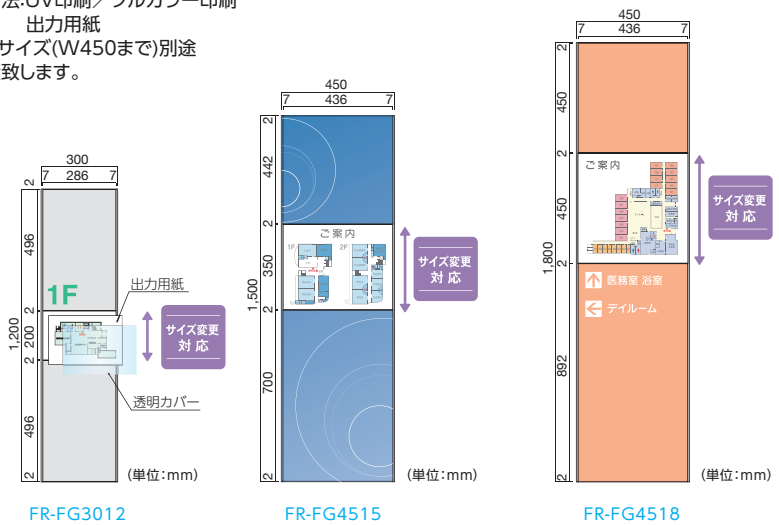

FR-FG
プレート
アルミフレーム

送料 B メーカー直送 受注生産

商品コード	サイズ	単位	M 価格 (無地)	表示入価格 (文字+ピクト)	表示入価格 (平面図入)
FR-FG3012	W300×H1,200×D15mm	1台	¥60,000	¥100,000	¥125,000
FR-FG4515	W450×H1,500×D15mm		¥85,000	¥132,000	¥165,000
FR-FG4518	W450×H1,800×D15mm		¥100,000	¥152,000	¥190,000

※商品の規格・仕様・価格は、予告なく変更する場合がございます。
 ※交通状況・在庫切れ等により納期の遅れが生じる場合がございますのでご了承ください。
 ※希望小売価格は全て税抜です。

マーキングフィルム
 インクジェットメディア/ラミネート
 サイン・POP 下地材
 枠
 取付金物/テープ類

施工ツール

ハシゴ/脚立

保安用品・備品

ディスプレイツール

飾りビス

LED/照明

店舗用品・備品

ポスターフレーム/イーゼル

屋内用サイン

屋外対応サイン

電飾サイン

室名札/表札/銘板

掲示板/案内板

建種サイン

製作代行

技術資料

案内板

材質、サイズを豊富に取り揃え、わかりやすいデザインでお客を目的地までご案内します。



自由にサイズを指定でき様々なニーズにお応えできる総合案内板です。

- 表示基板:アクリル板5mm
- フレーム:アルミ型材アルマイト仕上
- 表示方法:UV印刷

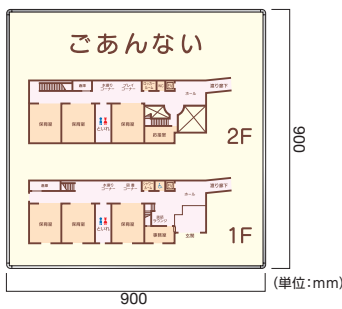

FR9090

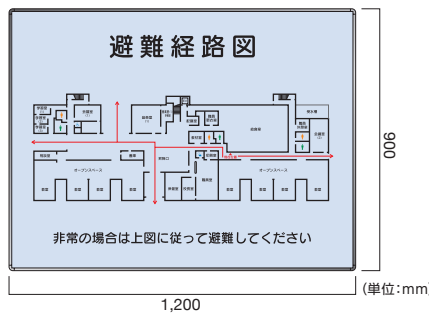

FR1290

- マーキングフィルム
- インクジェットメディア / ラミネート
- サイン・POP 下地材

FR プレート アルミフレーム (総合案内板)

送料 B メーカー直送 受注生産

商品コード	サイズ	単位	M 価格 (無地)	表示入価格
FR6045	W600×H450×D15mm	1台	¥30,000	¥80,000
FR6060	W600×H600×D15mm		¥40,000	¥105,000
FR9060	W900×H600×D15mm		¥50,000	¥120,000
FR9090	W900×H900×D15mm		¥60,000	¥150,000
FR1290	W1,200×H900×D15mm		¥90,000	¥190,000
FR1590	W1,500×H900×D15mm		¥110,000	¥230,000
FR1890	W1,800×H900×D15mm		¥130,000	¥270,000

- 取付金物 / テープ類
- 施工ツール
- ハシゴ/脚立
- 保安用品・備品
- ディスプレイ ツール

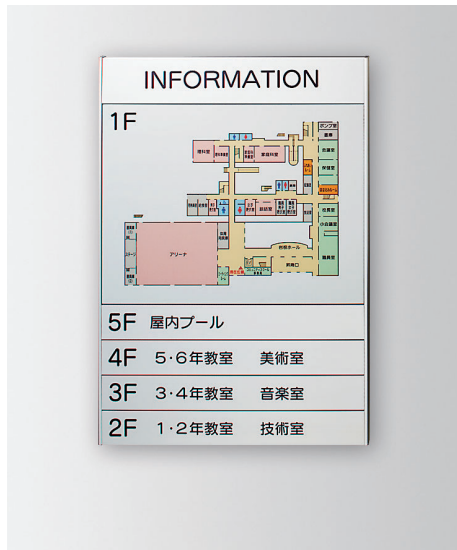

表示基板のバリエーションが豊富で、様々なサイズに対応できます。

- 表示基板:アルミ型材・アルミ板アルマイト仕上
- フレーム:アルミ型材アルマイト仕上
- 表示方法:UV印刷

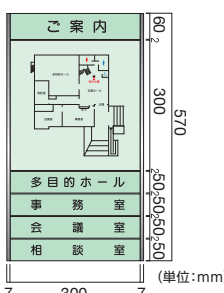

FR360

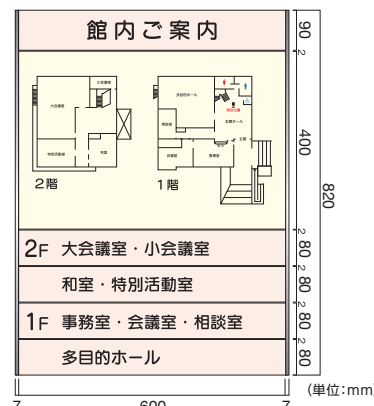

FR680

- 飾りビス
- LED/照明
- 店舗用品・備品
- ポスター フレーム / イーゼル
- 屋内用 サイン
- 屋外対応 サイン
- 電飾サイン
- 室名札/表札 / 銘板

FR プレート アルミフレーム (総合案内板・縦)

送料 B メーカー直送 受注生産

商品コード	サイズ	単位	M 価格 (無地)	表示入価格
FR360	W314×H570×D15mm	1台	¥40,000	¥95,000
FR470	W464×H680×D15mm		¥55,000	¥130,000
FR680	W614×H820×D15mm		¥70,000	¥165,000

- 掲示板 / 案内板
- 建植サイン
- 製作代行
- 技術資料

※商品の規格・仕様・価格は、予告なく変更する場合がございます。
 ※交通状況・在庫切れ等により納期が遅れる場合がございますのでご了承ください。
 ※希望小売価格は全て税抜です。



表示基板のバリエーションが豊富で、様々なサイズに対応できます。

- 表示基板:アルミ型材・アルミ板アルマイト仕上
- フレーム:アルミ型材アルマイト仕上
- 表示方法:UV印刷

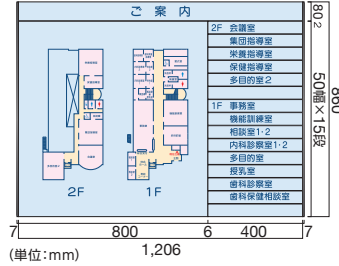

FR812

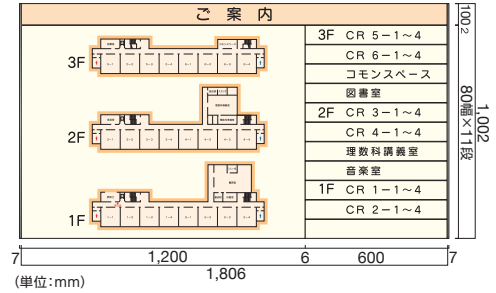

FR918SV

FR
プレート

アルミフレーム (総合案内板・横)

送料 B メーカー直送 受注生産

商品コード	サイズ	単位	M 価格 (無地)	表示入価格
FR456	W620×H372×D15mm		¥65,000	¥170,000
FR812	W1,220×H860×D15mm	1台	¥120,000	¥300,000
FR918SV	W1,820×H1,002×D15mm		¥150,000	¥360,000

FRプレートの特徴：案内板／セパレート案内板

■フリーサイズ

フレーム、表示基板のバリエーションなどであらゆるサイズの表示板が出来上がります。

■セパレート案内板 表示基板バリエーション

※表示基板の上下どちらでもご利用いただけます。
※PFRプレートについては H60 H80 H150 H200となります。

■選べるフレーム

FR四方枠 FRサイド枠

■セパレート案内板 表示基板脱着方法

取り替え簡単

[取り付け方]

① 取り付けたい位置に基板を前から押し込んでください。

[外し方]

① 外したい表示基板の下の目地に、カードをまっすぐ差し込んでください。
② カードを下方向に押し下げると、テコの原理で基板上部が外れます。
③ 上部に手を添えます。
④ 基板を押さえながらカードを抜き取ると、基板が外れます。

マーキングフィルム

インクジェットメディア / ラミネート

サイン・POP 下地材

枠

取付金物 / テープ類

施工ツール

ハシゴ / 脚立

保安用品・備品

ディスプレイ ツール

飾りビス

LED / 照明

店舗用品・備品

ポスターフレーム / イーゼル

屋内用サイン

屋外対応サイン

電飾サイン

室名札 / 表札 / 銘板

掲示板 / 案内板

建構サイン

製作代行

技術資料

※商品の規格・仕様・価格は、予告なく変更することがございます。
※交通状況・在庫切れ等により納期の遅れが生じる場合がございますのでご了承ください。
※希望小売価格は全て税別です。

案内板

材質、サイズを豊富に取り揃え、わかりやすいデザインでお客様を目的地までご案内します。

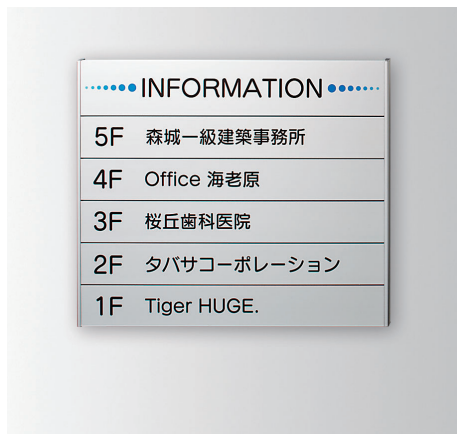

階数表示基板のバリエーションが豊富で、様々なサイズに対応できます。

- 表示基板:アルミ型材アルマイト仕上
- フレーム:アルミ型材アルマイト仕上
- 表示方法:UV印刷

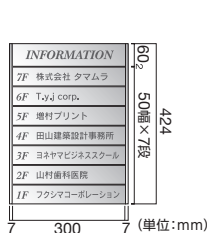

FR300-8段

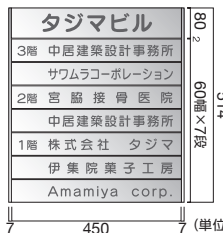

FR450-8段

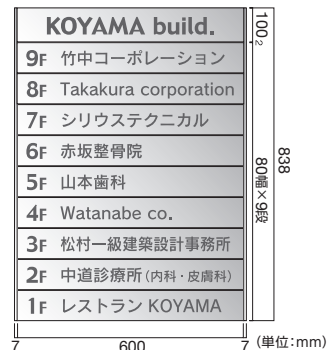

FR600SV-10段

FR
プレート

アルミフレーム (各階案内)

送料 B 加工 直送 受注生産

商品コード	サイズ	単位	M 価格 (無地)	表示入価格
FR300-4 段	W314×H216×D15mm	1台	¥20,000	¥35,000
FR300-6 段	W314×H320×D15mm		¥28,000	¥51,000
FR300-8 段	W314×H424×D15mm		¥36,000	¥67,000
FR450-4 段	W464×H266×D15mm		¥30,000	¥56,000
FR450-6 段	W464×H390×D15mm		¥40,000	¥80,000
FR450-8 段	W464×H514×D15mm		¥50,000	¥104,000
FR600SV-5 段	W614×H428×D15mm		¥54,000	¥98,000
FR600SV-8 段	W614×H674×D15mm		¥78,000	¥149,000
FR600SV-10 段	W614×H838×D15mm		¥94,000	¥183,000

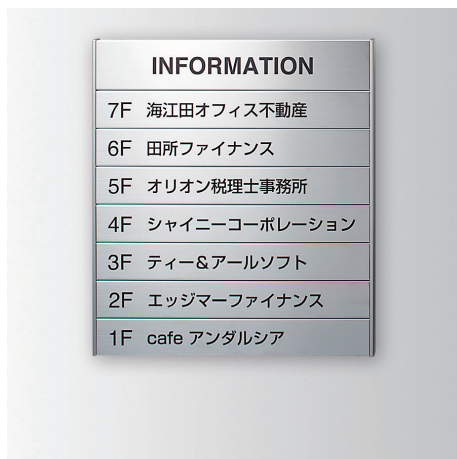

表示基板にステンレスを採用し、各階毎に表示基板を組み込むタイプの案内板。

- 表示基板:ステンレス1t HL仕上
- フレーム:アルミ型材 ステンカラー色
- 表示方法:UV印刷



FTS450-6段

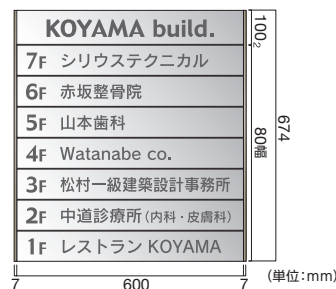

FTS600SV-8段

FTS
プレート

アルミフレームステンレス表示板 (各階案内)

送料 B 加工 直送 受注生産

商品コード	サイズ	単位	M 価格 (無地)	表示入価格
FTS450-6 段	W464×H390×D15mm	1台	¥56,700	¥104,700
FTS450-8 段	W464×H514×D15mm		¥71,600	¥136,400
FTS450-10 段	W464×H638×D15mm		¥86,400	¥168,000
FTS600SV-5 段	W614×H428×D15mm		¥82,200	¥135,000
FTS600SV-8 段	W614×H674×D15mm		¥115,700	¥200,900
FTS600SV-10 段	W614×H838×D15mm		¥138,000	¥244,800

※商品の規格・仕様・価格は、予告なく変更する場合がございます。
 ※交通状況・在庫切れ等により納期が遅れる場合がございますのでご了承ください。
 ※希望小売価格は全て税抜です。

案内板

材質、サイズを豊富に取り揃え、わかりやすいデザインでお客様を目的地までご案内します。

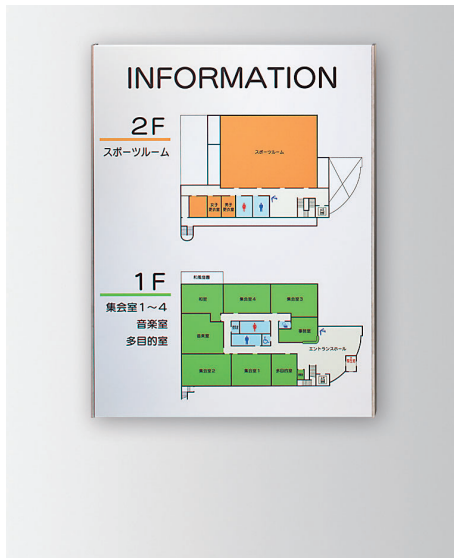

ステンレスフレームでサイドを挟みすっきりとした印象を与えます。

- 表示基板:アルミ板1mm厚アルマイト仕上
- フレーム:ステンレス(SUS304)5×15 FB HL仕上
- 表示方法:UV印刷

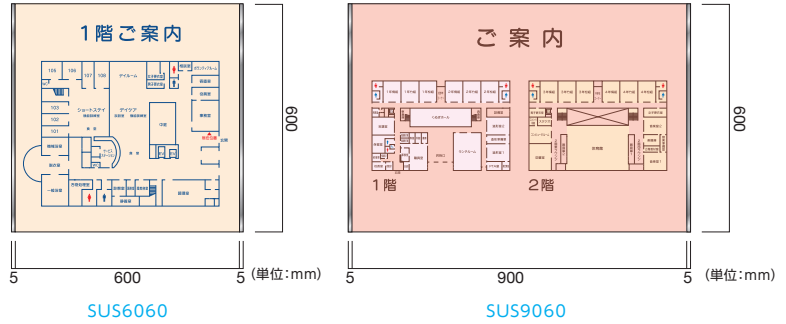

マーキング
フィルム

インクジェット
メディア/
ラミネート

サイン・POP
下地材

枠

取付金物/
テープ類

施工ツール

ハシゴ/脚立

保安用品・
備品

ディスプレイ
ツール

飾りビス

LED/照明

店舗用品・
備品

ポスター
フレーム/
イーゼル

屋内用
サイン

屋外対応
サイン

電飾サイン

室名札/
表札/銘板

掲示板/
案内板

建種サイン

製作代行

技術資料

SUS
プレート

ステンレスフレーム (正面型:サイド)

送料 B メーカー直送 受注生産

商品コード	サイズ	単位	M 価格 (無地)	表示入価格
SUS4560	W460×H600×D15mm	1台	¥50,000	¥100,000
SUS6060	W610×H600×D15mm		¥60,000	¥125,000
SUS9060	W910×H600×D15mm		¥70,000	¥140,000
SUS6090	W610×H900×D15mm		¥70,000	¥140,000

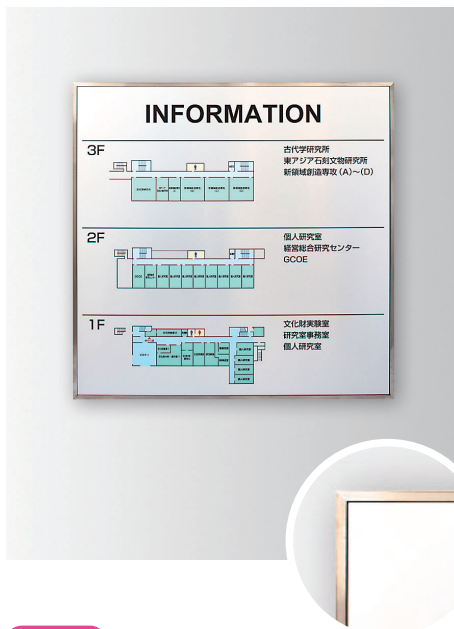

ステンレスフレームで四方をしっかりと囲み込む構造。

- 表示基板:アクリル板白5mm厚 又は アルミ板1mm厚アルマイト仕上
- フレーム:ステンレス(SUS304)12×25 角鋼管 HL仕上
- 表示方法:UV印刷



SUS
プレート

ステンレスフレーム (正面型:四方)

送料 B メーカー直送 受注生産

商品コード	サイズ	単位	M 価格 (無地)	表示入価格
SUS9090	W900×H900×D25mm	1台	¥140,000	¥230,000
SUS1290	W1,200×H900×D25mm		¥160,000	¥260,000
SUS1890	W1,800×H900×D25mm		¥220,000	¥360,000

※商品の規格・仕様・価格は、予告なく変更する場合がございます。
※交通状況・在庫切れ等により納期の遅れが生じる場合がございますのでご了承ください。
※希望小売価格は全て税抜です。

HELLO13

571

案内板

材質、サイズを豊富に取り揃え、わかりやすいデザインでお客を目的地までご案内します。



木のぬくもりで安らぎを与えます。
幼稚園、老人ホーム等でよく使われています。

- 表示基板:タモ材練付板(t18)クリア塗装仕上(角部R=30)
- 表示方法:UV印刷

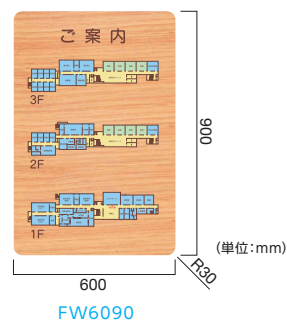
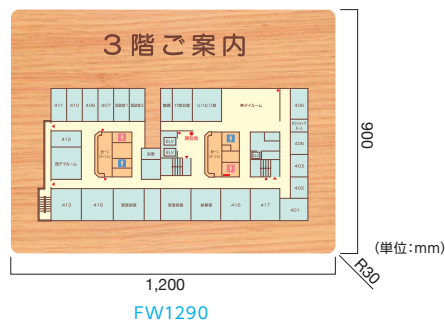
FW
プレート

木製プレート(総合案内板)

送料 B メーカー直送 受注生産

商品コード	サイズ	単位	M 価格 (無地)	表示入価格
FW6090	W600×H900×D18mm	1台	¥80,000	¥170,000
FW9060	W900×H600×D18mm		¥80,000	¥170,000
FW9090	W900×H900×D18mm		¥110,000	¥220,000
FW1290	W1,200×H900×D18mm		¥140,000	¥260,000

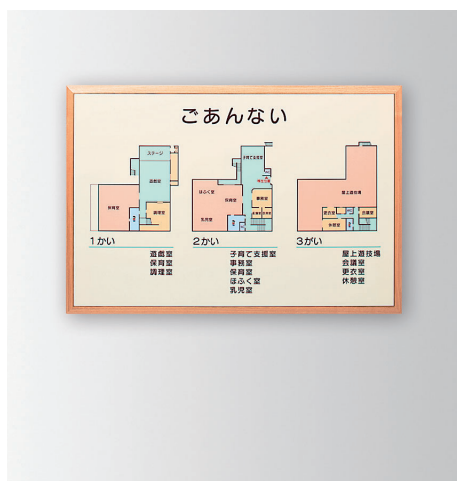

木製の枠にカラフルなアクリル表示板をはめ込みます。
ベースデザインに柄を入れて施設の雰囲気をやわらげます。

- 表示基板:アクリルマット板5mm厚又はアルミ複合板5mm厚
- フレーム:タモ材
- 表示方法:UV印刷

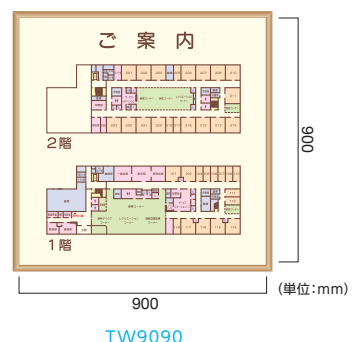
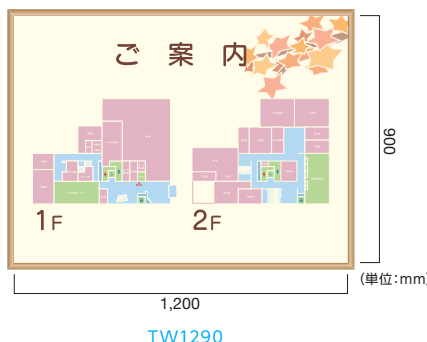
TW
プレート

木製フレーム(総合案内板)

送料 B メーカー直送 受注生産

商品コード	サイズ	単位	M 価格 (無地)	表示入価格
TW450	W499×H499×D15mm	1台	¥40,000	¥85,000
TW4560	W499×H649×D15mm		¥45,000	¥95,000
TW6060	W649×H649×D15mm		¥60,000	¥125,000
TW9060	W949×H649×D15mm		¥70,000	¥140,000
TW9090	W949×H949×D15mm		¥80,000	¥170,000
TW1290	W1,249×H949×D15mm		¥110,000	¥210,000

点字サイン

点字ピンを成形し、ピクトや図形表示部を樹脂加工することで、さらに点字がやさしく、わかりやすくなりました。



JIS規格点字 JIS T 0922

- 表示基板:アクリル板
- フレーム:アルミ型材アルマイト仕上
- 表示:UV印刷/フルカラー印刷
- 点字:UF点字

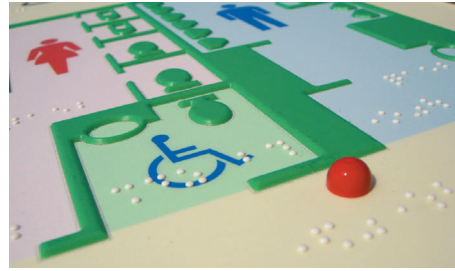

マーキング
フィルム

インクジェット
メディア/
ラミネート

サイン・POP
下地材

枠

取付金物/
テープ類

施工ツール

ハシゴ/脚立

保安用品・
備品

ディスプレイ
ツール

飾りビス

LED/照明

店舗用品・
備品

ポスター
フレーム/
イーゼル

屋内用
サイン

屋外対応
サイン

電飾サイン

室名札/
表札/銘板

掲示板/
案内板

建植サイン

製作代行

技術資料

FH

プレート

点字触知図案内板 (総合案内板)

送料 B メーカー直送 受注生産

商品コード	サイズ	単位	表示入価格
FHQ-300	W300×H300×D15mm	1台	¥120,000
FHQ-345	W450×H300×D15mm		¥135,000



JIS規格点字 JIS T 0922

- 表示基板:アクリル板
- フレーム:アルミ型材アルマイト仕上
- 表示:UV印刷/フルカラー印刷
- 点字:UF点字



FH

プレート

点字触知図案内板

送料 B メーカー直送 受注生産

商品コード	サイズ	単位	表示入価格
FH-456	W600×H450×D15mm	1台	¥280,000
FH-600	W600×H600×D15mm		¥360,000
FH-690	W900×H600×D15mm		¥420,000

※商品の規格・仕様・価格は、予告なく変更する場合がございます。
※交通状況・在庫切れ等により納期の遅れが生じる場合がございますのでご了承ください。
※希望小売価格は全て税抜です。

HELL013

573

階数表示サイン

マーキング
フィルムインクジェット
メディア
/ラミネートサイン・POP
下地材

枠

取付金物
/テープ類

施工ツール

ハシゴ/脚立

保安用品
・備品ディスプレイ
ツール

飾りビス

LED/照明

店舗用品
・備品ポスター
フレーム
/イーゼル屋内用
サイン屋外対応
サイン

電飾サイン

室名札/表札
/銘板掲示板
/案内板

建植サイン

製作代行

技術資料



仕様

本体：ステンレス、ヘアライン仕上、M3スタッド付

本体カラー

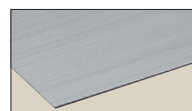

ステンレスヘアライン

断面図

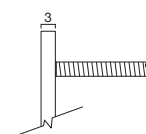

(単位:mm)

〈対応文字〉

1234567890BR

〈対応文字〉

F

SUS切文字

送料
D メーカー直送
受注
生産

商品コード	サイズ	タイプ	単位	希望小売価格
OS-63036-SH	H150mm×t3.0	1. 2. 3. 4. 5. 6. 7. 8. 9. 0. B. R	1文字	¥5,500
OS-63041-SH	H100mm×t3.0	F		¥4,000



仕様

本体 / カルプ(黒)
表面:アクリル(黒)t2 つや有
裏面:PP(黒)t0.5

本体カラー

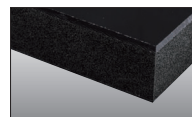

断面図

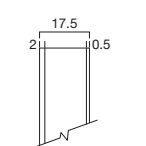

(単位:mm)

〈対応文字〉

1234567890BR

〈対応文字〉

F



カルプ切文字

送料
C 納期
3~4日

商品コード	サイズ	タイプ	単位	希望小売価格
TB-340	H150mm×t17.5	1. 2. 3. 4. 5. 6. 7. 8. 9. 0. B. R	1文字	¥2,400
TB-350	H100mm×t17.5	F		¥2,000

※商品の規格・仕様・価格は、予告なく変更する場合がございます。
 ※交通状況・在庫切れ等により納期が遅れる場合がございますのでご了承ください。
 ※希望小売価格は全て税抜です。



仕様

本体：アクリル(黒)t5 つや有

本体カラー

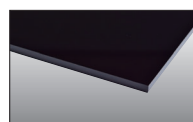

断面図

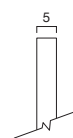

(単位:mm)

〈対応文字〉

1234567890BR

〈対応文字〉

F



アクリル切文字

送料 C 納期 3~4日

商品コード	サイズ	タイプ	単位	希望小売価格
TB-360	H150mm×t5	1. 2. 3. 4. 5. 6. 7. 8. 9. 0. B. R	1文字	¥1,400
TB-370	H100mm×t5	F		¥1,000



仕様

本体：塩ビフィルム(シルバー)+ポットイング

本体カラー



シルバー

断面図



(単位:mm)

〈対応文字〉

1234567890BR

〈対応文字〉

F

ポットイング文字

送料 D メーカー直送 受注生産

商品コード	サイズ	タイプ	単位	希望小売価格
OS-74002-XX	H150mm×t2.5	1. 2. 3. 4. 5. 6. 7. 8. 9. 0. B. R	1文字	¥3,100
OS-74003-XX	H100mm×t2.5	F		¥2,500



仕様

本体：ABS樹脂、クロームメッキ仕上、NC加工(2R)

本体カラー



クロームメッキ

断面図



(単位:mm)

〈対応文字〉

1234567890BR

〈対応文字〉

F

ABS樹脂文字

送料 D メーカー直送 受注生産

商品コード	サイズ	タイプ	単位	希望小売価格
OS-63039-XK	H150mm×t3.0	1. 2. 3. 4. 5. 6. 7. 8. 9. 0. B. R	1文字	¥7,200
OS-63040-XK	H100mm×t3.0	F		¥5,800

※商品の規格・仕様・価格は、予告なく変更する場合がございます。
 ※交通状況・在庫切れ等により納期の遅れが生じる場合がございますのでご了承ください。
 ※希望小売価格は全て税抜です。

マーキング
フィルム

インクジェット
メディア/
ラミネート

サイン・POP
下地材

枠

取付金物/
テープ類

施工ツール

ハシゴ/脚立

保安用品・
備品

ディスプレイ
ツール

飾りビス

LED/照明

店舗用品・
備品

ポスター
フレーム/
イーゼル

屋内用
サイン

屋外対応
サイン

電飾サイン

室名札/
表札/銘板

掲示板/
案内板

建種サイン

製作代行

技術資料

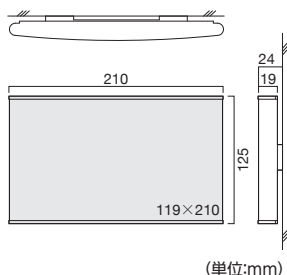
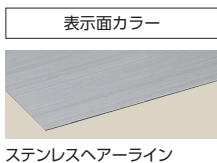

階数表示板(1文字)

商品コード OS-63043-SH 希望小売価格 ¥8,400

本体：ステンレス、BA仕上
表示面：ステンレス、ヘアライン仕上
ブラケット：ステンレス
表示：シルクスクリーン印刷(黒)
対応文字：1~15
※発注の際、文字内容を指定してください。

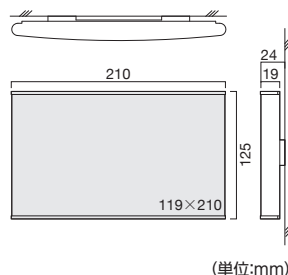
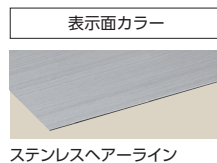

階数表示板(2文字)

商品コード OS-63044-SH(右上り) 希望小売価格 ¥8,400
商品コード OS-63045-SH(左上り) 希望小売価格 ¥8,400

本体：ステンレス、BA仕上
表示面：ステンレス、ヘアライン仕上
ブラケット：ステンレス
表示：シルクスクリーン印刷(黒)
対応文字：1~15
※発注の際、文字内容を指定してください。



マーキングフィルム

インクジェットメディア / ラミネート

サインPOP 下地材

枠

取付金物 / テープ類

施工ツール

ハシゴ / 脚立

保安用品・備品

ディスプレイツール

飾りビス

LED / 照明

店舗用品・備品

ポスターフレーム / イーゼル

屋内用サイン

屋外対応サイン

電飾サイン

室名札 / 表札 / 銘板

掲示板 / 案内板

建構サイン

製作代行

技術資料

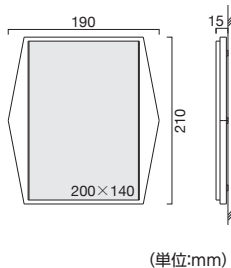

階数表示板(1文字)

商品コード OS-63046-XX 希望小売価格 ¥3,000

本体：ABS樹脂
表示面：アルミ、アルミアルマイト仕上
表示：シルクスクリーン印刷(黒)
対応文字：B2、B1、B、1~14、R
※発注の際、文字内容を指定してください。

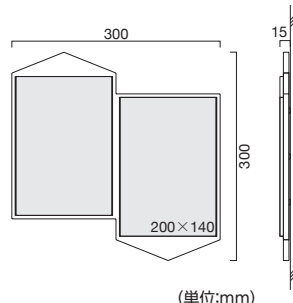
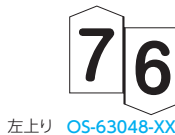

階数表示板(2文字)

商品コード OS-63047-XX(右上り) 希望小売価格 ¥5,700
商品コード OS-63048-XX(左上り) 希望小売価格 ¥5,700

本体：ABS樹脂
表示面：アルミ、アルミアルマイト仕上
表示：シルクスクリーン印刷(黒)
対応文字：B2、B1、B、1~14、R(組み合わせ自由)
※発注の際、文字内容を指定してください。

