看板資材百科

HELLO No.13

07

ハシゴ／脚立

Stapi 上部操作 スタッピー

特許申請中

アルミ
合金

アルマイト

中折式

軽金属加工協会
はしご脚立部会幅広踏ざん
55mm最大使用質量
100kg

- 業界初の上部操作タイプ
立ったまま伸縮できる上部操作タイプ
状況に応じて上部/下部での伸縮操作が可能。
- 伸縮操作バーでワンタッチ操作
踏ざん内の伸縮操作バーを引き上げるだけで
ワンタッチで操作できる伸縮操作バー
スムーズに伸縮し、6mmピッチで任意の長さ
に調整可能。
- 折りたたみも簡単
折りたたみバーを持ち上げるだけで簡単。

▶ 取説動画公開中!!



QRコードを
お手持ちの
スマートフォン等
でスキャン!

www.shinseisha.com

ホームページからもご覧いただけます!



約31cm



伸縮操作バーの端を引き上げれば1脚伸縮できます



伸縮操作バーの中央を引き上げれば2脚同時に伸縮できます



折りたたみはバーを持ち上げるだけでできます

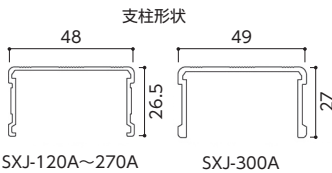

SXJ-120A~270A

SXJ-300A

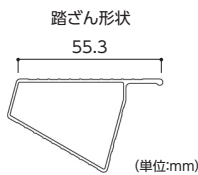

(単位:mm)

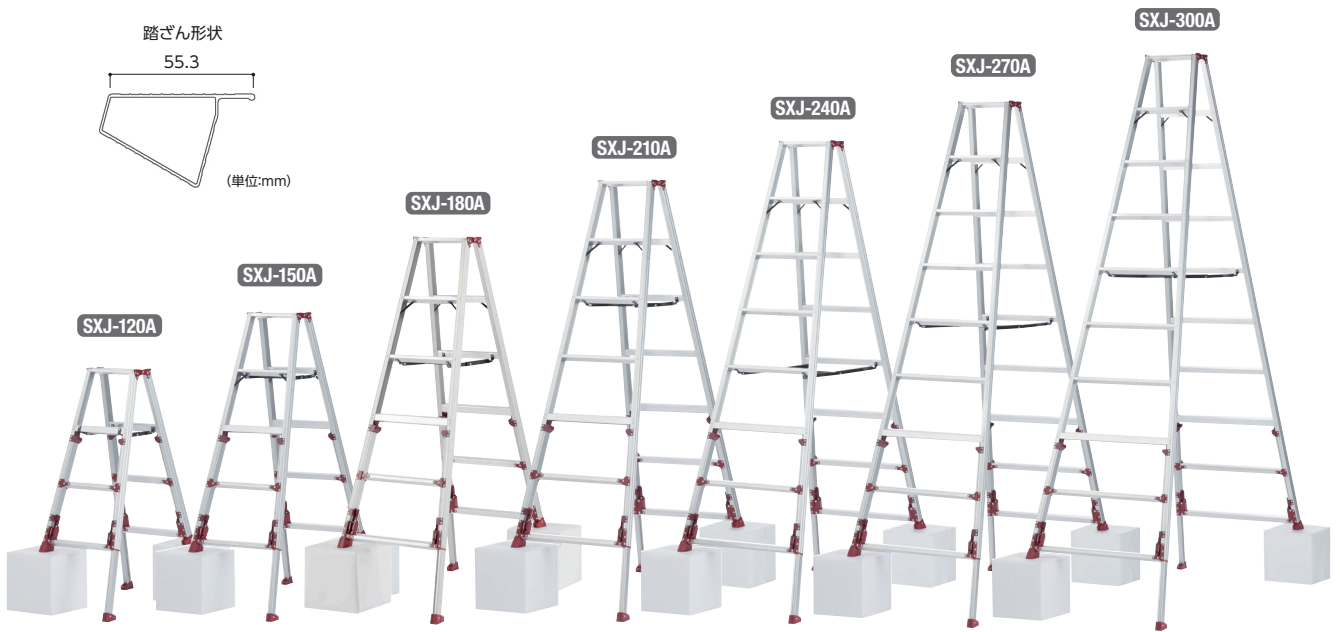

四脚アジャスト式専用脚立 SXJ

送料 D メーカー直送 納期 4~5日

商品コード	天板高さ(m)	設置寸法(mm)		質量(kg)	単位
		昇降面	奥行		
SXJ-120A	0.94~1.25	489~546	731~921	6.4	1台
SXJ-150A	1.24~1.54	543~599	910~1,099	7.4	
SXJ-180A	1.53~1.84	596~653	1,090~1,280	8.4	
SXJ-210A	1.82~2.13	649~706	1,269~1,459	9.4	
SXJ-240A	2.11~2.42	703~759	1,447~1,636	10.9	
SXJ-270A	2.40~2.71	756~813	1,626~1,815	12.2	
SXJ-300A	2.69~3.00	810~866	1,805~1,994	14.8	

※商品の規格・仕様・価格は、予告なく変更する場合がございます。
 ※交通状況・在庫切れ等により納期の遅れが生じる場合がございますのでご了承ください。
 ※希望小売価格は全て税抜です。

上部操作式シングルロックでワンタッチ操作

Stapi 上部操作
スタッピー
アルミ
合金

アルマイト

中折式

振動音

ワンタッチ

軽金属製品協会
はしご脚立部会幅広踏ざん
55mm最大使用質量
100kg

特許申請中

■最大段差が約44cmまで対応できる上部操作式ロングスライドタイプ。



■伸縮操作バー

伸縮操作バーの端を引き上げれば1脚伸縮、真ん中を引き上げれば2脚同時に伸縮できます。両手で操作すれば4脚同時に伸縮できます。



■安全確認用ロック

はしごにした際、オレンジの振り子が回転し、伸縮脚がロックされたことを確認できます。昇降時、誤操作で伸縮脚が落ちてくる心配がありません。



(はしご状態)

(段差設置状態)

取説動画公開中!!



QRコードを
お手持ちの
スマートフォン等
でスキャン!

www.shinseisha.com

ホームページからもご覧いただけます!

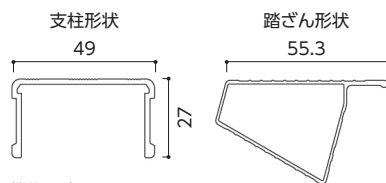

(単位:mm)

四脚アジャスト式はしご兼用脚立 SCN(ロングスライド)

送料 D メーカー直送 納期 4-5日

商品コード	天板高さ(m)	はしご時長さ(m)	設置寸法(mm)		質量(kg)	単位
			昇降面	奥行		
SCN-120LA	0.94~1.39	2.02~2.95	489~571	748~1,021	8.5	1台
SCN-150LA	1.24~1.68	2.63~3.56	543~624	927~1,199	9.5	
SCN-180LA	1.53~1.97	3.24~4.17	596~678	1,105~1,378	10.8	

※商品の規格・仕様・価格、予告なく変更する場合がございます。
 ※交通状況・在庫切れ等により納期の遅れが生じる場合がございますのでご了承ください。
 ※希望小売価格は全て税抜です。

マーキング
フィルムインクジェット
メディア/
ラミネートサイン・POP
下地材

枠

取付金物/
テープ類

施工ツール

ハシゴ/脚立

保安用品・
備品ディスプレイ
ツール

飾りビス

LED/照明

店舗用品・
備品ポスター
フレーム/
イーゼル屋内用
サイン屋外対応
サイン

電飾サイン

室名札/
表札/銘板掲示板/
案内板

建種サイン

製作代行

技術資料

上部操作式シングルロックでワンタッチ操作

Stapi 上部操作 スタッピー



幅広踏ざん 55mm

最大使用質量 100kg

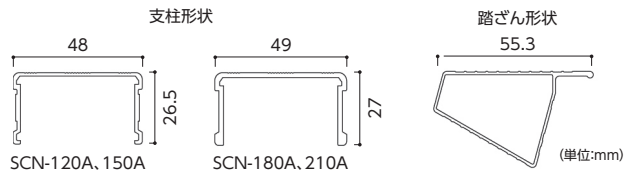

■伸縮操作バー
伸縮操作バーの端を引き上げれば1脚伸縮、真ん中を引き上げれば2脚同時に伸縮できます。両手で操作すれば4脚同時に伸縮できます。

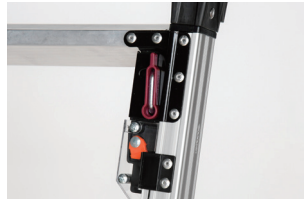

■安全確認用ロック
はしごにした際、オレンジの振り子が回転し、伸縮脚がロックされたことを確認できます。昇降時、誤操作で伸縮脚が落ちてくる心配がありません。

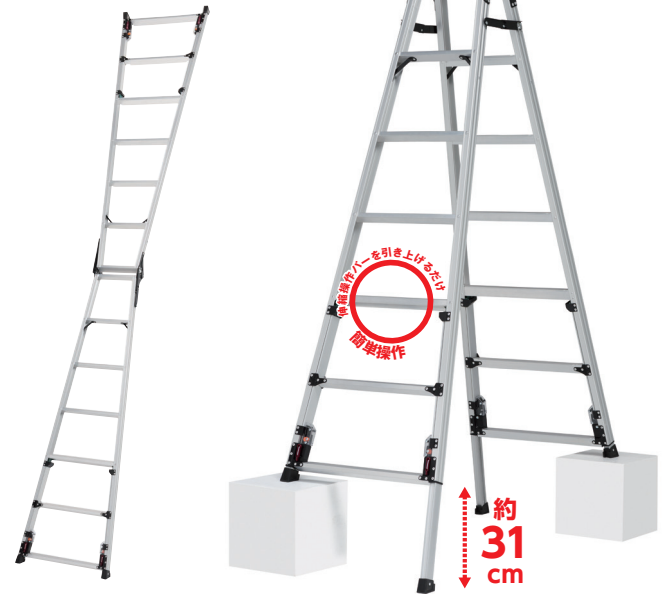

四脚アジャスト式はしご兼用脚立 SCN(スタンダード)

送料 D メーカー直送 納期 4~5日

商品コード	天板高さ(m)	はしご時長さ(m)	設置寸法(mm)		質量(kg)	単位
			昇降面	奥行		
SCN-120A	0.94~1.25	2.02~2.66	489~546	748~937	7.1	1台
SCN-150A	1.24~1.55	2.63~3.27	543~599	927~1,115	8.2	
SCN-180A	1.53~1.84	3.24~3.88	596~652	1,105~1,294	10.0	
SCN-210A	1.82~2.13	3.85~4.49	649~706	1,283~1,472	11.2	

上部操作式シングルロックでワンタッチ操作

Stapi 上部操作 スタッピー



幅広踏ざん 55mm

最大使用質量 100kg

特許申請中

■前脚・後脚の長さが違い、極度の段差や階段に適しています。

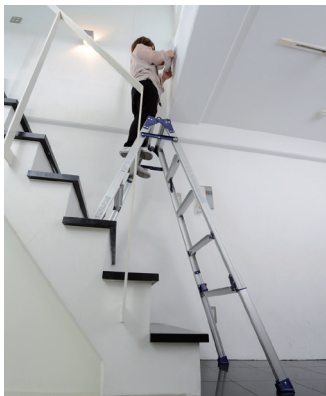
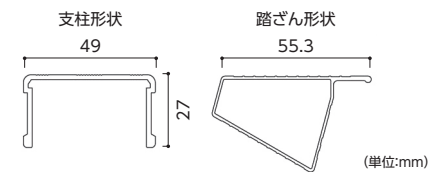

四脚アジャスト式はしご兼用脚立 SCN(階段用)

送料 D メーカー直送 納期 4~5日

商品コード	天板高さ(m)		はしご時長さ	設置寸法(mm)		質量(kg)	単位
	階段使用時	平地使用時		昇降面	奥行		
SCN-34A	1.24~1.68	1.24~1.39	2.32~3.26	543~624	837~1,110	9.0	1台
SCN-45A	1.53~1.97	1.53~1.68	2.93~3.87	596~678	1,016~1,288	10.2	

※商品の規格・仕様・価格は、予告なく変更する場合がございます。
 ※交通状況・在庫切れ等により納期の遅れが生じる場合がございますのでご了承ください。
 ※希望小売価格は全て税抜です。

最大段差が約31cmまで対応できる
専用脚立のスタンダードタイプ

特許登録済

■3.6m(12尺)は業界最大サイズ

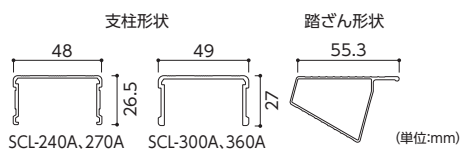

SCL-240A
(段差設置状態)



取説動画公開中!!



QRコードを
お手持ちの
スマートフォン等
でスキャン!

www.shinseisha.com

ホームページからもご覧いただけます!



中折れ式開き止め金具
SCL-240A~300A



交差式開き止め金具
SCL-360A

四脚アジャスト式専用脚立 SCL



商品コード	天板高さ (m)	設置寸法 (mm)		質量 (kg)	単位
		昇降面	奥行		
SCL-240A	2.11~2.42	702~759	1,463~1,650	11.0	1台
SCL-270A	2.40~2.71	756~813	1,640~1,829	12.3	
SCL-300A	2.69~3.00	809~866	1,818~2,007	14.9	
SCL-360A	3.28~3.59	916~973	2,175~2,364	19.3	

最大段差が約31cmまで対応できる
兼用脚立のスタンダードタイプ

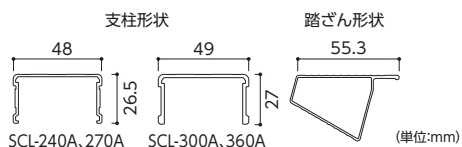

四脚アジャスト式はしご兼用脚立 SCL



商品コード	天板高さ (m)	はしご時長さ (m)	設置寸法 (mm)		質量 (kg)	単位
			昇降面	奥行		
SCL-90A	0.66~0.97	1.43~2.07	437~494	575~764	5.4	1台
SCL-120A	0.94~1.25	2.02~2.66	489~546	748~937	6.2	
SCL-150A	1.24~1.55	2.63~3.27	543~599	927~1,115	7.2	
SCL-180A	1.53~1.84	3.24~3.88	596~652	1,105~1,294	8.9	
SCL-210A	1.82~2.13	3.85~4.49	649~706	1,283~1,472	10.0	

※商品の規格・仕様・価格、予告なく変更する場合がございます。
※交通状況・在庫切れ等により納期の遅れが生じる場合がございますのでご了承ください。
※希望小売価格は全て税抜です。

マーキング
フィルム

インクジェット
メディア/
ラミネート

サイン・POP
下地材

枠

取付金物/
テープ類

施工ツール

ハシゴ/脚立

保安用品・
備品

ディスプレイ
ツール

飾りビス

LED/照明

店舗用品・
備品

ポスター
フレーム/
イーゼル

屋内用
サイン

屋外対応
サイン

電飾サイン

室名札/
表札/銘板

掲示板/
案内板

建種サイン

製作代行

技術資料

最大段差が約31cmまで対応
自在脚端具にテンションがかかり
角度が固定出来るタイプ

自在脚



脚立を持ち上げても自在脚
端具の角度を固定できます

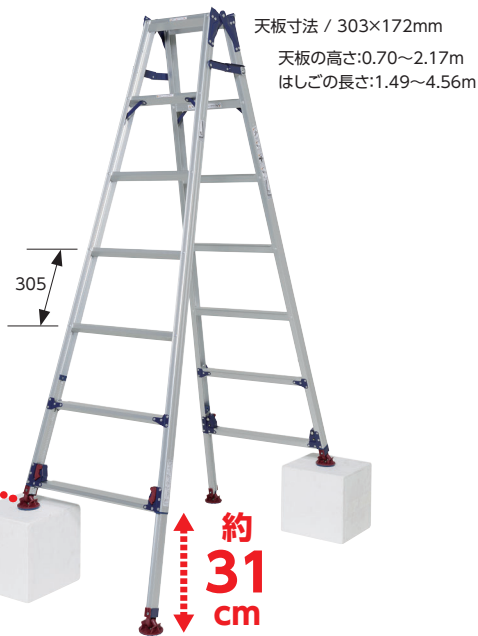

天板寸法 / 303×172mm

天板の高さ:0.70~2.17m
はしごの長さ:1.49~4.56m最大使用質量
100kgマーキング
フィルムインクジェット
メディア
/ラミネートサイン・POP
下地材

枠

取付金物
/テープ類

施工ツール

ハシゴ/脚立

保安用品
・備品ディスプレイ
ツール

飾りビス

LED/照明

店舗用品
・備品ポスター
フレーム
/イーゼル屋内用
サイン屋外対応
サイン

電飾サイン

室名札/表札
/銘板掲示板
/案内板

建槽サイン

製作代行

技術資料

はしご兼用脚立 SCL-J

送料
D
メーカー
直送
納期
4~5日

商品コード	天板高さ(m)	設置寸法(mm)		質量(kg)	単位
		昇降面	奥行		
SCL-J90A	0.70~1.01	487~543	606~794	5.9	1台
SCL-J120A	0.98~1.29	539~595	779~967	6.7	
SCL-J150A	1.28~1.58	592~649	957~1,146	7.7	
SCL-J180A	1.57~1.88	645~702	1,135~1,324	9.4	
SCL-J210A	1.86~2.17	699~755	1,314~1,502	10.5	

※最大時約1尺伸縮可能

最大使用質量130kgの軽量専用脚立

便
BEN-KEI
軽

CHECK
売 > **EASY**
楽々操作&収納
収納はバーを持ち上げるだけでできます。

CHECK
式 > **STRONG**
プロも納得
軽くてスマートなのに、プロも納得の丈夫さ

CHECK
参 > **LINE UP**
豊富なラインナップ

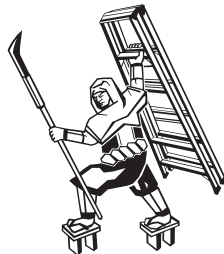

格の
違いを
感じる
軽さ、
丈夫さ。

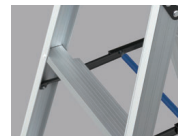
幅広
踏ざん
55mm最大使用
質量
130kg収納時の横ズレ防止
滑り止めキャップアルミ
合金
アルマイト
中折式軽金属製品協会
はしご脚立部会幅広踏ざん
55mm最大使用質量
130kg支柱形状
46.6~50.8
23.8~24.6踏ざん形状
55

(単位:mm)



LM-180

送料
D
メーカー
直送
納期
4~5日

軽量専用脚立 LM

商品コード	天板高さ(m)	設置寸法(mm)		質量(kg)	単位
		昇降面	奥行		
LM-120	1.10	522	840	3.7	1台
LM-150	1.39	576	1,019	4.8	
LM-180	1.68	629	1,198	5.8	
LM-210	1.98	683	1,377	6.9	
LM-240	2.27	736	1,556	8.1	
LM-270	2.56	789	1,735	9.4	
LM-300	2.85	843	1,914	11.1	

※商品の規格・仕様・価格は、予告なく変更する場合がございます。
※交通状況・在庫切れ等により納期の遅れが生じる場合がございますのでご了承ください。
※希望小売価格は全て税抜です。

両面幅広踏ざん60mm! ピカのフラッグシップモデル



- 脚立時でもはしご時でも昇降しやすい両面幅広踏ざん(60mm)になりました。
- 滑り止めキャップの材質に*エラストマーを採用。

*エラストマー：焼却しても有毒ガスが発生しない材質です。

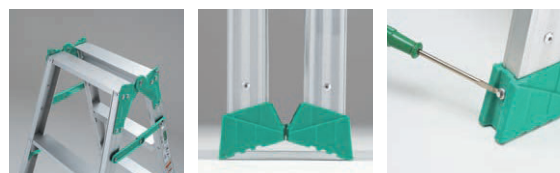

天板・踏ざん部分

収納時の横スレ防止
滑り止めキャップ

マイナスドライバーで
取り外しが可能

支柱形状

44~45 (JOB-60E~120E)
49~51 (JOB-150E~210E)
23 (JOB-60E~120E)
24~25 (JOB-150E~210E)
(単位:mm)

踏ざん形状

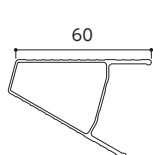

JOB-120E
(はしご状態)

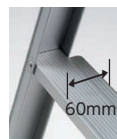

305
(JOB-90E~210E)
307
(JOB-60E)

幅広踏ざん
60mm

最大使用質量
100kg



JOB-180E
(脚立状態)

175 (60E~120E)
176 (150E~210E)
昇降面

奥行

(単位:mm)



はしご兼用脚立 JOB

商品コード	天板高さ(m)	はしご時長さ(m)	設置寸法(mm)		質量(kg)	単位
			昇降面	奥行		
JOB-60E	0.52	1.12	410	495	2.8	1台
JOB-90E	0.81	1.73	464	673	3.7	
JOB-120E	1.10	2.34	517	851	4.7	
JOB-150E	1.39	2.96	571	1,039	6.4	
JOB-180E	1.68	3.57	625	1,218	7.7	
JOB-210E	1.98	4.18	678	1,397	9.8	

より安定性がアップする アウトリガー付きタイプ

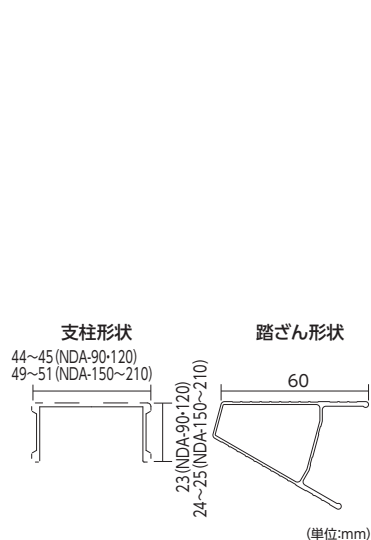

NDA-120
(はしご状態)

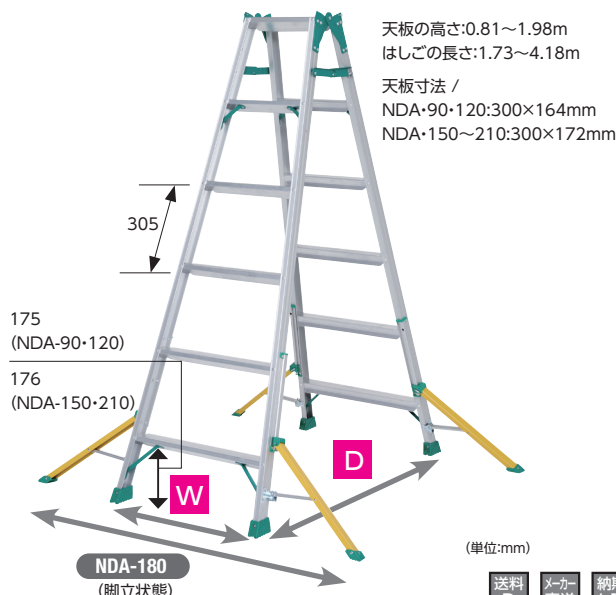

アウトリガー付き はしご兼用脚立 NDA

商品コード	天板高さ(m)	はしごの長さ(m)	設置寸法(mm)		質量(kg)	単位
			昇降面(W)	奥行(D)		
NDA-90	0.81	1.73	500	673	4.6	1台
NDA-120	1.10	2.34	553	851	5.5	
NDA-150	1.39	2.96	606	1,039	7.5	
NDA-180	1.68	3.57	660	1,218	8.9	
NDA-210	1.98	4.18	713	1,397	11.2	

*商品の規格・仕様・価格は、予告なく変更する事がございます。
*交通状況・在庫切れ等により納期の遅れが生じる事がございますのでご了承ください。
*希望小売価格は全て税抜です。

マーキング
フィルム

インクジェット
メディア/
ラミネート

サイン・POP
下地材

枠

取付金物/
テープ類

施工ツール

ハシゴ/脚立

保安用品・
備品

ディスプレイ
ツール

飾りビス

LED/照明

店舗用品・
備品

ポスター
フレーム/
イーゼル

屋内用
サイン

屋外対応
サイン

電飾サイン

室名札/
表札/銘板

掲示板/
案内板

建種サイン

製作代行

技術資料

最大4mまでの
サイズバリエーション

両面幅広踏ざん
55mm

最大使用質量
100kg

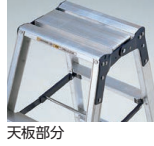
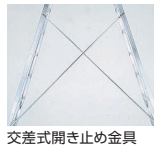

HM-C360
(単位:mm)

専用脚立 HM

送料 D メーカー直送 納期 4-5日

商品コード	天板高さ(m)	設置寸法(mm)		質量(kg)	単位
		昇降面	奥行		
HM-C360	3.45	951	2,369	20.3	1台
HM-C390	3.74	1,005	2,547	22.2	
HM-C420	4.04	1,058	2,726	24.4	

- ずり落ちを防ぐマジックテープ付き
- 対応ゴムサイズ/約65×75mm

※はしご状態には使用しないでください



使用例

適合機種
LM・JOB・PRO・CM
MCX・FRP・SCN・SCL
SCP・HM・BM

底面突起付き

きゃたシュー(脚立用脚カバー)

送料 D メーカー直送 納期 4-5日

商品コード	単位
PKS-Y3	1セット(4個入)

※下記のSCMJ-PS2には取り付けられません

滑り止め端具ユニットを交換することで、自在脚仕様に変更できます。

- 適合機種
SXJ, SCN, SCP, SCL全機種

※ロングスライドタイプ、階段用に取り付ける場合は、脚立に取り付け穴をあける必要があります。

※脚立1台分は、2セット必要です。



端具角度が固定されないフリータイプ。

滑り止め端具ユニット

送料 D メーカー直送 納期 4-5日

商品コード	単位
SCMJ-PS2	1セット(左右各1個)

- はしご・脚立使用時に左右方向の安定性がアップします
- 取付けたまま収納ができ、アウトリガーの開閉は伸縮レバーでワンタッチ操作
- 自在に動くドームジョイント採用
- 左右各1個/セット

アルミ合金

特許登録済

アウトリガーは伸縮レバーを押すだけで開閉でき、4mmピッチで長さ調整ができます



ドームジョイント



アウトリガー

送料 D メーカー直送 納期 4-5日

商品コード	質量(kg)	単位
LP-AUS2	4.6	1セット(左右各1個)

※取り付け可能機種: LM, JOB, PRO, MCX, CM, HM, BM, SECの150以上のサイズ
※脚立に取り付け穴をあける必要があります

- はしご・脚立使用時に左右方向の安定性がアップします
- 取付けに工具は不要です
- 左右各1個/セット

特許登録済

アルミ合金

※脚立取付例
1セットでも
使用可能です



脱着式簡易アウトリガー(脚立用)

送料 D メーカー直送 納期 4-5日

商品コード	質量	単位
SLP-KAUS	0.85kg	1セット(左右各1個)

※取付可能機種: JOB, CM, MCX, LM

- はしごの踏ざん・階段などに貼るだけでスリップ事故の防止に
- 裏地素材/アルミ

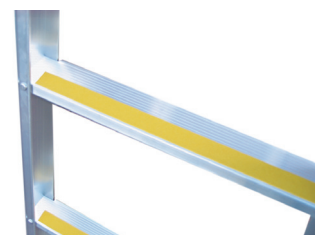

使用例

すべり止めテープ

送料 D メーカー直送 納期 4-5日

商品コード	サイズ	単位
PNT-253Y	25mm幅×3m巻	1巻

※商品の規格・仕様・価格は、予告なく変更する場合がございます。
※交通状況・在庫切れ等により納期の遅れが生じる場合がございますのでご了承ください。
※希望小売価格は全て税抜です。

仮設工業会認定のタフな業務用足場台

- 現場のニーズに対応した500mm幅タイプ
- 回転収納式手掛り棒を4本標準装備(DXA-13BT、15BT、18BTのみ)

特許登録済

最大使用質量
150kg

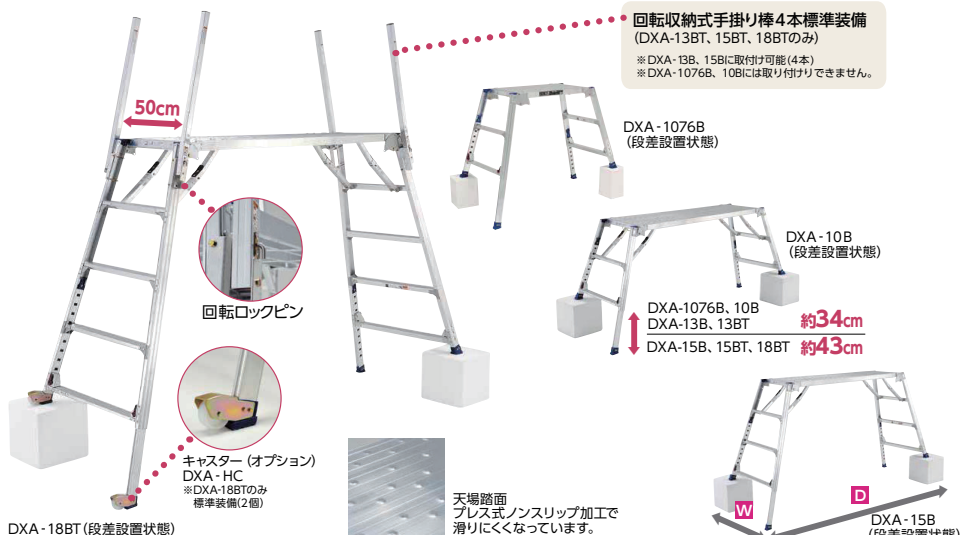

回転収納式手掛り棒4本標準装備
(DXA-13BT、15BT、18BTのみ)
※DXA-13B、15Bに取付け可能(4本)
※DXA-1076B、10Bには取付けできません。

DXA-1076B
(段差設置状態)

DXA-10B
(段差設置状態)

DXA-1076B、10B
DXA-13B、13BT

約34cm

約43cm

DXA-15B
(段差設置状態)

天場踏面
プレス式ノンスリップ加工で
滑りにくくなっています。



DXA-18BT(収納状態)
折りたたみ式ですので運搬時や収納時に
スペースをとれません。

脚アジャスト



脚の長さは伸縮レバーで、50mmピッチで
調整できます

支柱形状
55

踏ざん形状
55

(単位:mm)

マーキング
フィルム

インクジェット
メディア/
ラミネート

サインPOP
下地材

足場台(可搬式作業) DXA(ダイナワーク タフ)

送料 D メーカー直送 納期 4~5日

商品コード	天板高さ(m)	天場寸法(mm)		設置下端寸法(mm)		質量(kg)	単位
		昇降面	長さ	昇降面	長さ		
DXA-1076B	0.73~1.07	500	765	683~768	1,290~1,469	12.3	1台
DXA-10B	0.73~1.07		1,563	683~768	2,088~2,267	17.1	
DXA-13B	0.96~1.30		1,563	741~826	2,212~2,391	18.6	
DXA-13BT	0.96~1.30		1,563	741~826	2,212~2,391	21.6	
DXA-15B	1.05~1.48		1,563	764~874	2,258~2,489	19.6	
DXA-15BT	1.05~1.48		1,563	764~874	2,258~2,489	22.6	
DXA-18BT	1.37~1.80		1,563	844~954	2,490~2,721	25.0	

脚アジャストで高さが調整できる足場台

最大使用質量
100kg

特許登録済

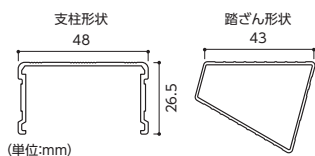

(単位:mm)



DWX-6908C(段差設置状態)

DWX-W6908C(ワイドタイプ)
(段差設置状態)

★脚の長さは伸縮レバーで、
6mmピッチで調整できます

- 適合機種/足場台DXA(DXA-1076Aは除く)
- 手すり長さ/1.488mm
- 手すり設置高さ/900mm
- 手すりパイプ径/φ32
- 重量/4.1kg

手すりわく(爪先板付)

送料 D メーカー直送 納期 4~5日

商品コード	単位
DWG-TEL	1台

取付イメージ

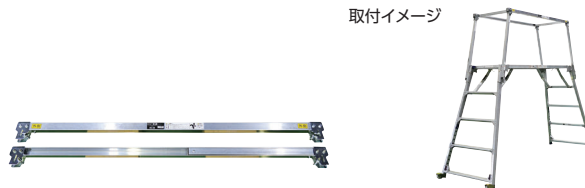

※回転式収納式手掛り棒を4本取付けている場合のみ使用できます。

足場台 DWX

送料 D メーカー直送 納期 4~5日

商品コード	天場の高さ(m)	天場寸法(mm)		設置寸法(mm)		重量(kg)
		昇降面	長さ	昇降面	長さ	
DWX-6908C	0.60	300	825	417	1,230	6.7
	0.91			473	1,419	
DWX-W6908C	0.60	420	825	537	1,230	7.3
	0.91			593	1,419	

エリアガード

送料 D メーカー直送 納期 4~5日

商品コード	バーの長さ	単位
DXA-AGS	667mm	1セット(2本入)

※商品の規格・仕様・価格は、予告なく変更する場合がございます。
※交通状況・在庫切れ等により納期の遅れが生じる場合がございますのでご了承ください。
※希望小売価格は全て税抜です。

枠

取付金物/
テープ類

施工ツール

ハシゴ/脚立

保安用品・
備品

ディスプレイ
ツール

飾りビス

LED/照明

店舗用品・
備品

ポスター
フレーム/
イーゼル

屋内用
サイン

屋外対応
サイン

電飾サイン

室名札/
表札/銘板

掲示板/
案内板

建構サイン

製作代行

技術資料

業界初! かがまずに立ったまま伸縮できる足場台

上部にあるレバーを引き上げるだけで伸縮脚を伸ばす事ができます。

特許申請中

アルミ
合金

アルマイト

ワンタッチ

折畳式

軽金属製品協会
はしご脚立部会最大使用質量
100kg

Stapi 上部操作
スタッピー



マーキング
フィルム

上部にある横さん内の伸縮操作バーを引き上げるだけで、簡単に伸縮できます。



伸縮操作バー一端を引き上げれば1脚伸縮することができます。



両手で伸縮操作バー真ん中を引き上げれば4脚同時に伸縮することができます。

取説動画公開中!!



QRコードを
お手持ちの
スマートフォン等
でスキャン!

www.shinseisha.com
ホームページからもご覧いただけます!



DXJ-6908A
(収納状態)



DXJ-W91209A
(収納状態)

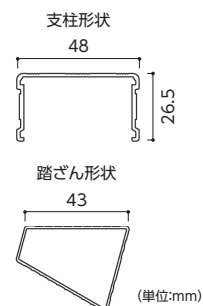

足場台 DXJ

送料 D メーカー直送 納期 4~5日

商品コード	天板高さ(m)	天場寸法(mm)		設置寸法(mm)		質量(kg)	単位
		昇降面	長さ	昇降面	長さ		
DXJ-6908A	0.60~0.91	300	825	417~473	1,230~1,419	7.5	1台
DXJ-W6908A	0.60~0.91	420	825	537~593	1,230~1,419	8.3	
DXJ-91209A	0.87~1.18	300	950	466~522	1,519~1,708	9.1	
DXJ-W91209A	0.87~1.18	400	950	566~622	1,519~1,708	10.3	

※商品の規格・仕様・価格は、予告なく変更する場合がございます。
※交通状況・在庫切れ等により納期の遅れが生じる場合がございますのでご了承ください。
※希望小売価格は全て税別です。

業界初!
天場がスライドでき、かがまず立ったまま伸縮できる足場台!



最大使用質量
100kg

※DXP-S

最大使用質量
120kg

※DXP-SX

Stapi 上部操作
スタッピー



両手で伸縮操作バーの真ん中を引上げれば、4脚同時に伸縮できます。天板がスライドするので、広く使ってコンパクトに収納できます。

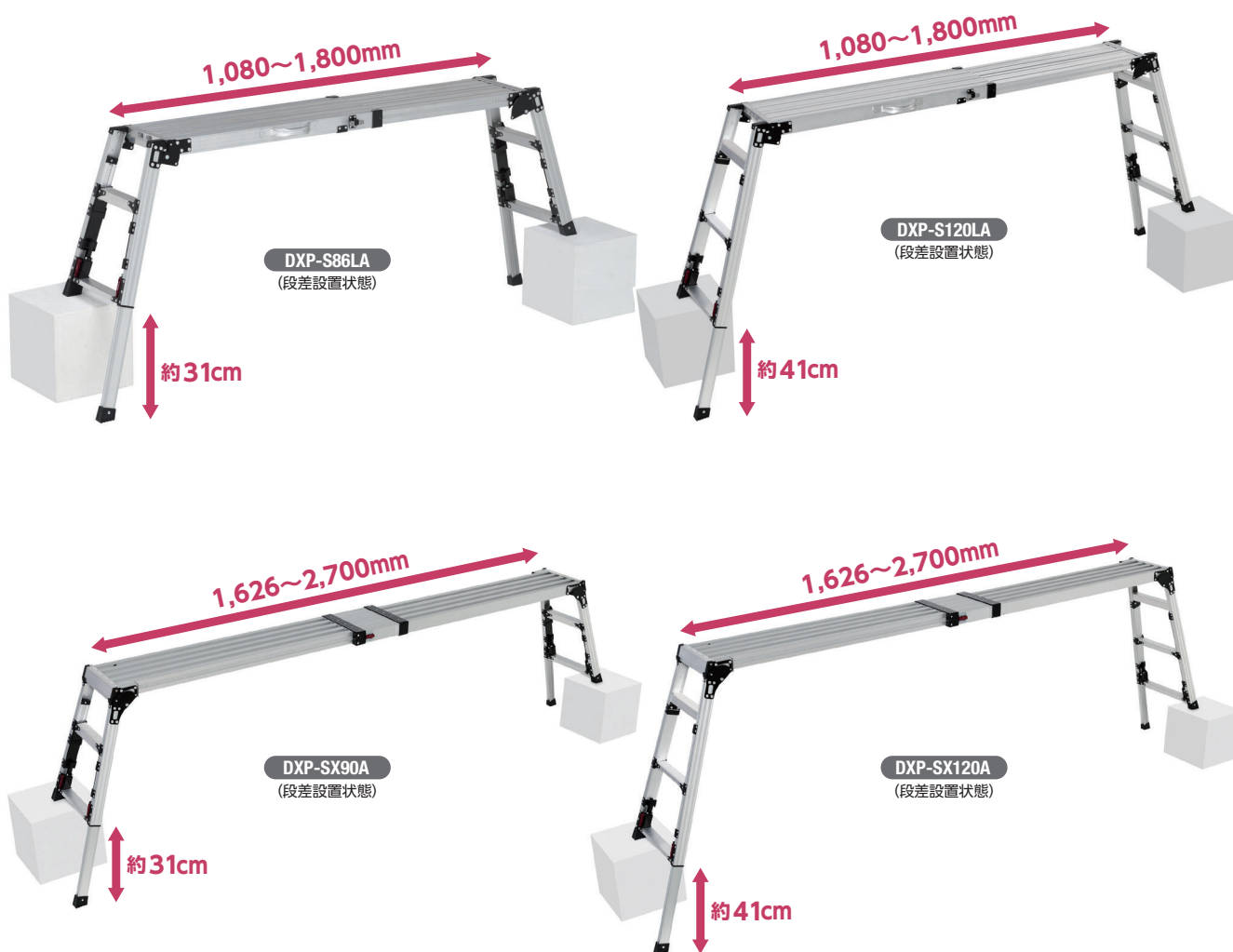
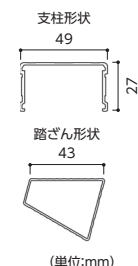

四脚アジャスト式足場台 DXP

送料 D メーカー直送 納期 4-5日

商品コード	天場高さ(m)	天場寸法(mm)		設置下端寸法(mm)		質量(kg)	単位
		昇降面	長さ	昇降面	長さ		
DXP-S86LA	0.55~0.86	外側280 内側270	1,080~1,800	387~443	1,522~2,431	11.9	1台
DXP-SX90A	0.60~0.91	251	1,626~2,700	401~458	1,988~3,250	15.4	
DXP-S120LA	0.79~1.20	外側280 内側270	1,080~1,800	431~506	1,668~2,640	13.5	
DXP-SX120A	0.85~1.19	251	1,626~2,700	447~509	2,141~3,425	16.2	

※商品の規格・仕様・価格は、予告なく変更する事がございます。
※交通状況・在庫切れ等により納期の遅れが生じる事がございますのでご了承ください。
※希望小売価格は全て税抜です。

マーキング
フィルム

インクジェット
メディア/
ラミネート

サイン・POP
下地材

枠

取付金物/
テープ類

施工ツール

ハシゴ/脚立

保安用品・
備品

ディスプレイ
ツール

飾りビス

LED/照明

店舗用品・
備品

ポスター
フレーム/
イーゼル

屋内用
サイン

屋外対応
サイン

電飾サイン

室名札/
表札/銘板

掲示板/
案内板

建種サイン

製作代行

技術資料

4mmピッチで任意の長さに伸縮する両面使用型足場板

- STKD-E4023は縮長業界最小サイズ
- バンド部分、取手部分はブルーアルマイト仕様
- ストッパーの操作で任意の長さに4mmピッチで伸縮・固定できます



取手部分 ロック状態 ロック解除

両端取手付き

特許登録済

最大使用質量
120kg傷つけ防止用
エンドキャップ

STKD-E2823

送料
D
メーカー
直送
納期
4~5日

両面使用型伸縮足場板 STKD

商品コード	伸 長	縮 長	有効幅	全 高	有効高さ	支持点数	質 量	単 位
マーキング フィルム STKD-E2023	2.00m	1.19m					7.5kg	
STKD-E2523	2.50m	1.44m					8.8kg	
インクジェット メディア /ラミネート STKD-E2823	2.80m	1.63m	233mm	75mm	60mm	2点	9.9kg	1台
STKD-E3623	3.60m	2.03m					12.2kg	
サイン・POP 下地材 STKD-E4023	4.00m	2.23m					13.2kg	

※両端から300mmを支持点にしてください

仮設工業会認定、スタンダードタイプの足場板最軽量タイプ

- 表面はプレス式ノンスリップ加工
- 裏面にビード(滑り止めゴム)付き
- 支持間隔1,800mm以下

最大使用質量
120kg

STCR-324

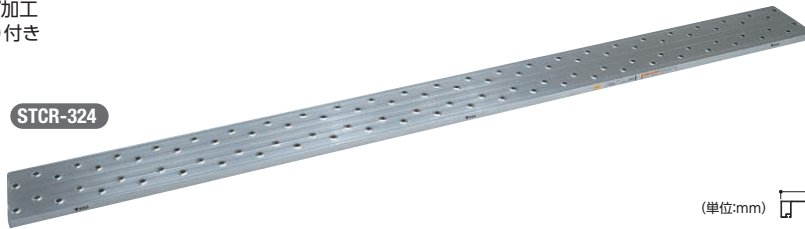
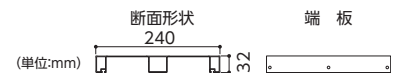
水スキ穴付き
(両端)

(単位:mm)

片面使用型足場板 STCR

商品コード	全 長	幅	厚 み	支持間距離(スパン)	支持点数	質 量	単 位
STCR-124	1.0m			0.60m		1.9kg	
STCR-1524	1.5m			1.10m	2点	2.8kg	
STCR-224	2.0m	240mm	32mm	1.60m		3.9kg	1台
STCR-2524	2.5m			1.05m		4.6kg	
STCR-324	3.0m			1.30m	3点	5.7kg	
STCR-424	4.0m			1.80m		7.6kg	

送料
D
メーカー
直送
納期
4~5日折りたたんで収納可能
長物積載に適しています

- フレームは軽量アルミ合金製
- 大型キャスター(φ125、ゴム製)
- プレーキ(2ヶ所)
- 最大積載質量 / 200kg



(使用時)



(収納状態)

コンパネ・ボードなどの運搬に
適しています。積載したまま
エレベーターにも乗せられます*

※積載物の高さは1,800mmまでを設定

- 最大積載質量 / 200kg



(使用時)



(収納状態)



折りたたみ式台車 CAC

送料
D
メーカー
直送
納期
4~5日

商品コード	質 量	単 位
CAC-B400	13.7kg	1台

折りたたみ式台車 CAD

送料
D
メーカー
直送
納期
4~5日

商品コード	質 量	単 位
CAD-5510	17.0kg	1台

※商品の規格・仕様・価格は、予告なく変更する場合がございます。
 ※交通状況・在庫切れ等により納期の遅れが生じる場合がございますのでご了承ください。
 ※希望小売価格は全て税抜です。

上はしごを上下するだけで伸縮できる プッシュアップ方式

アルミ合金 特許登録済 最大使用質量 **100kg**

- 従来の2連はしごに比べ軽く持ち運びの負担を軽減
- ライトバン、ワンボックスに収納可能!

保管収納寸法(mm) /
2SWA-34B:長さ1,980×幅380×奥行130
2SWA-40B:長さ2,300×幅380×奥行130



バンの車内に積載できます プッシュアップ方式

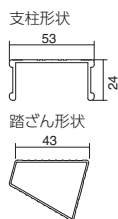

2SWA-40B

ラインナップ
3.40~4.06m
支柱外寸:359mm
最大外寸:378mm

プッシュアップ式 2連はしご 2SWA

送料 D メーカー直送 納期 4~5日

商品コード	全長	縮長	質量	単位
2SWA-34B	3.40m	2.14m	6.5kg	1台
2SWA-40B	4.03m	2.46m	7.4kg	

スタンダードタイプの 2連はしご

アルミ合金 JIS S 特許登録済 最大使用質量 **100kg**

- JIS1000形規格品
- 伸縮ロープがたるまないエンドレス機構

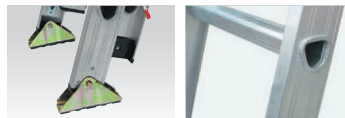

滑り止め端具ユニット部分 プレスジョイント構造

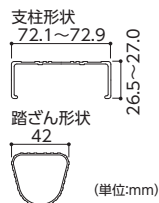

2CSM-74



エンドレス機構

2連はしご 2CSM

送料 D メーカー直送 納期 4~5日

商品コード	全長	縮長	質量	単位
2CSM-46	4.59m	2.89m	10.3kg	1台
2CSM-53	5.27m	3.23m	11.3kg	
2CSM-60	5.95m	3.57m	12.8kg	
2CSM-67	6.63m	3.91m	14.8kg	
2CSM-74	7.31m	4.25m	16.3kg	
2CSM-80	7.99m	4.59m	18.1kg	

最大使用質量130kgの 業務用2連はしご

アルミ合金 JIS S 特許登録済 最大使用質量 **130kg**

- JIS1300形規格品
- プレスジョイント構造で最大使用質量130kgを実現
- 伸縮ロープがたるまないエンドレス機構



滑り止め端具ユニット部分 プレスジョイント構造

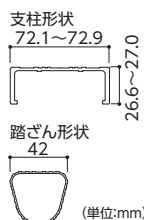

2JOB-74



エンドレス機構

2連はしご 2JOB

送料 D メーカー直送 納期 4~5日

商品コード	全長	縮長	質量	単位
2JOB-53A	5.27m	3.23m	11.6kg	1台
2JOB-60A	5.95m	3.57m	13.1kg	
2JOB-74A	7.31m	4.25m	17.8kg	
2JOB-80A	7.99m	4.59m	22.2kg	

■自在に動くドームジョイント採用

特許登録済

ドームジョイント



脚立取付例

アウトリガーは伸縮レバーを押すだけで開閉でき、4mmピッチで長さ調整ができます

アウトリガー

送料 D メーカー直送 納期 4~5日

商品コード	質量(kg)	単位
LP-AUS2	4.6	1セット(左右各1個)

※取り付け可能機種: CSM, JOB, PRO
※はしごに取り付け穴をあける必要があります

■雨どいや瓦に傷をつけずにはしごを設置

特許登録済



※はしごに取付穴をあける必要があります。



はしご上部補助金具

送料 D メーカー直送 納期 4~5日

商品コード	質量	単位
LP-YP	0.8kg	1セット(左右各1個)

※商品の規格・仕様・価格は、予告なく変更する場合がございます。
※交通状況・在庫切れ等により納期の遅れが生じる場合がございますのでご了承ください。
※希望小売価格は全て税抜です。

マーキングフィルム

インクジェットメディア/ラミネート

サイン・POP 下地材

枠

取付金物/テープ類

施工ツール

ハシゴ/脚立

保安用品・備品

ディスプレイツール

飾りビス

LED/照明

店舗用品・備品

ポスターフレーム/イーゼル

屋内用サイン

屋外対応サイン

電飾サイン

室名札/表札/銘板

掲示板/案内板

建種サイン

製作代行

技術資料

タケノコのようにぐんぐん伸びる！
 ゆっくりと縮むので指狭み防止になります。
 より安定した設置ができる自在脚タイプ。

最大使用質量
100kg
 アルミ合金 アルマイト



伸縮時はロックの**赤色**で
 しっかり**安全確認**を！
 赤色の印が隠れていればロックがかかっています。



持ち運び
 らくらく！



車のトランクにもスッキリ収納！



収納状態



自在脚部分

300mm (PTH-S380J)
 330mm (PTH-S420J)
 330mm (PTH-S450J)

収納時に便利なベルト付

滑り止めキャップ



はしごの長さは任意の長さにがえられます

伸縮はしご ソフトスライド(自在脚)タイプ

送料 D メーカー直送 納期 4~5日

商品コード	全長(m)	縮長(m)	質量(kg)	単位
PTH-S380J	3.85	0.86	13.0	1台
PTH-S420J	4.22	0.90	13.7	
PTH-S450J	4.55	0.93	14.9	

収納・持ち運びに便利な
 収納はしご

アルミ合金 アルマイト 最大使用質量 **100kg**



収納状態



脚調整400mm
 (SL-450のみ)



自在脚
 360°方向に角度を変えられます。

伸縮はしご SL

送料 D メーカー直送 納期 4~5日

商品コード	全長(m)	縮長(m)	質量(kg)	単位
SL-450	4.34~4.75	1.00	14.0	1台
SL-500J	5.22	0.94	16.5	
SL-600J	6.09	1.00	21.0	

業界初! かがまず立ったまま
 伸縮できる脚アジャスト
 2連はしご。

アルミ合金 アルマイト 最大使用質量 **100kg**
 特許登録済



上部操作イメージ



端を引上げれば1脚伸縮。
 真ん中を引上げれば
 2脚同時に伸縮します。



ドームジョイント

脚アジャスト式2連はしご LGP

送料 D メーカー直送 納期 4~5日

商品コード	全長(m)	縮長(m)	質量(kg)	単位
LGP-32A	2.91~3.27	1.97	8.8	1台
LGP-44A	4.17~4.53	2.60	10.7	
LGP-52A	4.80~5.16	2.91	11.6	

※商品の規格・仕様・価格は、予告なく変更する場合がございます。
 ※交通状況・在庫切れ等により納期の遅れが生じる場合がございますのでご了承ください。
 ※希望小売価格は全て税抜です。

最大使用質量130kgの業務用2連はしご

※2PRO-93、100は100kg

- JIS1300形規格品
- アルフロジョイント構造で、ねじれやたわみに強く、耐久性に優れています
- 伸縮ロープがたるまないエンドレス機構

※2PRO-93、100はJIS1000形規格品



最大使用質量
130kg
2PRO-53~80

最大使用質量
100kg
2PRO-93、100

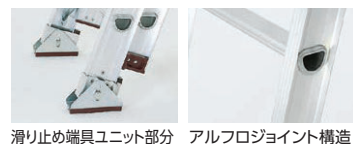

滑り止め端ユニット部分 アルフロジョイント構造

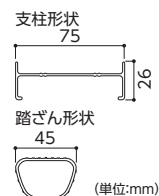

2連はしご 2PRO

送料 D メーカー直送 納期 4~5日

商品コード	全長	縮長	質量	単位
2PRO-53B	5.24m	3.20m	13.2kg	1台
2PRO-60B	5.92m	3.54m	14.6kg	
2PRO-73B	7.28m	4.22m	18.2kg	
2PRO-80B	7.96m	4.56m	21.5kg	
2PRO-93B	9.32m	5.24m	22.2kg	
2PRO-100B	10.00m	5.58m	26.0kg	

コンパクトに収納できる、サヤ管式3連はしご

特許登録済



最大使用質量
100kg

- 最薄幅でサヤ管構造を実現(当社比)

道路交通法施行令 第22条 3のイ
車長の1.1倍を超える積載長は、違反となります。
(事前に許可を得たものは除く)

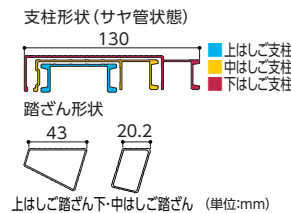

LNT-90A(9mタイプ) 軽自動車にもらくらく積載(LNT-100Aは普通自動車に積載可)

送料 D メーカー直送 納期 4~5日

サヤ管式3連はしご LNT

商品コード	全長	縮長	質量	単位
LNT-50A	4.96m	2.34m	15.1kg	1台
LNT-60A	5.99m	2.68m	17.2kg	
LNT-70A	7.03m	3.03m	19.2kg	
LNT-80A	8.06m	3.37m	21.3kg	
LNT-90A	9.07m	3.70m	26.0kg	
LNT-100A	10.11m	4.04m	28.0kg	

スタンダード3連はしご

- コンパクトに収納でき、3CSM-67、77は軽自動車にも積載可能(3CSM-87は普通自動車に積載可能)
- JIS1000形規格品



最大使用質量
100kg



滑り止め端ユニット部分 プレスジョイント構造

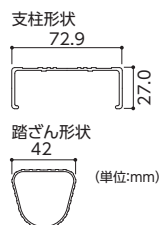

3連はしご 3CSM

送料 D メーカー直送 納期 4~5日

商品コード	全長	縮長	質量	単位
3CSM-67	6.67m	3.27m	18.4kg	1台
3CSM-77	7.69m	3.61m	20.3kg	
3CSM-87	8.71m	3.95m	22.2kg	

アルフロジョイント構造で、耐久性に優れた3連はしご



最大使用質量
100kg

- JIS1000形規格品
- アルフロジョイント構造で、ねじれやたわみに強く、耐久性に優れています



滑り止め端ユニット部分 アルフロジョイント構造

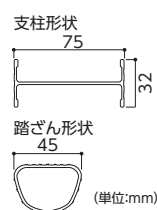

3連はしご 3PRO

送料 D メーカー直送 納期 4~5日

商品コード	全長	縮長	質量	単位
3PRO-77	7.64m	3.56m	22.1kg	1台
3PRO-97	9.68m	4.24m	29.6kg	
3PRO-107	10.70m	4.58m	31.9kg	

※商品の規格・仕様・価格は、予告なく変更する場合がございます。
※交通状況・在庫切れ等により納期の遅れが生じる場合がございますのでご了承ください。
※希望小売価格は全て税抜です。

マーキングフィルム

インクジェットメディア/ラミネート

サインPOP 下地材

枠

取付金物/テープ類

施工ツール

ハシゴ/脚立

保安用品・備品

ディスプレイツール

飾りビス

LED/照明

店舗用品・備品

ポスターフレーム/イーゼル

屋内用サイン

屋外対応サイン

電飾サイン

室名札/表札/銘板

掲示板/案内板

建種サイン

製作代行

技術資料

超軽量、安定感抜群のアルミ製パイプ足場

- 独自のパネルジョイント構造で、大幅に揺れを解消
- 脚アジャスト300mm(6mmピッチ)四脚とも伸縮でき段差に対応
伸縮操作レバーにダブルロック機構を採用!安全性重視の設計です。
- 組立・解体がワンタッチで行えるオートロックフックジョイント採用。
解体後はライトバンにも余裕で収納。

特許登録済

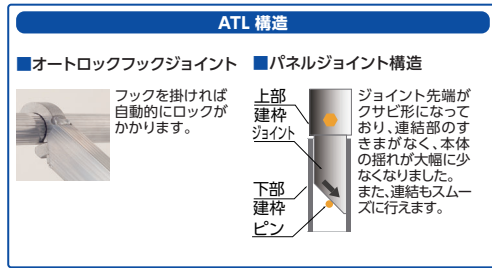
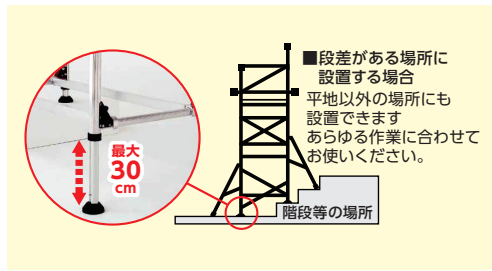
最大使用質量
100kg

- 注意**
- 3段は、組立・解体時に組立作業主任者の立会いが必要な商品です。
 - 商品の組立・解体に際し、特別教育が必要な商品です。



作業床寸法 ※ () 内の数字はATL-WAの寸法です。

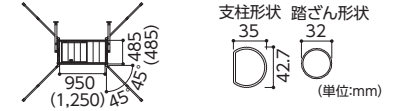

わく寸法

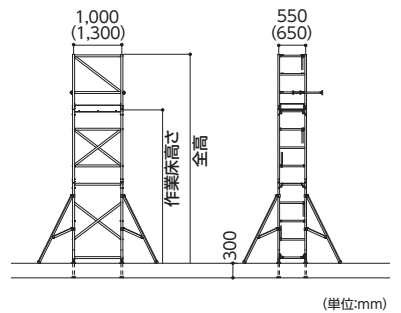

パイプ製足場 ATL

送料 D メーカー直送 受注生産

商品コード	タイプ	段数	全高 (m)	作業床高さ (m)	作業床寸法 (mm)	わく寸法 (支柱中心) m	質量 (kg)	単位	
ATL-2B	スタンダード	2段	4.33~4.63	3.18~3.48	485×950	0.55×1.00	51.0	1式	
ATL-3B		3段	5.85~6.15	4.70~5.00					
ATL-55A		中階 ATL-Bタイプ用							13.2
ATL-1WB	ワイド	1段	2.81~3.11	1.66~1.96	485×1,250	0.65×1.30	41.0	1式	
ATL-2WB		2段	4.33~4.63	3.18~3.48					58.0
ATL-3WB		3段	5.85~6.15	4.70~5.00					75.0
ATL-WS2A		中階 ATL-WBタイプ用							15.9

※キャスターセット(ATL-JS)を取付けた場合、高さは上記高さより127mm高くなります。

オプション

キャスターを取付けることで、移動をスムーズに行えます。



キャスターセット

送料 D メーカー直送 納期 4~5日

商品コード ATL-JS

キャスター材質/ウレタン製、ストッパー付き
キャスターサイズ/φ125
単位/1セット(4個入)

バラつく連けい材をすっきりまとめることができます。



連けい材収納わく用台車

送料 D メーカー直送 納期 4~5日

商品コード ATL-RDA (スタンダード用)

商品コード ATL-RDWA (ワイド用)

サイズ/ATL-RDA:1,452×500mm
ATL-RDWA:1,752×500mm

質量/ATL-RDA:5.1kg
ATL-RDWA:5.4kg

附属品/キャスター(φ75、ゴム製)、固定ベルト付
単位/1台

※商品の規格・仕様・価格は、予告なく変更する場合がございます。
※交通状況・在庫切れ等により納期の遅れが生じる場合がございますのでご了承ください。
※希望小売価格は全て税抜です。

アルミパイプ製で最大使用量200kgの移動式足場



手すり枠の中棧が倒れるのでスムーズに作業床に乗り込めます



巾木

注意 ■3段以上は、組立・解体時に組立作業主任者の立会いが必要な商品です。
■商品の組立・解体に際し、特別教育が必要な商品です。

最大
23cm

ARA-2A
(2段)
■パイプ径 φ42.7



特許登録済

最大使用質量
200kg

アウトリガー

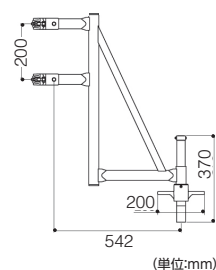

(単位:mm)

キャスター(φ150・ゴム製)



マーキング
フィルム

インクジェット
メディア/
ラミネート

サイン・POP
下地材

枠

取付金物/
テープ類

施工ツール

アルミパイプ製移動式足場 ARA (標準仕様)

商品コード	タイプ	全高 (m)	床面高さ (m)	作業床寸法 (m)	わく寸法 (支柱中心) m	質量 (kg)	単位
ARA-1A	1段	2.76~2.99	1.74~1.97			90	
ARA-2A	2段	4.31~4.54	3.29~3.52	1.41×1.65	1.57×1.83	119	1式
ARA-3HA	3段アウトリガー付き	5.86~6.09	4.84~5.07			158	

※2.5段以上(2段+半中枠)の場合は、アウトリガーをご使用ください。

アルミパイプ製で最大使用量200kgの移動式足場
鋼管製と比べて重量約50%と軽量

手すり枠の中棧が倒れるのでスムーズに作業床に乗り込めます



巾木

注意 ■3段以上は、組立・解体時に組立作業主任者の立会いが必要な商品です。
■商品の組立・解体に際し、特別教育が必要な商品です。
■2.5段以上(2段+半中枠)の場合は、アウトリガーをご使用ください。

ARA-3UHA
(3段アウトリガー付)
パイプ径 φ42.7

ARA-2UA
(2段)

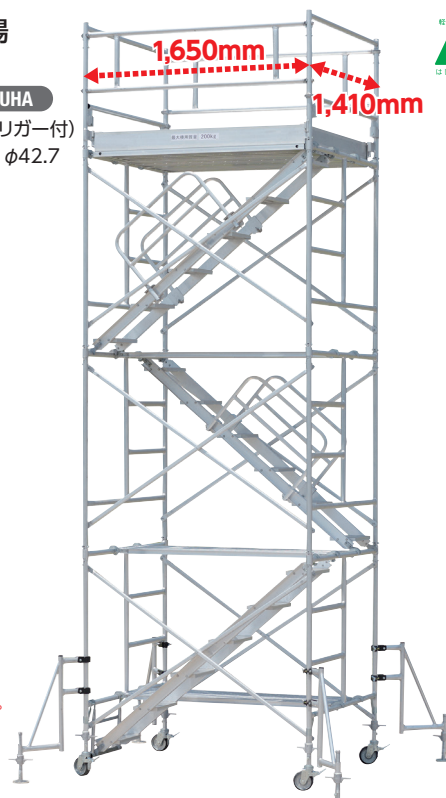

特許登録済

最大使用質量
200kg

アウトリガー

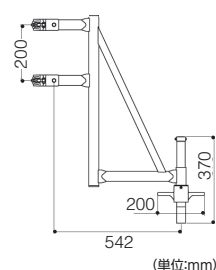

(単位:mm)

キャスター(φ150・ゴム製)



保安用品・
備品

ディスプレイ
ツール

飾りビス

LED/照明

店舗用品・
備品

ポスター
フレーム/
イーゼル

屋内用
サイン

屋外対応
サイン

電飾サイン

室名札/
表札/銘板

掲示板/
案内板

建種サイン

製作代行

技術資料

アルミ製移動式足場 ARA (内階段仕様)

商品コード	タイプ	全高 (m)	作業床高さ (m)	作業床寸法 (m)	質量 (kg)	単位
ARA-1UA	1段	2.76~2.99	1.74~1.97		106.0	
ARA-2UA	2段	4.31~4.54	3.29~3.52	1.41×1.65	161.0	1式
ARA-3UHA	3段アウトリガー付き	5.86~6.09	4.84~5.07		226.0	

送料
D

メーカー
直送

受注
生産

※商品の規格・仕様・価格は、予告なく変更する場合がございます。
※交通状況・在庫切れ等により納期の遅れが生じる場合がございますのでご了承ください。
※希望小売価格は全て税抜です。

最大使用質量250kgの仮設工業会認定合格品。
様々な作業に活躍するローリングタワー。

仮設工業会認定合格品
最大使用質量
250kg



巾木



マーキングフィルム

インクジェットメディア
/ラミネートサイン・POP
下地材

枠

RA-2
■パイプ径 φ42.7

1,690mm
1,500mm

最大
10cm



アウトリガー

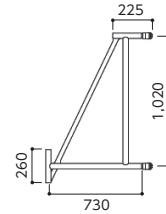

※段数が4段以上の時に
必ず取り付けてください。

ジャッキベース

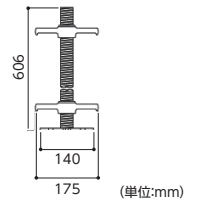

(単位:mm)



注意

■4段以上は、組立・解体時に組立作業主任者の立会いが必要な商品です。
■商品の組立・解体に際し、特別教育が必要な商品です。

鋼管製移動式足場 RA (標準仕様)

送料 D
メーカー直送
受注生産

商品コード	タイプ	全高(m)	床面高さ(m)	作業床寸法(m)	わく寸法(支柱中心)m	質量(kg)	単位
RA-1	1段	2.84~2.94	1.73~1.83			153.2	
RA-2	2段	4.39~4.49	3.28~3.38			217.6	
RA-3	3段	5.94~6.04	4.83~4.93	1.50×1.69	1.52×1.83	268.8	1式
RA-4H	4段アウトリガー付き	7.54~7.64	6.43~6.53			391.2	
RA-5H	5段アウトリガー付き	9.09~9.19	7.98~8.08			442.4	
RA-6H	6段アウトリガー付き	10.64~10.74	9.53~9.63			506.8	

※4段以上の場合は、アウトリガーをご使用ください。

最大使用質量250kgの仮設工業会認定合格品。
様々な作業に活躍するローリングタワー。

仮設工業会認定合格品
最大使用質量
250kg



巾木



飾りビス

LED/照明

店舗用品
・備品ポスター
フレーム
/イーゼル屋内用
サイン屋外対応
サイン

電飾サイン

室名札/表札
/銘板掲示板
/案内板

建槽サイン

製作代行

技術資料

■パイプ径 φ42.7

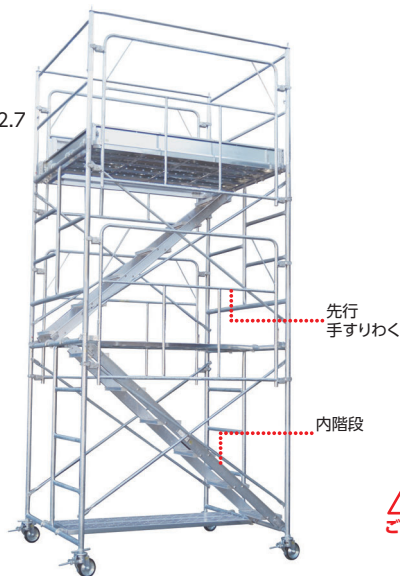

アウトリガー

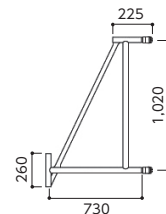

※段数が4段以上の時に
必ず取り付けてください。

ジャッキベース

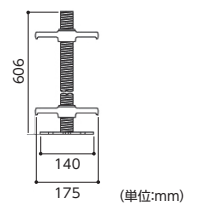

(単位:mm)



注意

■4段以上は、組立・解体時に組立作業主任者の立会いが必要な商品です。
■商品の組立・解体に際し、特別教育が必要な商品です。

鋼管製移動式足場 RA (内階段仕様)

送料 D
メーカー直送
受注生産

商品コード	タイプ	全高(m)	床面高さ(m)	作業床寸法(m)	わく寸法(支柱中心)m	質量(kg)	単位
RA-1UC	1段セット	2.84~2.94	1.73~1.83			205.2	
RA-2UC	2段セット	4.39~4.49	3.28~3.38			305.4	
RA-3UC	3段セット	5.94~6.04	4.83~4.93	1.40×1.69	1.52×1.83	405.6	1式
RA-4UHC	4段アウトリガーセット付き	7.54~7.64	6.43~6.53			563.8	
RA-5UHC	5段アウトリガーセット付き	9.09~9.19	7.98~8.08			664.0	
RA-6UHC	6段アウトリガーセット付き	10.64~10.74	9.53~9.63			764.2	

※2.5段以上(2段+半中枠)の場合は、アウトリガーをご使用ください。

※商品の規格・仕様・価格は、予告なく変更する場合がございます。
※交通状況・在庫切れ等により納期が遅れる場合がございますのでご了承ください。
※希望小売価格は全て税抜です。

6段セットまで標準でラインナップした移動式足場 最大使用質量250kgで2人での使用も可能

- オートロック式フックジョイントで組立・解体が容易に行えます。
- 組立後は下部の4個のキャスターで小移動が行え、解体すればコンパクトに運搬・格納が行えます
- パイプ径φ50



使用例ATA-2HB



階段
作業者の昇降を考慮した踏面幅のある階段です

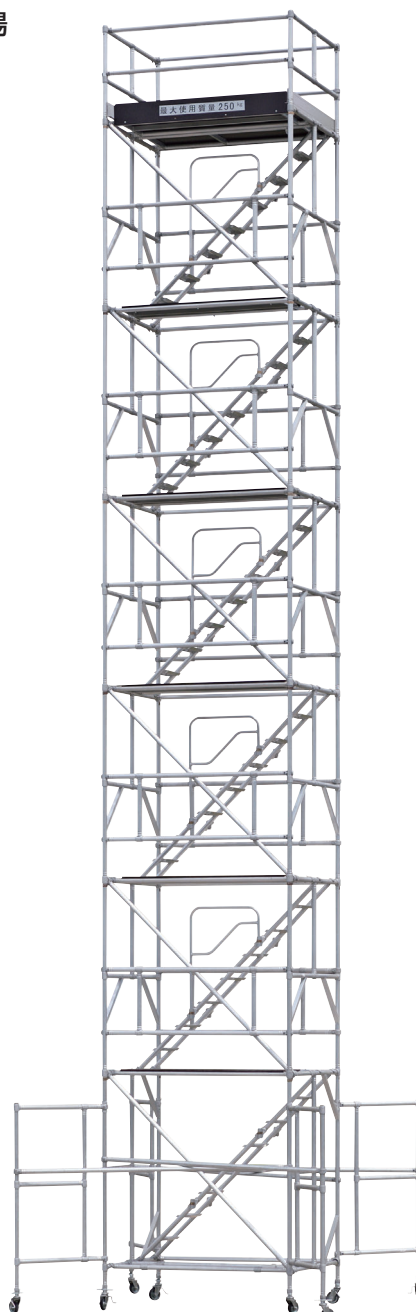

ATA-4HB

意匠登録済

特許登録済

最大使用質量
250kg

移動式足場 ATA

商品コード	タイプ	全高(m)	床面高さ(m)	わく寸法(支柱中心)m	質量(kg)	単位
ATA-1B	1段セット	3.21~3.46	2.28~2.53		112.0	1式
ATA-2B	2段セット	5.05~5.30	4.12~4.37	1.42×1.84	167.9	
ATA-3B	3段セット	6.89~7.14	5.96~6.21		223.8	
ATA-1HB	1段セット・アウトリガー付	3.21~3.46	2.28~2.53		164.4	
ATA-2HB	2段セット・アウトリガー付	5.05~5.30	4.12~4.37		220.3	
ATA-3HB	3段セット・アウトリガー付	6.89~7.14	5.96~6.21	アウトリガー芯	276.2	
ATA-4HB	4段セット・アウトリガー付	8.73~8.98	7.80~8.05	3.00×3.00	332.1	
ATA-5HB	5段セット・アウトリガー付	10.57~10.82	9.64~9.89		388.0	
ATA-6HB	6段セット・アウトリガー付	12.41~12.66	11.48~11.73		443.9	
ATA-A1B	下階	—	—	—	71.5	
ATA-A2B	中階	—	—	—	55.9	
ATA-A3B	上階	—	—	—	73.8	
ATA-A4B	手すり	—	—	—	22.6	
ATA-A5B	アウトリガー	—	—	—	52.4	
ATA-A6B	1段用下階	—	—	—	89.4	

送料
Dメーカー
直送受注
生産

※4段セット以上の場合、アウトリガーを使用してください。(3段セットをお使いの際もアウトリガーの取付毛をお勧めします)
※7段セット以上の特注製作も承ります

※商品の規格・仕様・価格は、予告なく変更する場合がございます。
※交通状況・在庫切れ等により納期の遅れが生じる場合がございますのでご了承ください。
※希望小売価格は全て税抜です。

マーキング
フィルムインクジェット
メディア/
ラミネートサイン・POP
下地材

枠

取付金物/
テープ類

施工ツール

ハシゴ/脚立

保安用品・
備品ディスプレイ
ツール

飾りビス

LED/照明

店舗用品・
備品ポスター
フレーム/
イーゼル屋内用
サイン屋外対応
サイン

電飾サイン

室名札/
表札/銘板掲示板/
案内板

建種サイン

製作代行

技術資料

高所作業をもっと身近にする電動昇降作業台

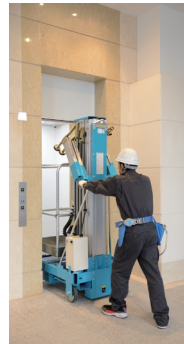

- 作業床寸法／660×680mm
- 手すり高さ／1,100mm
- 電源／AC100V
- 乗員数／1名
- キャスターφ200(ウレタン製)
- ストッパー付き自在キャスターφ150(ウレタン製)

EWA-75A
(収納状態)

1人でもスムーズに移動

ノビッと!伸びる
Noble It
電動リフト!

アウトリガーを張り、スイッチを押すだけで必要な高さまで上昇する油圧マスト式電動タイプの昇降作業台。名前の通り、ノビッと!伸びるスムーズな動きを実現しました。

アルミ合金	最大使用質量	160kg
	EWA-46A, 60A, 75A	
アルミ合金	最大使用質量	130kg
	EWA-89A, 101A, 115A	

寸法図

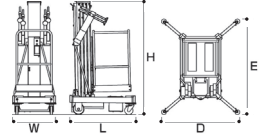

標準装備

- アウトリガーインターロック
- 作業床上電源(700Wまで)
- 手動降下装置
- 過積載防止装置(EWA-89A, 115Aのみ)
- 水準器

油圧マスト式昇降作業台 EWA



商品コード	作業床高さ(m)		収納寸法(W×L×H)mm	設置寸法(D×E)mm	質量(kg)	単位
	伸長	縮長				
EWA-46A	4.6				290	1台
EWA-60A	6.0		780×1,190×1,980	1,410×1,710	320	
EWA-75A	7.5				350	
EWA-89A	8.9	0.4	780×1,230×1,980		380	
EWA-101A	10.1		780×1,320×1,980	2,020×2,350	445	
EWA-115A	11.5		780×1,350×1,980		475	

軽量・安定性抜群のアルミシザーズ式昇降作業台

アルシザー
Al-Scissors

アルミ合金	最大使用質量	180kg
	LWA-36B, 46B	

主要部にもアルミを採用し今までにない軽量化を実現した充電式昇降作業台。軽やかなアルミ製でありながら、鋼製と同等の強度と安定感で高所作業をサポートします。※操作に資格は必要ありません。



使用時電源不要で滑らかな昇降



移動もスムーズ!
一人でも取り回しが可能です。



巾面の広い
乗り込みステップ

寸法図

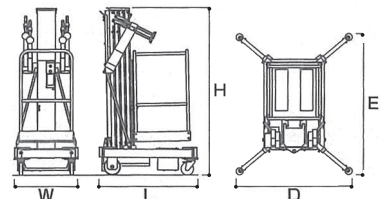

標準装備

- アウトリガーインターロック
- 下降時警報ブザー
- 水準器
- 手動降下装置
- 吊り用穴(長さ5m以上で十分な強度のナイロンスリング2本必要)
- フォークリフト差し込みスペース
- 過積載防止装置(LWA-46Bのみ)

アルミシザーズ式昇降作業台 LWA



商品コード	作業床高さ(m)		収納寸法(W×L×H)mm	設置寸法(D×E)mm	作業床寸法(mm)	質量(kg)	単位
	伸長	縮長					
LWA-36B	3.6	0.8	795×1,490×1,885	1,420×1,490	710×1,400	320	1台
LWA-46B	4.6	0.9	795×1,490×1,990			345	

※商品の規格・仕様・価格は、予告なく変更する場合がございます。
※交通状況・在庫切れ等により納期の変更が生じる場合がございますのでご了承ください。
※希望小売価格は全て税抜です。