看板資材百科

HELLO No.13

04

枠

アルコンフレーム 屋外対応

LKTタイプ〈ツバ付〉

小型看板用
3×6サイズ以内の
平看板に最適です。

ココがポイント!



3.7mmの「ツバ」が外枠についているので、厚手の両面テープなどでアルミ複合板を貼り付けてもアルミ複合板の小口が隠れ、見栄えがキレイに仕上がります。

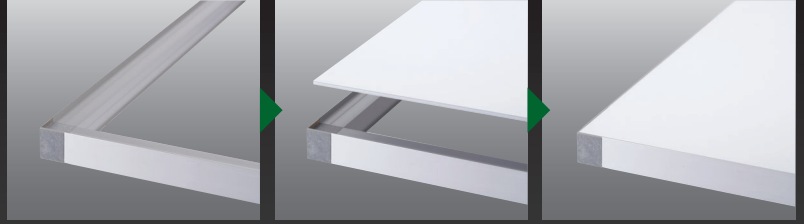

アルミ複合板を貼り付けるための推奨両面テープは、124頁をご参照ください。また、より強度を増やしたい場合は、コーキング・ビスなどを併用してください。

【外枠】

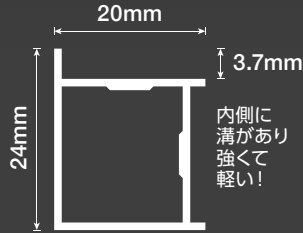

L=3,650mm 肉厚=1.0mm

内側に溝があり強くて軽い!

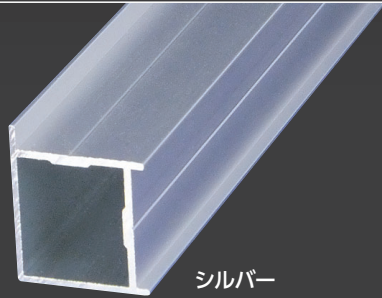

シルバー



白

※印刷のため、実際の色目とは異なります。

【角コーナー】

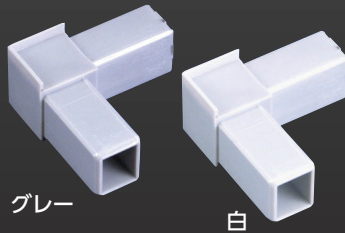

グレー

白

※印刷のため、実際の色目とは異なります。

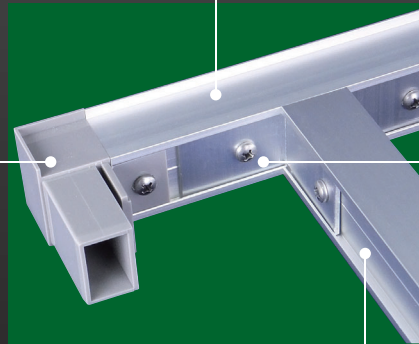

【組立金具】



【中ザン】

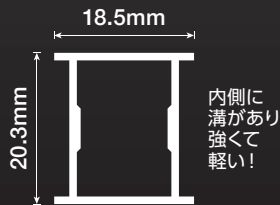

L=3,650mm 肉厚=1.0mm

内側に溝があり強くて軽い!

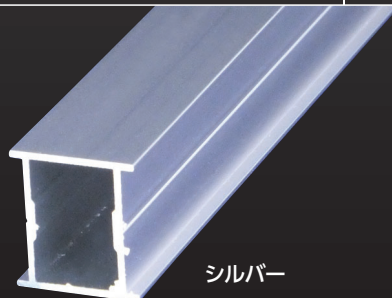

シルバー



白

※印刷のため、実際の色目とは異なります。

アルコンフレームLKTタイプ【部材】

送料	メーカー直送	納期
D		4~5日

商品コード	カラー	タイプ	長さ	厚み	単位
LKT-1	シルバー	アルコンLKTタイプ 外枠	3,650mm	1.0t	1本
LKTW-1	白				
LKT-2	シルバー	アルコンLKTタイプ 中ザン			
LKTW-2	白				
LKT-3	グレー	LKT専用角コーナー(樹脂タイプ)	-	-	1個
LKTW-3	白				
LKT-4	-	アルコンLKTタイプ 組立金具	-	-	-

※商品の規格・仕様・価格は、予告なく変更する場合がございます。
 ※交通状況・在庫切れ等により納期の遅れが生じる場合がございますのでご了承ください。
 ※希望小売価格は全て税抜です。

アルコンフレーム 屋外対応

EKTタイプ〈ツバ付〉

ココがポイント!



3.7mmの「ツバ」が外枠についているので、厚手の両面テープなどでアルミ複合板を貼り付けてもアルミ複合板の小口が隠れ、見栄えがキレイに仕上がります。

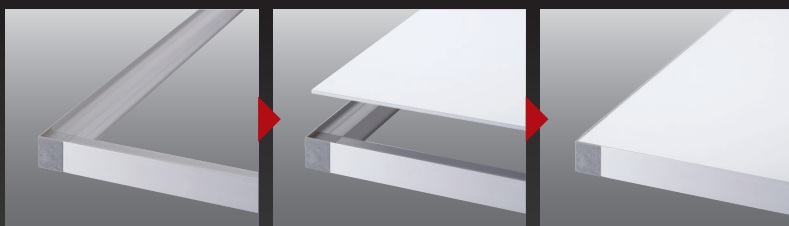

アルミ複合板を貼り付けるための推奨両面テープは、124頁をご参照ください。また、より強度を増やしたい場合は、コーキング・ビスなどを併用してください。

【外枠】

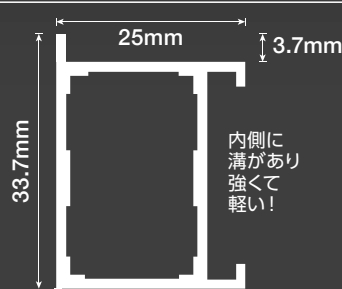

L=3,650mm 肉厚=1.2mm

内側に溝があり強くて軽い!

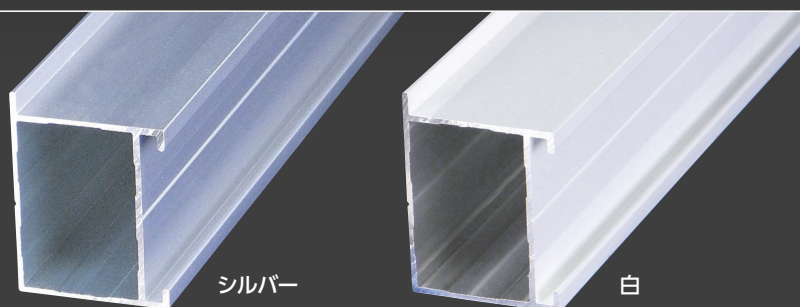

シルバー

白

※印刷のため、実際の色目とは異なります。

【角コーナー】

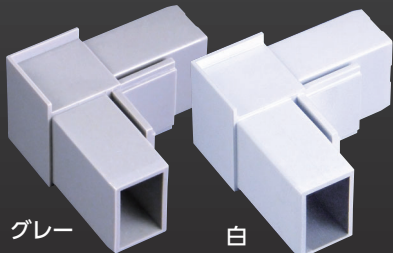

グレー

白

※印刷のため、実際の色目とは異なります。



【組立金具】

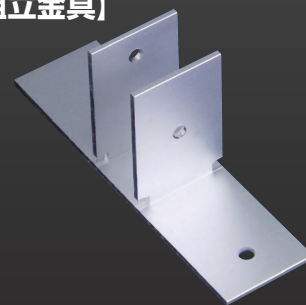

【中ザン】

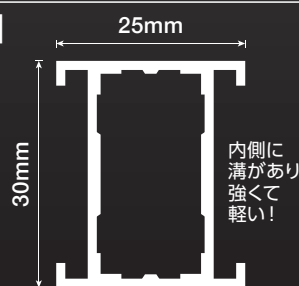

L=3,650mm 肉厚=1.2mm

内側に溝があり強くて軽い!

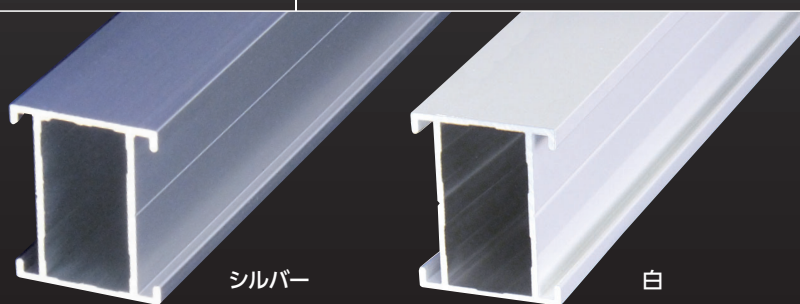

シルバー

白

※印刷のため、実際の色目とは異なります。

アルコンフレームEKTタイプ【部材】

送料 D | メーカー直送 | 納期 4~5日

商品コード	カラー	タイプ	長さ	厚み	単位
EKT-1	シルバー	アルコンEKTタイプ 外枠	3,650mm	1.2t	1本
EKTW-1	白				
EK-3	シルバー	アルコンEKTタイプ 中ザン			
EKW-3	白				
EKT-5	グレー	EKT専用角コーナー(樹脂タイプ)	-	-	1個
EKTW-5	白				
EK-6	-	アルコンEKTタイプ 組立金具	-	-	

※商品の規格・仕様・価格は、予告なく変更する場合がございます。
 ※交通状況・在庫切れ等により納期の遅れが生じる場合がございますのでご了承ください。
 ※希望小売価格は全て税抜です。

HELLO13

65

マーキング
フィルムインクジェット
メディア/
ラミネートサイン・POP
下地材

枠

取付金物/
テープ類

施工ツール

ハシゴ/脚立

保安用品・
備品ディスプレイ
ツール

飾りビス

LED/照明

店舗用品・
備品ポスター
フレーム/
イーゼル屋内用
サイン屋外対応
サイン

電飾サイン

室名札/
表札/銘板掲示板/
案内板

建構サイン

製作代行

技術資料

アルコンフレーム 屋外対応

EKタイプ

送料 D メーカー直送 納期 4~5日

下記の図面は完成見本図です。組み立てはお客様にてお願いします。

【中ザン】

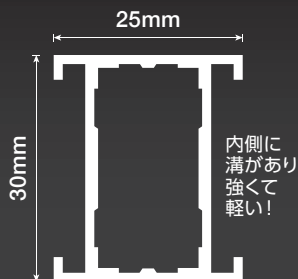
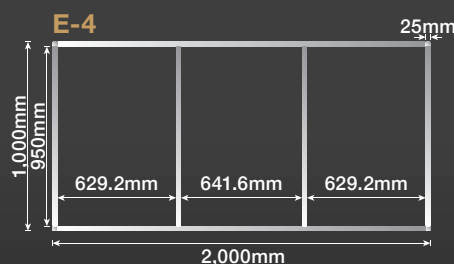
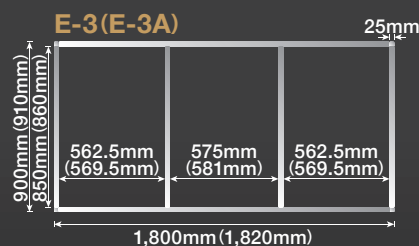
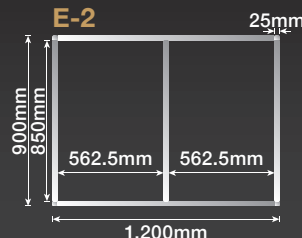
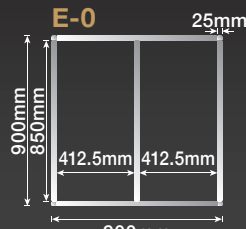
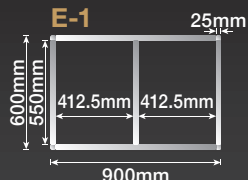
L=3,650mm
肉厚=1.2mm

【外枠】

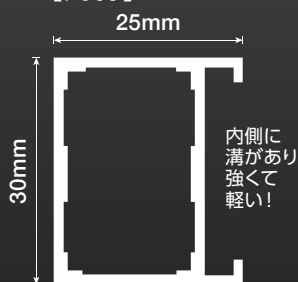
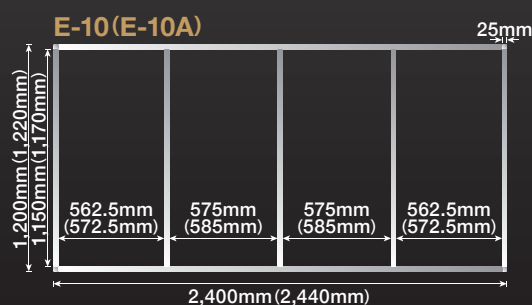
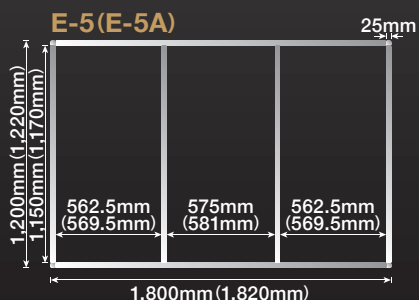
L=3,650mm
肉厚=1.2mm

アルコンフレーム EKタイプ【セット品】

セット内容 | 外枠・中ザン・角コーナー・組立金具・組立用ビス

■角コーナー(樹脂タイプ)

商品コード	サイズ	単位
E-0	900× 900mm	1式
E-1	900× 600mm	
E-2	1,200× 900mm	
E-3	1,800× 900mm	
E-3A	1,820× 910mm	
E-4	2,000×1,000mm	
E-5	1,800×1,200mm	
E-5A	1,820×1,220mm	
E-6	1,800×1,800mm	
E-6A	1,820×1,820mm	
E-7	2,700×1,800mm	
E-7A	2,730×1,820mm	
E-10	2,400×1,200mm	
E-10A	2,440×1,220mm	
E-18	3,600×1,800mm	
E-18A	3,640×1,820mm	

■角コーナー(アルミタイプ)

※アルミ角コーナーは、シルバー焼付塗装仕上げです。

商品コード	サイズ	単位
E-0S	900× 900mm	1式
E-1S	900× 600mm	
E-2S	1,200× 900mm	
E-3S	1,800× 900mm	
E-3AS	1,820× 910mm	
E-4S	2,000×1,000mm	
E-5S	1,800×1,200mm	
E-5AS	1,820×1,220mm	
E-6S	1,800×1,800mm	
E-6AS	1,820×1,820mm	
E-7S	2,700×1,800mm	
E-7AS	2,730×1,820mm	
E-10S	2,400×1,200mm	
E-10AS	2,440×1,220mm	
E-18S	3,600×1,800mm	
E-18AS	3,640×1,820mm	

※商品の規格・仕様・価格は、予告なく変更する場合がございます。
 ※交通状況・在庫切れ等により納期の遅れが生じる場合がございますのでご了承ください。
 ※希望小売価格は全て税抜です。

下記の図面は完成見本図です。組み立てはお客様にてお願いします。

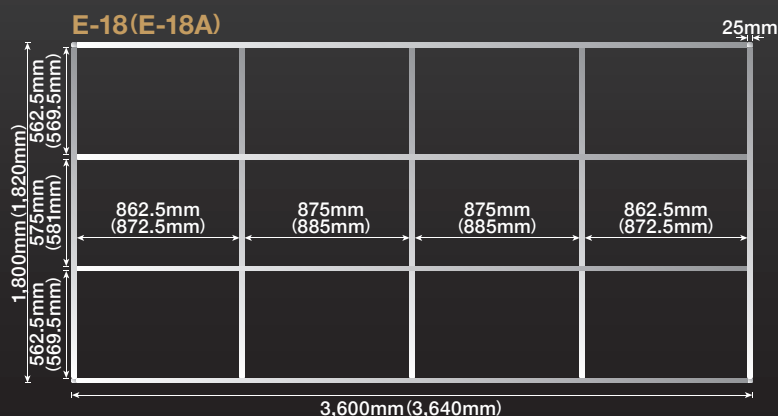
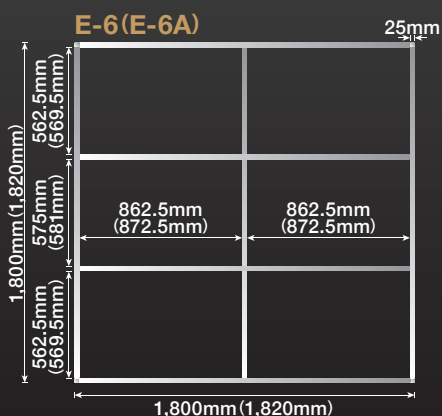
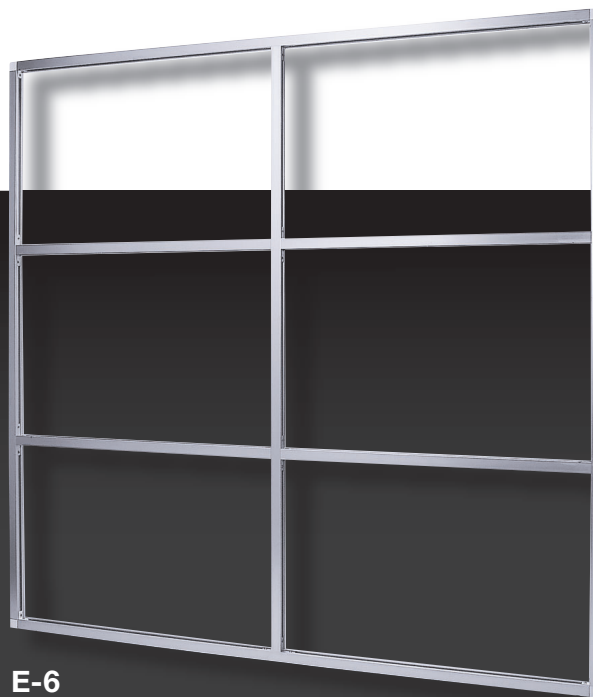
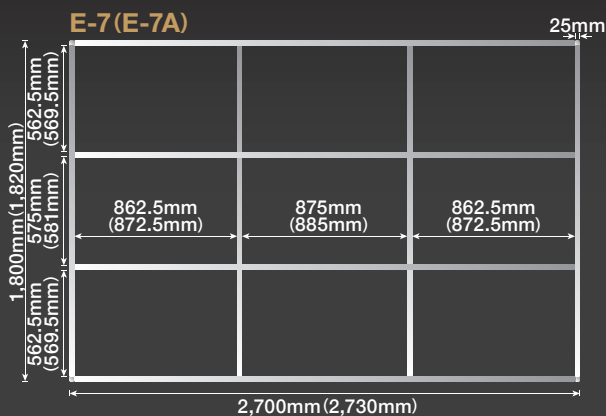

各タイプ揃った中型フレーム部材。
アルミ製で腐食が少なく、溶接・塗装がいら
ず手間がかかりません。

切断機と
充電ドライバーのみで、
簡単に自由なサイズに
組み立てできます。

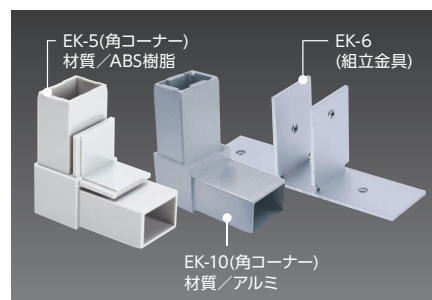
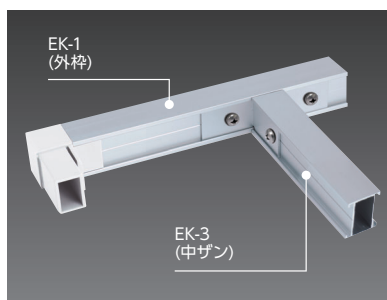
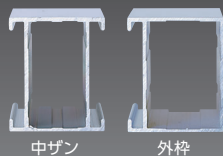

アルコンフレームEKタイプ【部材】

送料 D メーカー直送 納期 4~5日

商品コード	カラー	タイプ	長さ	厚み	単位
EK-1	シルバー	アルコンEKタイプ 外枠	3,650mm	1.2t	1本
EKW-1	白				
EK-3	シルバー	アルコンEKタイプ 中ザン	-	-	1個
EKW-3	白				
EK-5	-	EK専用角コーナー(樹脂タイプ)	-	-	1個
EK-10	-	EK専用角コーナー(アルミタイプ)	-	-	
EK-6	-	アルコンEKタイプ 組立金具	-	-	

※商品の規格・仕様・価格は、予告なく変更する場合がございます。
※交通状況・在庫切れ等により納期の遅れが生じる場合がございますのでご了承ください。
※希望小売価格は全て税抜です。

マーキング
フィルム

インクジェット
メディア/
ラミネート

サイン・POP
下地材

枠

取付金物/
テープ類

施工ツール

ハシゴ/脚立

保安用品・
備品

ディスプレイ
ツール

飾りビス

LED/照明

店舗用品・
備品

ポスター
フレーム/
イーゼル

屋内用
サイン

屋外対応
サイン

電飾サイン

室名札/
表札/銘板

掲示板/
案内板

建構サイン

製作代行

技術資料

アルコンフレーム 屋外対応

DKタイプ

送料 D メーカー直送 納期 4~5日

下記の図面は完成見本図です。組み立てはお客様にてお願いします。

【中ザン】

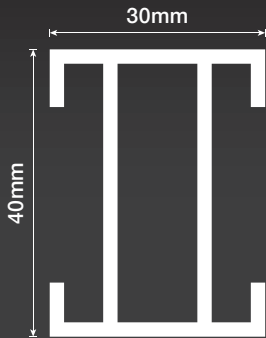
L=3,650mm
肉厚=2.0mm

SD-2(SD-2A)

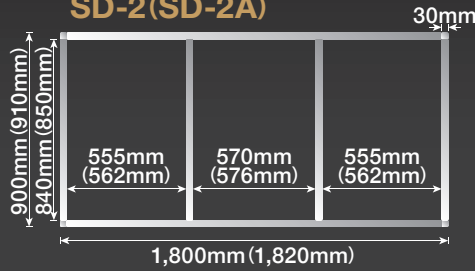

SD-3

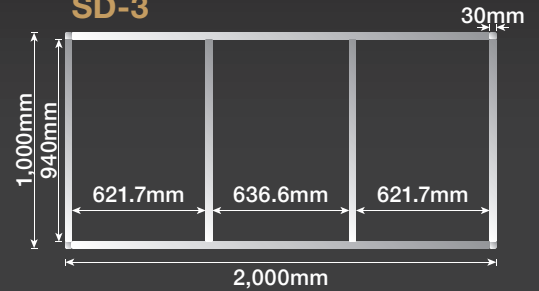

【外枠】

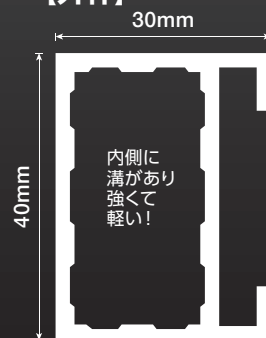
L=3,650mm
肉厚=2.0mm

SD-4(SD-4A)



SD-12(SD-12A)



アルコンフレーム DKタイプ【セット品】

セット内容 | 外枠・中ザン・角コーナー・組立金具・組立用ビス

■角コーナー(樹脂タイプ)

商品コード	サイズ	単位
SD-2	1,800× 900mm	1式
SD-2A	1,820× 910mm	
SD-3	2,000×1,000mm	
SD-4	1,800×1,200mm	
SD-4A	1,820×1,220mm	
SD-5	1,800×1,800mm	
SD-5A	1,820×1,820mm	
SD-6	2,700×1,800mm	
SD-6A	2,730×1,820mm	
SD-7	3,600×1,800mm	
SD-7A	3,640×1,820mm	
SD-12	2,400×1,200mm	
SD-12A	2,440×1,220mm	

■角コーナー(アルミタイプ)

※アルミ角コーナーは、シルバー焼付塗装仕上げです。

商品コード	サイズ	単位
SD-2S	1,800× 900mm	1式
SD-2AS	1,820× 910mm	
SD-3S	2,000×1,000mm	
SD-4S	1,800×1,200mm	
SD-4AS	1,820×1,220mm	
SD-5S	1,800×1,800mm	
SD-5AS	1,820×1,820mm	
SD-6S	2,700×1,800mm	
SD-6AS	2,730×1,820mm	
SD-7S	3,600×1,800mm	
SD-7AS	3,640×1,820mm	
SD-12S	2,400×1,200mm	
SD-12AS	2,440×1,220mm	

※商品の規格・仕様・価格は、予告なく変更する場合がございます。
 ※交通状況・在庫切れ等により納期が遅れる場合がございますのでご了承ください。
 ※希望小売価格は全て税抜です。

下記の図面は完成見本図です。組み立てはお客様にてお願いします。

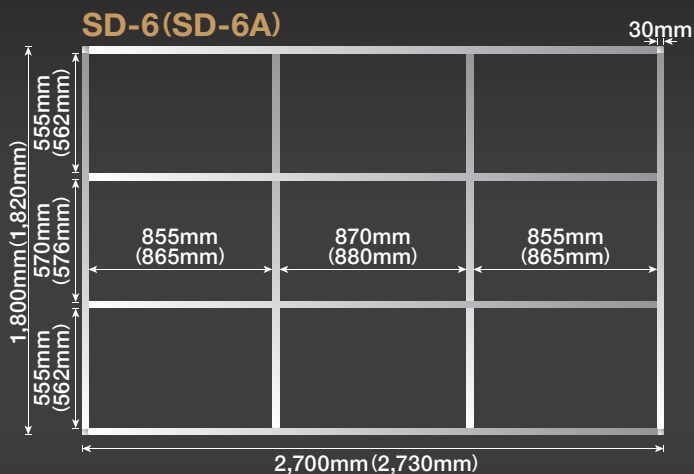

SD-5

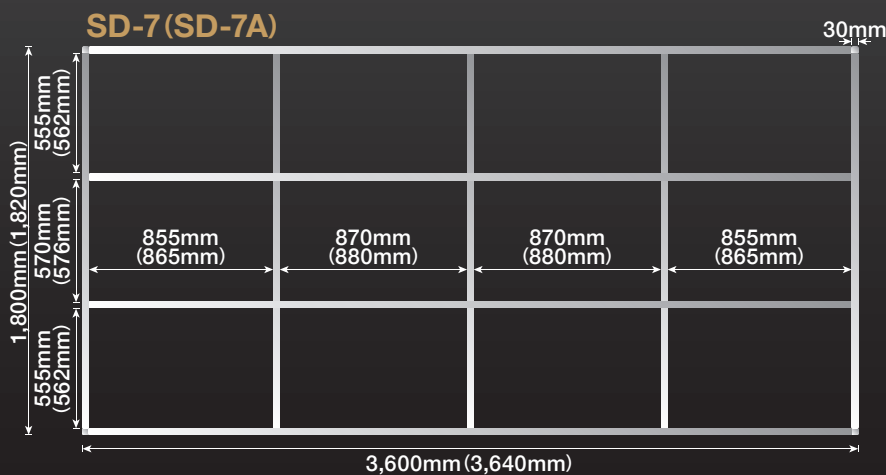
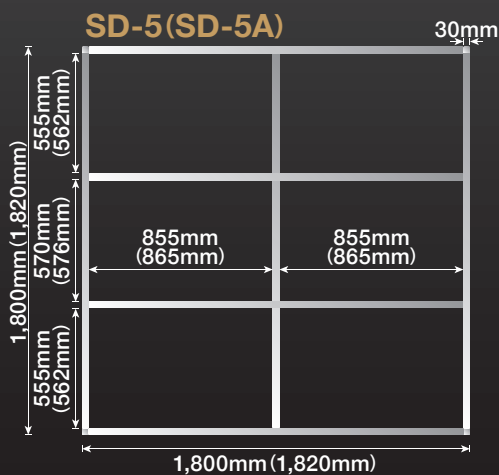

各タイプ揃った大型フレーム部材。
アルミ製で腐食が少なく、溶接・塗装がいらす
手間がかかりません。

切断機と
充電ドライバーのみで、
簡単に自由なサイズに
組み立てできます。



中ザン

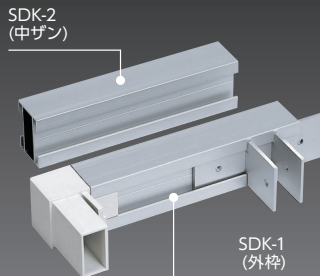
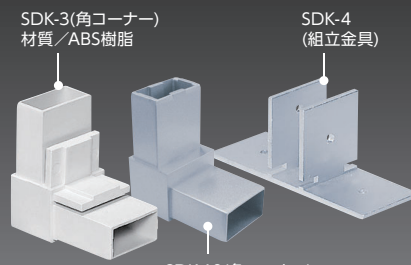

外枠

SDK-2
(中ザン)SDK-1
(外枠)SDK-3(角コーナー)
材質/ABS樹脂SDK-4
(組立金具)SDK-10(角コーナー)
材質/アルミ

アルコンフレームDKタイプ【部材】

送料 D メーカー直送 納期 4-5日

商品コード	タイプ	長さ	厚み	単位
SDK-1	アルコンDKタイプ 外枠	3,650mm	2.0t	1本
SDK-2	アルコンDKタイプ 中ザン			
SDK-3	DK専用角コーナー(樹脂タイプ)	—	—	1個
SDK-10	DK専用角コーナー(アルミタイプ)			
SDK-4	アルコンDKタイプ 組立金具	—	—	

※商品の規格・仕様・価格は、予告なく変更する場合がございます。
※交通状況・在庫切れ等により納期の遅れが生じる場合がございますのでご了承ください。
※希望小売価格は全て税抜です。

マーキング
フィルムインクジェット
メディア/
ラミネートサイン・POP
下地材

枠

取付金物/
テープ類

施工ツール

ハシゴ/脚立

保安用品・
備品ディスプレイ
ツール

飾りビス

LED/照明

店舗用品・
備品ポスター
フレーム/
イーゼル屋内用
サイン屋外対応
サイン

電飾サイン

室名札/
表札/銘板掲示板/
案内板

建種サイン

製作代行

技術資料

3ミリ複合板用平看板フレーム

送料
Dメーカー
直送納期
2-3日

外枠

商品コード DS-4007

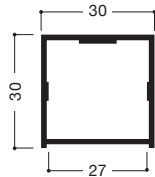

(単位:mm)

中ザン

商品コード DS-4008

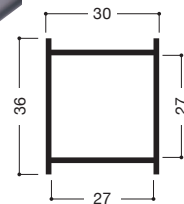

(単位:mm)

マーキング
フィルムインクジェット
メディア
/ラミネートサイン・POP
下地材

枠

取付金物
/テープ類

施工ツール

ハシゴ/脚立

保安用品
・備品ディスプレイ
ツール

飾りビス

LED/照明

店舗用品
・備品ポスター
フレーム
/イーゼル屋内用
サイン屋外対応
サイン

電飾サイン

室名札/表札
/銘板掲示板
/案内板

建植サイン

製作代行

技術資料

T型
ブラケット

商品コード DS-4009

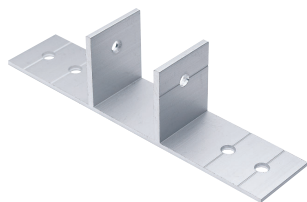
樹脂
コーナー

商品コード DS-4011

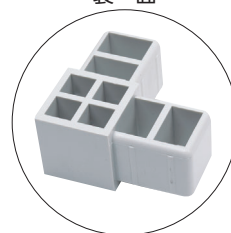

裏面

アルミ
コーナー

商品コード DS-4017

樹脂
三脚
コーナー

商品コード DS-4012



裏面

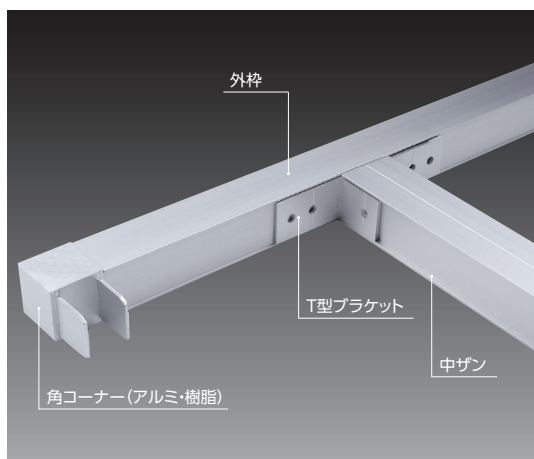
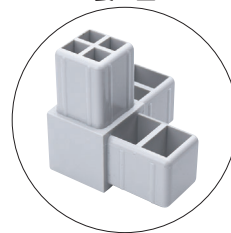

商品コード	品名	色	長さ	単位
DS-4007	外枠	シルバー	3,640mm	1本
DS-4008	中ザン	シルバー	3,640mm	
DS-4009	T型ブラケット	シルバー	—	1個
DS-4011	樹脂コーナー	グレー	—	
DS-4017	アルミコーナー	シルバー	—	
DS-4012	樹脂三脚コーナー	グレー	—	

※商品の規格・仕様・価格は、予告なく変更する場合がございます。
 ※交通状況・在庫切れ等により納期が遅れる場合がございますのでご了承ください。
 ※希望小売価格は全て税抜です。

3ミリ複合板用平看板フレーム〈ツバ付〉

送料 D メーカー直送 納期 2-3日

外枠・片面用

商品コード DS-4276

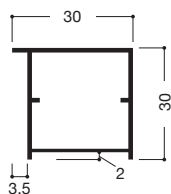

商品コード DS-4277

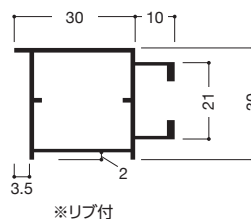

(単位:mm)

中ザン

商品コード DS-4279

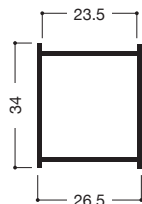

商品コード DS-4280

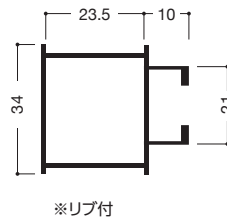

(単位:mm)

アルミコーナー

商品コード DS-4278

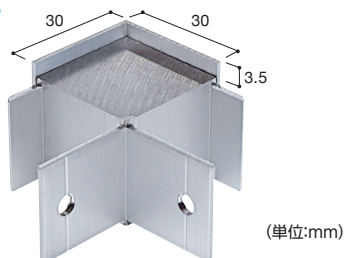

T型ブラケット

商品コード DS-4281

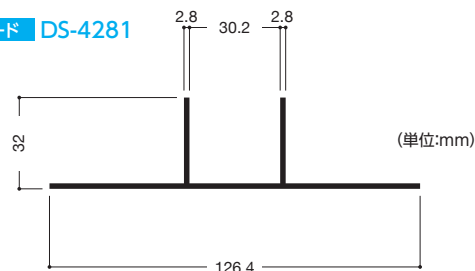

外枠・両面用

商品コード DS-4301



両面用樹脂コーナー

商品コード DS-4302

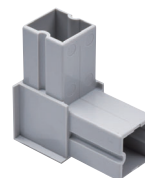

壁面取付金具

商品コード DS-4303

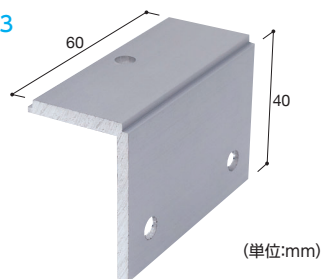

- 外枠 (DS-4276) の内側に取付けることができる専用取付金具です。
- 外側から取付金具が見えないので、キレイに看板を取付けできます。



商品コード	タイプ	色	長さ	単位
DS-4276	外枠・片面用	シルバー	3,640mm	1本
DS-4277	外枠リップ付・片面用		3,640mm	
DS-4279	中ザン		3,640mm	
DS-4280	中ザン リップ付		3,640mm	
DS-4278	アルミコーナー	グレー	-	1個
DS-4281	T型ブラケット		-	
DS-4301	外枠・両面用	シルバー	3,640mm	1本
DS-4302	両面用樹脂コーナー		-	1個
DS-4303	壁面取付金具		60mm	1個

※商品の規格・仕様・価格は、予告なく変更する場合がございます。
 ※交通状況・在庫切れ等により納期の遅れが生じる場合がございますのでご了承ください。
 ※希望小売価格は全て税抜です。

マーキング
フィルムインクジェット
メディア/
ラミネートサイン・POP
下地材

枠

取付金物/
テープ類

施工ツール

ハシゴ/脚立

保安用品・
備品ディスプレイ
ツール

飾りビス

LED/照明

店舗用品・
備品ポスター
フレーム/
イーゼル屋内用
サイン屋外対応
サイン

電飾サイン

室名札/
表札/銘板掲示板/
案内板

建構サイン

製作代行

技術資料

30角看板枠

送料
Dメーカー
直送納期
2-3日

外枠・中ザン

商品コード DS-1408



アルミ角コーナー

商品コード DS-5333

マーキング
フィルムインクジェット
メディア
/ラミネート

商品コード DS-5334

T型
ブラケット

商品コード DS-5857

T型
ブラケット
取付治具QRコードから
取付け動画を
ご覧いただけます。アルミ三脚
コーナー

商品コード DS-4844

サイン・POP
下地材

枠

取付金物
/テープ類

施工ツール

商品コード DS-50

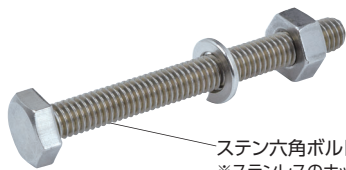
ジョイント
ボルトナットステン六角ボルト M10×90
※ステンレスのナットとワッシャが
セットされています。

雨除け

商品コード DS-4506

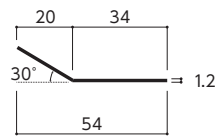

(単位:mm)



飾りビス

LED/照明

店舗用品
・備品ポスター
フレーム
/イーゼル屋内用
サイン屋外対応
サイン

電飾サイン

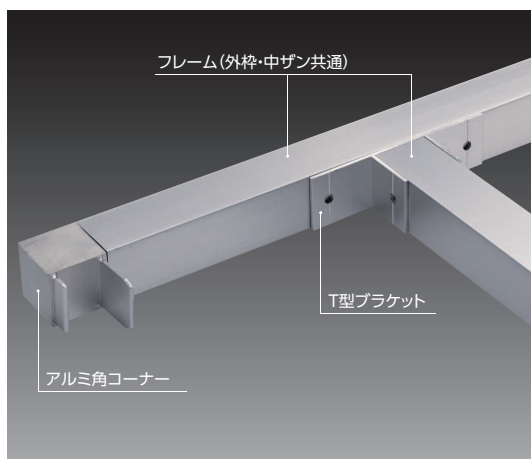
室名札/表札
/銘板掲示板
/案内板

建植サイン

製作代行

技術資料

商品コード	品名	サイズ	色	単位
DS-1408	フレーム(外枠・中ザン共通)	1.5t×30×30×4,000mm	シルバー	1本
DS-5333	アルミ角コーナー	-	シルバー	1個
DS-5334	T型ブラケット	-	シルバー	1個
DS-5857	T型ブラケット 取付治具 30角用	-	シルバー	1個
DS-4844	アルミ三脚コーナー	-	シルバー	1個
DS-50	ジョイントボルトナット	-	ステンレス	1セット
DS-4506	雨除け	34×20×3,640mm	シルバー	1本

※商品の規格・仕様・価格は、予告なく変更する場合がございます。
 ※交通状況・在庫切れ等により納期の遅れが生じる場合がございますのでご了承ください。
 ※希望小売価格は全て税抜です。

40角看板枠

送料 D メーカー直送 納期 2-3日

外枠・中ザン

商品コード DS-1412

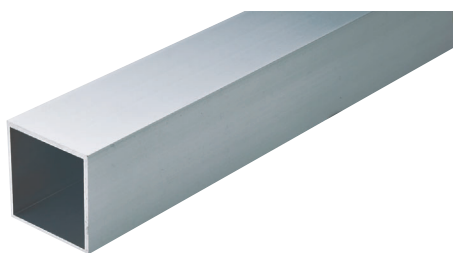

アルミ角コーナー

商品コード DS-5330

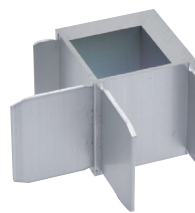

T型ブラケット

商品コード DS-5331



T型ブラケット 取付治具

商品コード DS-5858

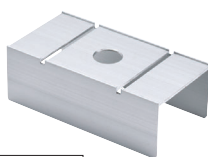
QRコードから
取付け動画を
ご覧いただけます。

雨除け

商品コード DS-4506

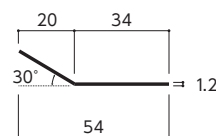

(単位:mm)



ジョイントボルトナット

商品コード DS-60

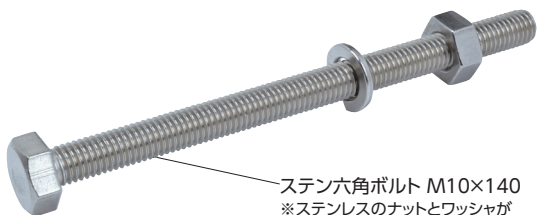
ステン六角ボルト M10×140
※ステンレスのナットとワッシャが
セットされています。

三脚コーナー

商品コード DS-5329

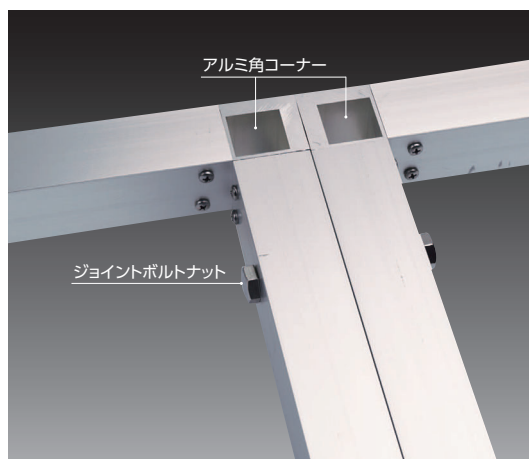
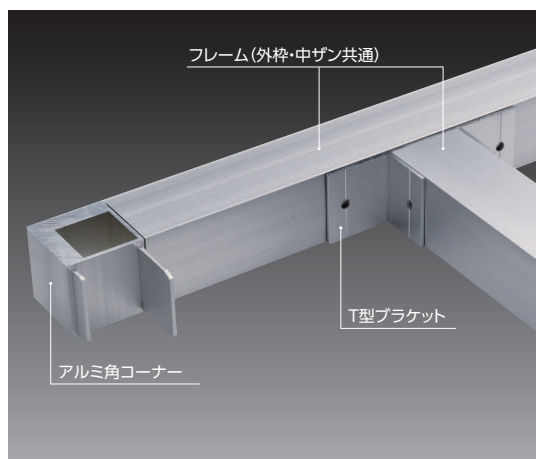

商品コード	品名	サイズ	色	単位
DS-1412	フレーム(外枠・中ザン共通)	2t×40×40×4,000mm	シルバー	1本
DS-5330	アルミ角コーナー	-	シルバー	1個
DS-5331	T型ブラケット	-	シルバー	1個
DS-5858	T型ブラケット 取付治具 40角用	-	シルバー	1個
DS-60	ジョイントボルトナット	-	ステンレス	1セット
DS-4506	雨除け	34×20×3,640mm	シルバー	1本
DS-5329	三脚コーナー	-	シルバー	1個

マーキング
フィルムインクジェット
メディア/
ラミネートサイン・POP
下地材

枠

取付金物/
テープ類

施工ツール

ハシゴ/脚立

保安用品・
備品ディスプレイ
ツール

飾りビス

LED/照明

店舗用品・
備品ポスター
フレーム/
イーゼル屋内用
サイン屋外対応
サイン

電飾サイン

室名札/
表札/銘板掲示板/
案内板

建種サイン

製作代行

技術資料

※商品の規格・仕様・価格は、予告なく変更する場合がございます。
 ※交通状況・在庫切れ等により納期の遅れが生じる場合がございますのでご了承ください。
 ※希望小売価格は全て税抜です。

HELLO13

73

大型平看板フレーム(片面)

送料 D
メーカー直送
納期 2-3日

外枠

商品コード DS-4810

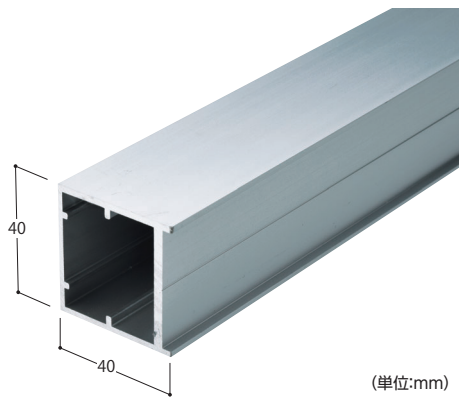

(単位:mm)

外枠リブ付

商品コード DS-4811

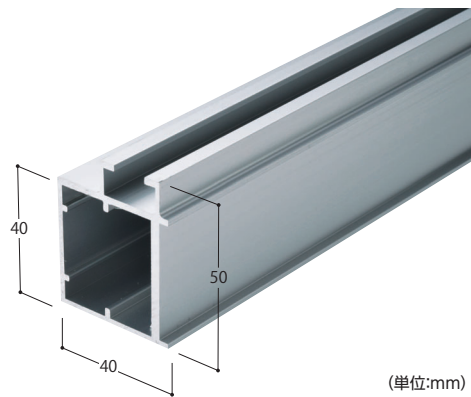

(単位:mm)

中ザン

商品コード DS-4813

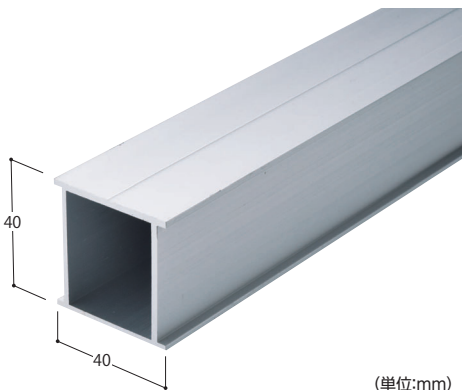

(単位:mm)

中ザンリブ付

商品コード DS-4814

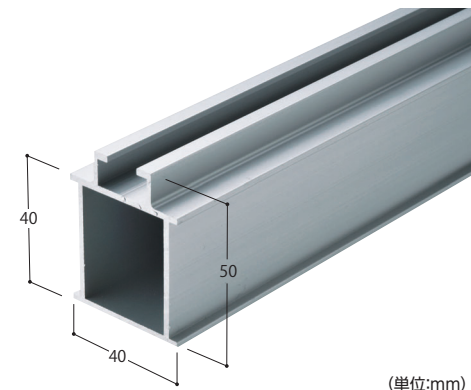

(単位:mm)

アルミコーナー

商品コード DS-4812



T型ブラケット

商品コード DS-4815

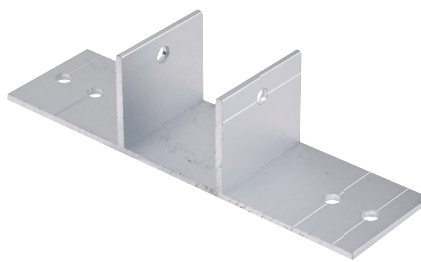
マーキング
フィルムインクジェット
メディア
/ラミネートサイン・POP
下地材

枠

取付金物
/テープ類

施工ツール

ハシゴ/脚立

保安用品
・備品ディスプレイ
ツール

飾りビス

LED/照明

店舗用品
・備品ポスター
フレーム
/イーゼル屋内用
サイン屋外対応
サイン

電飾サイン

室名札/表札
/銘板掲示板
/案内板

建植サイン

製作代行

技術資料

商品コード	タイプ	色	長さ	単位
DS-4810	外枠	シルバー	4,000mm	1本
DS-4811	外枠リブ付			
DS-4813	中ザン			
DS-4814	中ザンリブ付			
DS-4812	アルミコーナー			
DS-4815	T型ブラケット			1個

※商品の規格・仕様・価格は、予告なく変更する場合がございます。
 ※交通状況・在庫切れ等により納期の遅れが生じる場合がございますのでご了承ください。
 ※希望小売価格は全て税抜です。

50角看板枠

送料 D メーカー直送 納期 2-3日

外枠・中ザン

商品コード DS-1415



アルミ角コーナー

商品コード DS-5810

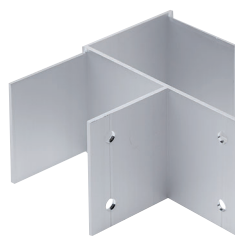

T型ブラケット

商品コード DS-5811



アルミ三脚コーナー

商品コード DS-5812



ジョイントボルトナット

商品コード DS-60

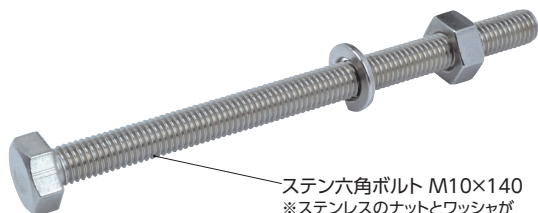

ステン六角ボルト M10×140
※ステンレスのナットとワッシャが
セットされています。

マーキング
フィルムインクジェット
メディア/
ラミネートサイン・POP
下地材

枠

取付金物/
テープ類

施工ツール

ハシゴ/脚立

保安用品・
備品ディスプレイ
ツール

飾りビス

LED/照明

店舗用品・
備品ポスター
フレーム/
イーゼル屋内用
サイン屋外対応
サイン

電飾サイン

室名札/
表札/銘板掲示板/
案内板

建植サイン

製作代行

技術資料

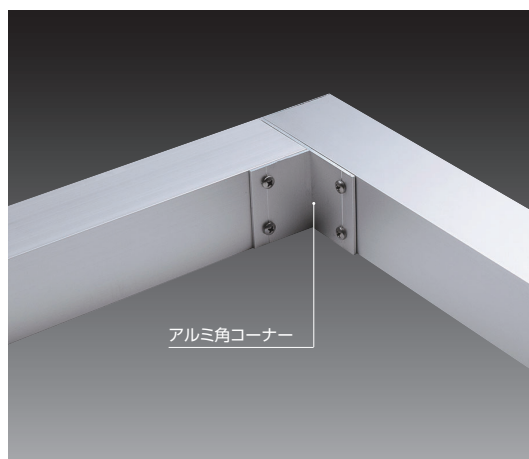
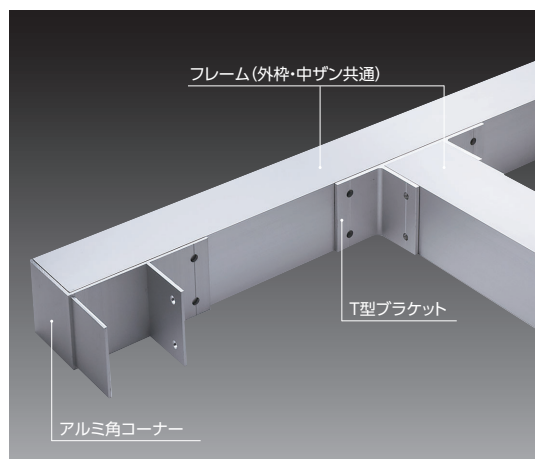

商品コード	品名	サイズ	色	単位
DS-1415	フレーム(外枠・中ザン共通)	2t×50×50×4,000mm	シルバー	1本
DS-5810	アルミ角コーナー	-	シルバー	1個
DS-5812	アルミ三脚コーナー	-	シルバー	1個
DS-5811	T型ブラケット	-	シルバー	1個
DS-60	ジョイントボルトナット	-	ステンレス	1セット

※商品の規格・仕様・価格は、予告なく変更する場合がございます。
※交通状況・在庫切れ等により納期の遅れが生じる場合がございますのでご了承ください。
※希望小売価格は全て税抜です。

HELLO13

75

選挙用看板【セット品】〈アルコンフレームEKタイプ使用〉

送料 D

メーカー直送

納期 4~5日

4年ごとの選挙に使える耐久性！

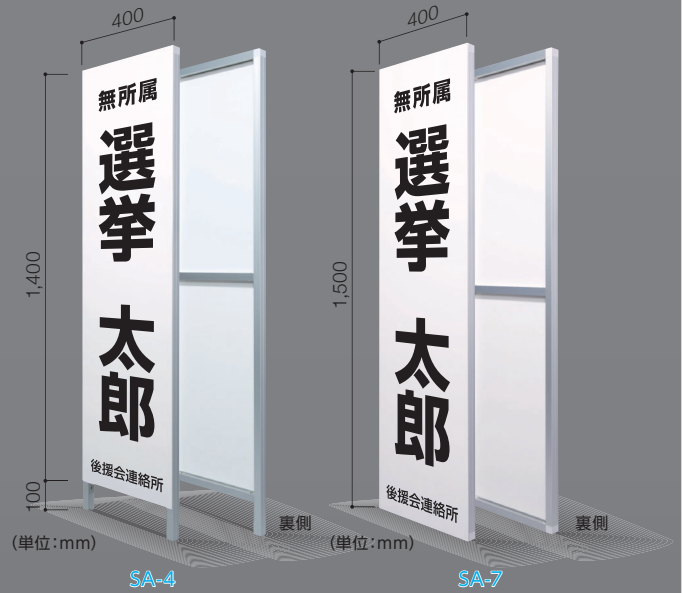

丁番付きなので、固定用ボルトを外し、折りたたんで持ち運ぶことができます。

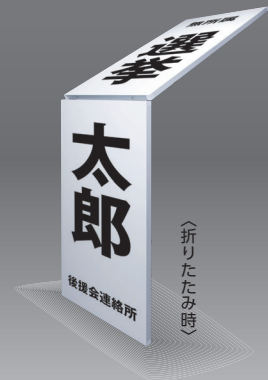

※表示面板は付属しておりません。
※組み立ては、お客様にてお願いします。
※丁番・ボルトは付属しています。

来たる
選挙に



選挙用看板【セット品】

商品コード	タイプ	サイズ	重量	単位
SA-1	アルミ製大型選挙用看板(折りたたみ式)	W1,000×H3,000mm	約15.0kg	
SA-4	アルミ製選挙用立看板	W 400×H1,400mm 足100	約 4.0kg	1式
SA-7	アルミ製選挙用平看板	W 400×H1,500mm	約 4.0kg	

※商品の規格・仕様・価格は、予告なく変更する場合がございます。
※交通状況・在庫切れ等により納期の遅れが生じる場合がございますのでご了承ください。
※希望小売価格は全て税抜です。

アルコンフレームBOXタイプ

送料 D メーカー直送 納期 4~5日

箱を組み上げるためのBOXフレーム。30mm角のフレームなので、しっかり頑丈なBOXが作れます。

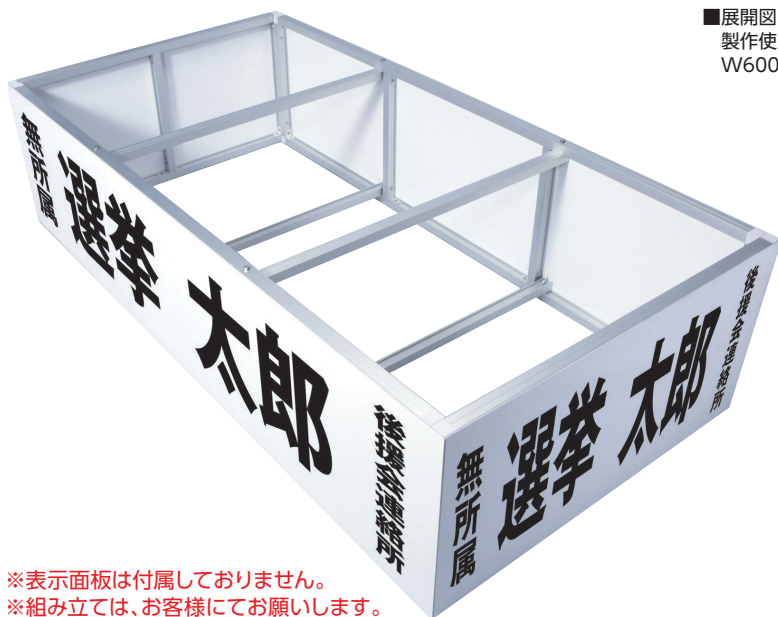

■展開図
製作使用例
W600mm×D200mm×H1,800mm

- ①外枠(W) 540mm/4本
- ②外枠(D) 140mm/4本
- ③外枠(縦) 1,740mm/4本
- ④中ザン(W) 540mm/4本
- ⑤中ザン(D) 140mm/4本
- ⑥三又角コーナー/8個
- ⑦組立金具/16個

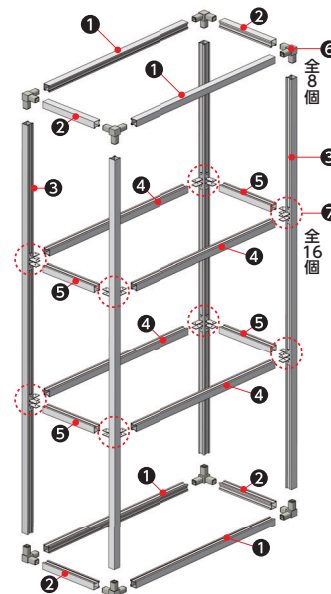

※表示面板は付属しておりません。
※組み立ては、お客様にてお願いします。

マーキングフィルム

インクジェットメディア/ラミネート

サインPOP下地材

枠

取付金物/テープ類

施工ツール

ハシゴ/脚立

保安用品・備品

ディスプレイツール

飾りビス

LED/照明

店舗用品・備品

ポスターフレーム/イーゼル

屋内用サイン

屋外対応サイン

電飾サイン

室名札/表札/銘板

掲示板/案内板

建種サイン

製作代行

技術資料

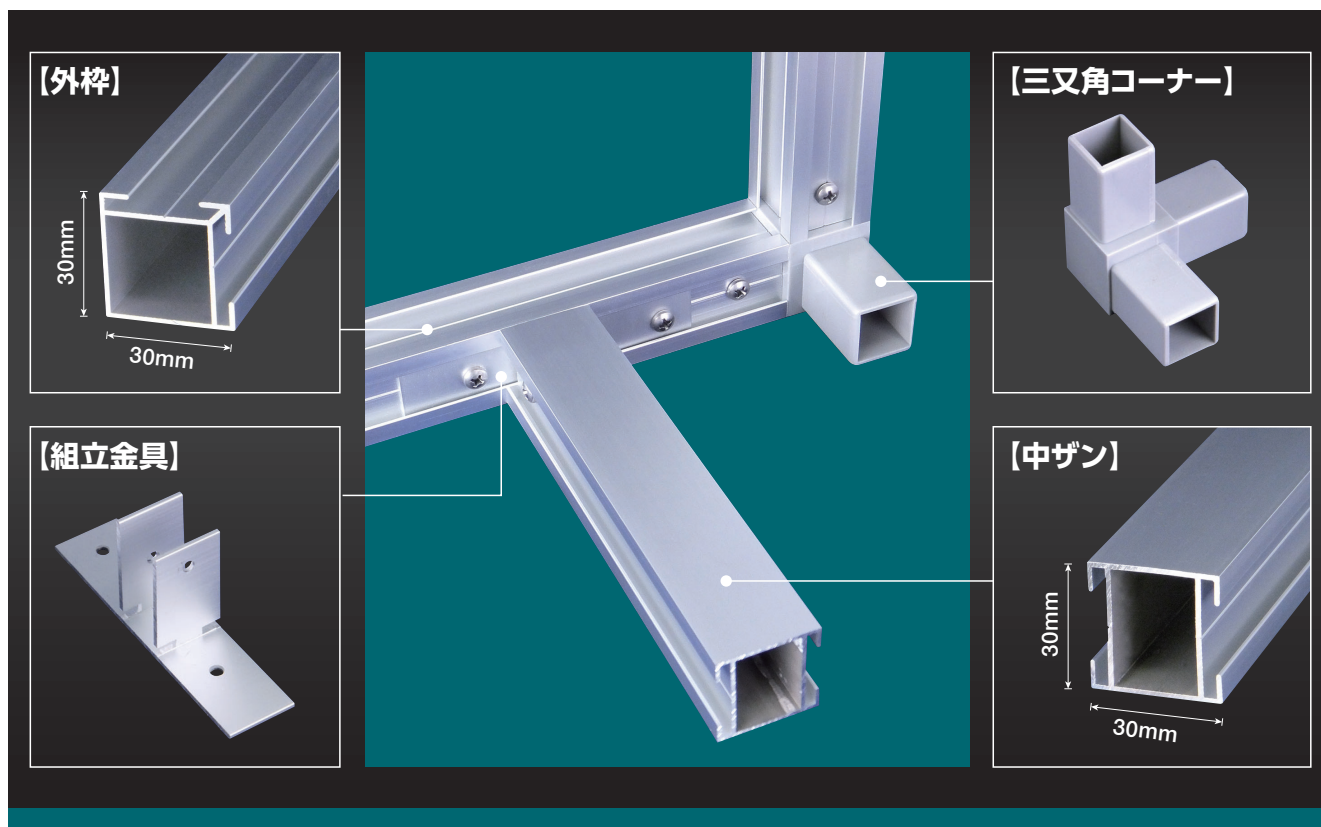

アルコンフレームBOXタイプ【部材】

商品コード	タイプ	長さ	厚み	単位
BK-1	BOXフレーム外枠	3,600mm	1.2t	1本
BK-2	BOXフレーム中ザン	—	—	1個
BK-3	BOXフレーム三又角コーナー(樹脂)	—	—	1個
BK-4	BOXフレーム専用組立金具	—	—	1個

※商品の規格・仕様・価格は、予告なく変更する場合がございます。
※交通状況・在庫切れ等により納期の遅れが生じる場合がございますのでご了承ください。
※希望小売価格は全て税抜です。

HELLO13

77

アルミ複合板用フレーム A・B・Cタイプ

送料 D	メーカー 直送	納期 2-3日
---------	------------	------------

材質 / フレーム：アルミニウム押出品 樹脂コーナー：ABS樹脂成型品
有効寸法 / L=3,640mm
フレーム表面処理 / シルバー（つや無）：B1アルマイトクリアー付 腐食防止処理済
ホワイト（つや有）：着色アルマイトクリアー付 腐食防止処理済
ライトブロンズ（ブロンズとシルバーの中間色）：着色アルマイト
コーナーカラー / シルバー・ホワイト・ライトブロンズ（塗装品）

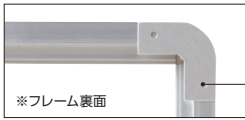
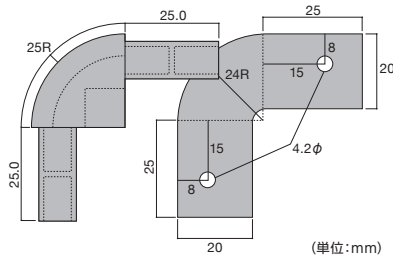
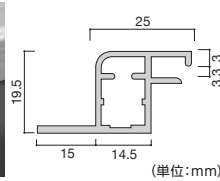
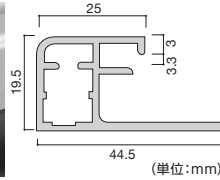
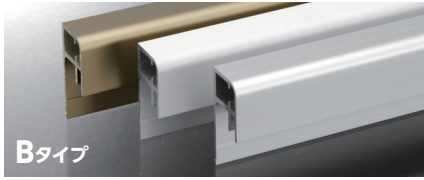
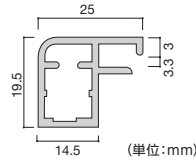
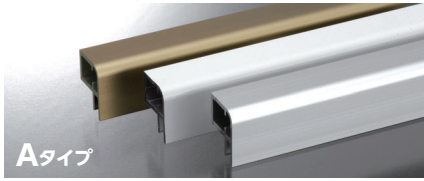

鍋タッピングビスはこの位置に使用します。

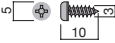

材質/スチール (単位:mm)

アルミ複合板用フレーム〈Aタイプ〉

商品コード	サイズ	色	単位
DS-2000	3,640mm	シルバー	1本
DS-2002	3,640mm	ホワイト	
DS-2001	3,640mm	ライトブロンズ	

アルミ複合板用フレーム〈Bタイプ〉

商品コード	サイズ	色	単位
DS-2004	3,640mm	シルバー	1本
DS-2006	3,640mm	ホワイト	
DS-2005	3,640mm	ライトブロンズ	

アルミ複合板用フレーム〈Cタイプ〉

商品コード	サイズ	色	単位
DS-2003	3,640mm	シルバー	1本

樹脂コーナー

商品コード	色	単位
DS-2007	シルバー	1個
DS-2009	ホワイト	
DS-2008	ライトブロンズ	

コーナー専用補強金物 (材質/アルミ)

商品コード	色	単位
DS-2016	シルバー	1個

鍋タッピングビス3×8

商品コード	単位
DSS230	1セット(100個)

A・B・Cタイプの施工方法(補強)について

〈壁面に取付ける場合〉

1 外側にビスを取付ける

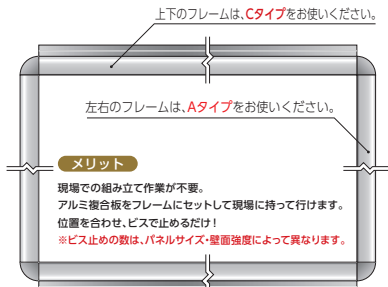
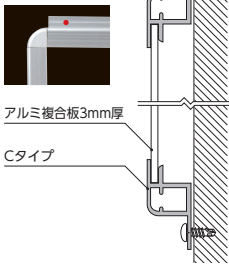

※注意 Cタイプを左右に、Aタイプを上下に使用しないでください。フレームが抜け落ちる可能性があります。

2 内側にビスを取付ける

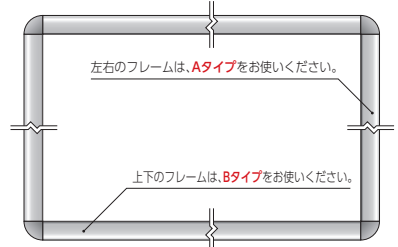
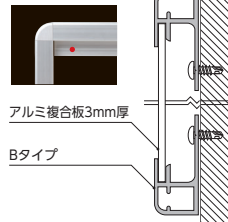

〈吊り下げる場合〉

吊り下げて使用される場合は、コーナー専用補強金物をご利用ください。(全てのコーナー)

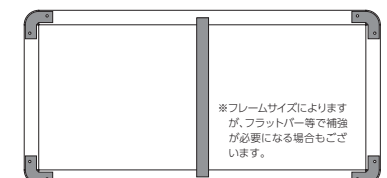
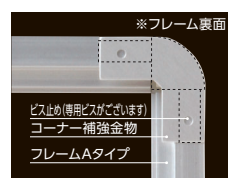

※商品の規格・仕様・価格は、予告なく変更する場合がございます。
※交通状況・在庫切れ等により納期の遅れが生じる場合がございますのでご了承ください。
※希望小売価格は全て税抜です。

アルミ複合板用フレーム D・Eタイプ

送料 D メーカー直送 納期 2~3日

材質 / フレーム：アルミニウム押出品 樹脂コーナー：ポリカーボネート成型品
有効寸法 / L=3,640mm
フレーム表面処理 / シルバー（つや無）：B2アルマイト 腐食防止処理済
ホワイト（つや有）：着色アルマイトクリアー付 腐食防止処理済
ライトブロンズ（ブロンズとシルバーの中間色）：着色アルマイト
コーナーカラー / シルバー・ホワイト・ライトブロンズ（塗装品）

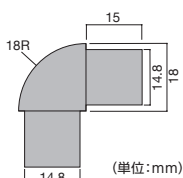
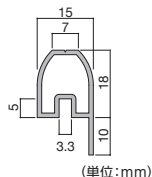
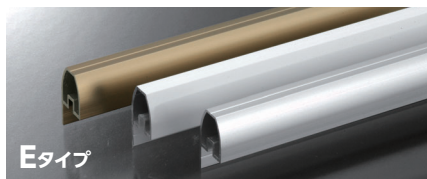
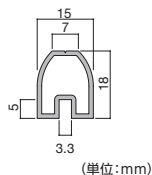
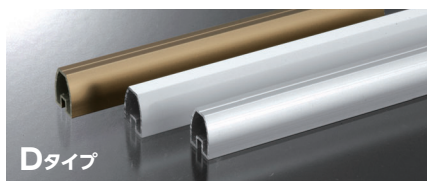

■D・Eタイプの施工方法(補強)について

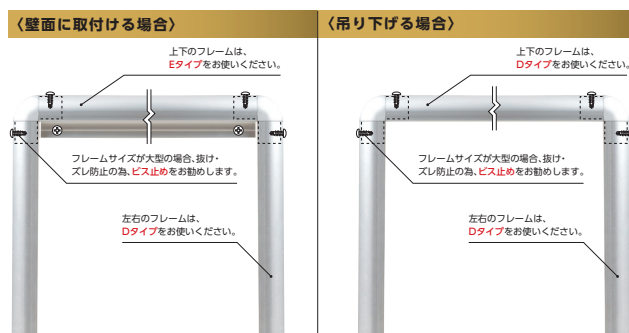

アルミ複合板用フレーム〈Dタイプ〉

商品コード	サイズ	色	単位
DS-2010	3,640mm	シルバー	1本
DS-2012	3,640mm	ホワイト	
DS-2011	3,640mm	ライトブロンズ	

アルミ複合板用フレーム〈Eタイプ〉

商品コード	サイズ	色	単位
DS-2013	3,640mm	シルバー	1本
DS-2015	3,640mm	ホワイト	
DS-2014	3,640mm	ライトブロンズ	

樹脂コーナー

商品コード	色	単位
DS-2017	シルバー	1個
DS-2019	ホワイト	
DS-2018	ライトブロンズ	

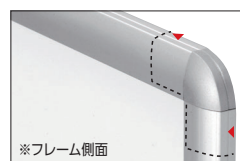

材質/スチール

鋼タッピングビスは補強の際、フレーム側面の溝に打ち込み使用します。

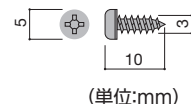

鋼タッピングビス 3×8

商品コード	単位
DSS230	1セット(100個入)

材質 / フレーム：アルミニウム押出品
樹脂コーナー：ABS樹脂成型品
J金具(小)：本体…アルミニウム押出型材・シルバー
Dリング…スチール(メッキ)
鋼タッピングビス：スチール(メッキ)
有効寸法 / L=1,820mm
フレーム表面処理 / シルバー(つや無)：B2アルマイト 腐食防止処理済
コーナーカラー / グレー

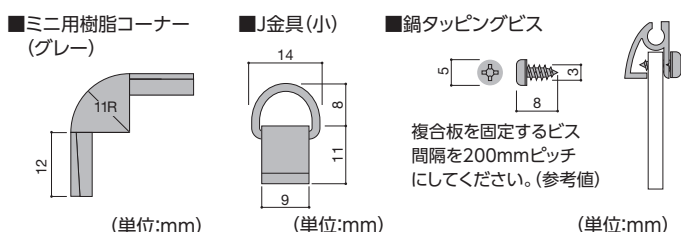
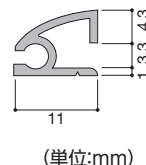
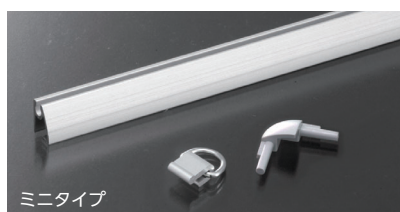

アルミ複合板用フレーム〈ミニタイプ〉

送料 D メーカー直送 納期 2~3日

商品コード	サイズ	色	単位
DS-2034	1,820mm	シルバー	1本

ミニタイプ部材

送料 D メーカー直送 納期 2~3日

商品コード	商品名	単位
DS-2035	ミニ用樹脂コーナー(グレー)	1個
DS-2318	J金具(小)	
DSS310	鋼タッピングビス3×6	1セット(100個入)

※商品の規格・仕様・価格は、予告なく変更する場合がございます。
※交通状況・在庫切れ等により納期の遅れが生じる場合がございますのでご了承ください。
※希望小売価格は全て税抜です。

マーキングフィルム

インクジェットメディア/ラミネート

サイン・POP下地材

枠

取付金物/テープ類

施工ツール

ハシゴ/脚立

保安用品・備品

ディスプレイツール

飾りビス

LED/照明

店舗用品・備品

ポスターフレーム/イゼール

屋内用サイン

屋外対応サイン

電飾サイン

室名札/表札/銘板

掲示板/案内板

建植サイン

製作代行

技術資料

25mmアルフレーム

送料 D	メーカー 直送	納期 2-3日
---------	------------	------------

25mmのフレームには、「溝なしタイプ」と棚や間仕切りを付ける為のアダプタを差し込む「溝ありタイプ」があります。様々な組み合わせが可能ですので汎用性が高く、多機能な空間利用ができます。

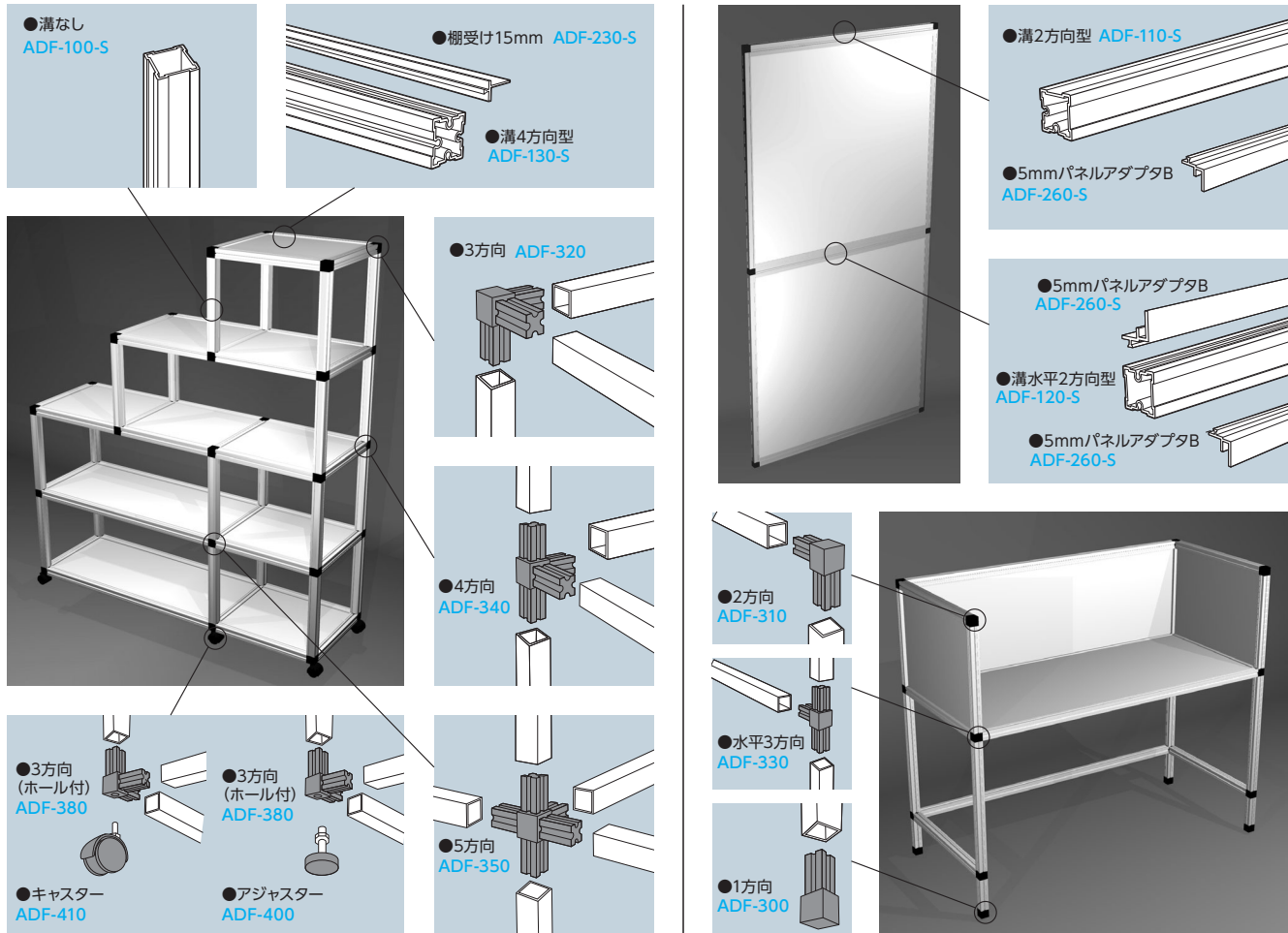

基本的には、「溝4方向型」ですべて製作できますが、アダプタ等何も取り付けられない面で、フラットなデザインがお好みの方は「溝なし」あるいは「2方向型」をご利用ください。

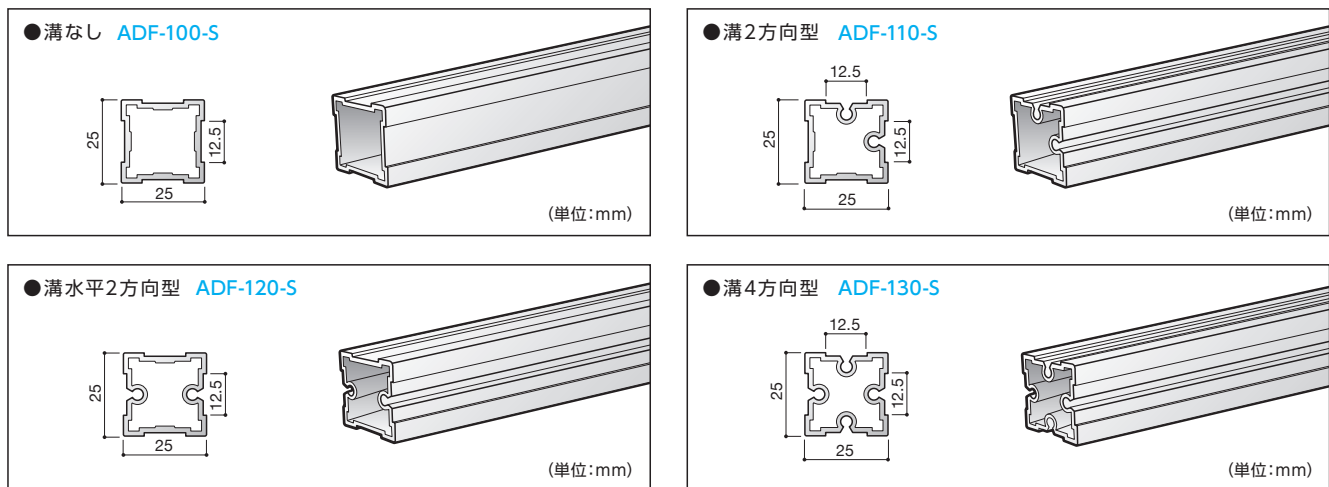
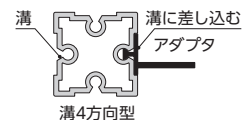

商品コード	タイプ	サイズ	材質	単位
ADF-100-S	溝なし	L=2,000mm	アルミ製 (アルマイト仕上げ)	1本
ADF-110-S	溝2方向型			
ADF-120-S	溝水平2方向型			
ADF-130-S	溝4方向型			

※商品の規格・仕様・価格は、予告なく変更する場合がございます。
 ※交通状況・在庫切れ等により納期の遅れが生じる場合がございますのでご了承ください。
 ※希望小売価格は全て税抜です。

アダプタ (25mmフレーム用)

※フレーム・アダプタについては、ご希望寸法のカット納品が可能です。(45°カットも可能です)詳しくはお問い合わせください。

送料 D

メーカー直送

納期 2-3日

アダプタだけでは、ご使用になれません。必ず溝付きのフレームと一緒にご使用ください。

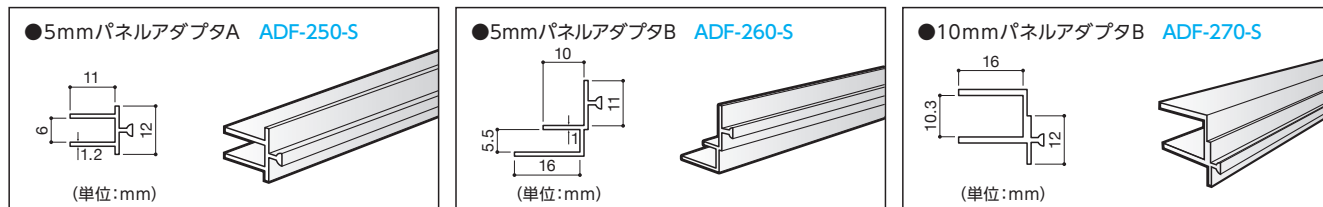
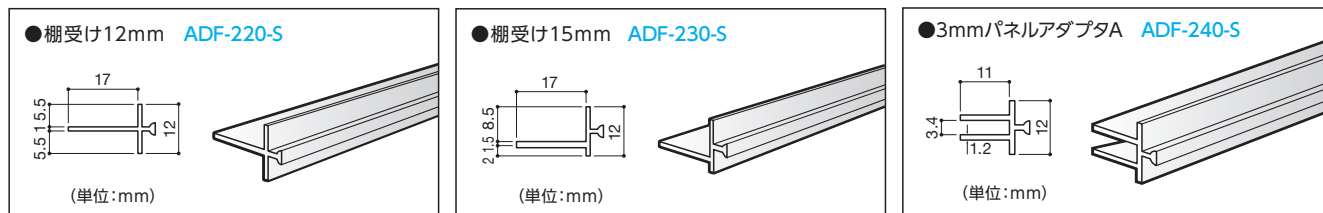

商品コード	タイプ	サイズ	材質	単位
ADF-220-S	棚受け12mm	L=2,000mm	アルミ製 (アルマイト仕上げクリア付)	1本
ADF-230-S	棚受け15mm			
ADF-240-S	3mmパネルアダプタA			
ADF-250-S	5mmパネルアダプタA			
ADF-260-S	5mmパネルアダプタB			
ADF-270-S	10mmパネルアダプタB			

ジョイント25 (25mmフレーム用)

■材質 / 66ナイロン樹脂

■カラー / ブラック

送料 D

メーカー直送

納期 2-3日

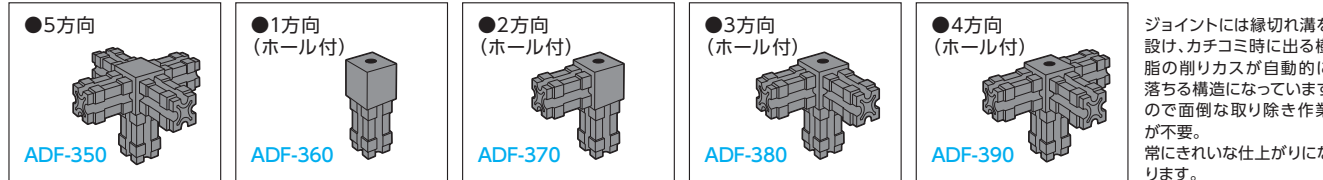
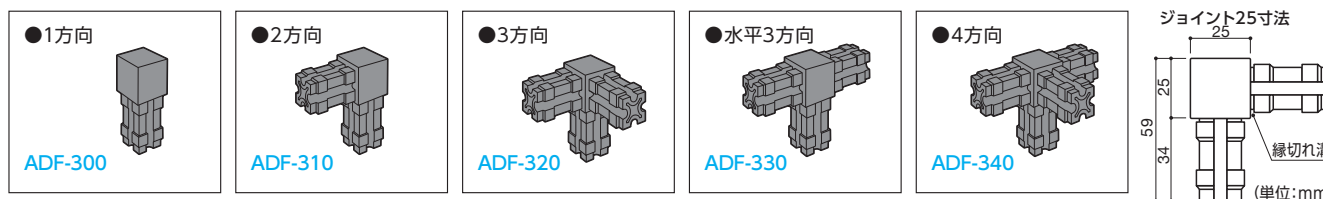

ジョイントには縁切れ溝を設け、カチコミ時に出る樹脂の削りカスが自動的に落ちる構造になっていますので面倒な取り除き作業が不要。常にきれいな仕上がりになります。

商品コード	タイプ	単位	商品コード	タイプ	単位
ADF-300	1方向	1個	ADF-350	5方向	1個
ADF-310	2方向		ADF-360	1方向(ホール付)	
ADF-320	3方向		ADF-370	2方向(ホール付)	
ADF-330	水平3方向		ADF-380	3方向(ホール付)	
ADF-340	4方向		ADF-390	4方向(ホール付)	

エンドアタッチメント (25mmフレーム用)

送料 D

メーカー直送

納期 2-3日

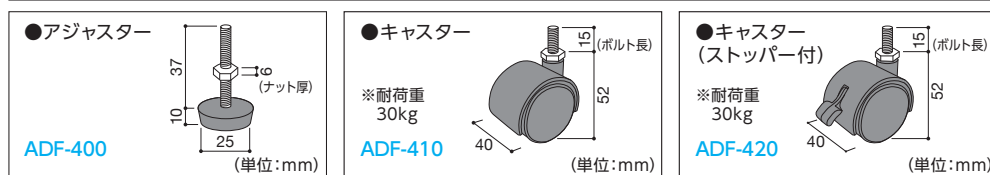

商品コード	タイプ	サイズ	単位
ADF-400	アジャスター	M8	1個
ADF-410	キャスター		
ADF-420	キャスター(ストッパー付)		

※ジョイント材の打込みについて
ジョイントはプラスチックハンマーを使用し、最後まできっちりと打ち込んでください。

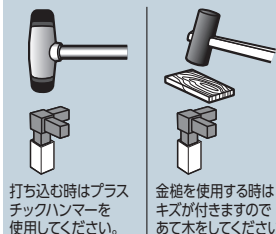

打ち込む時はプラスチックハンマーを使用してください。

金槌を使用する時はキズが付きますので、あて木をしてください。

※商品の規格・仕様・価格は、予告なく変更する場合がございます。
※交通状況・在庫切れ等により納期の遅れが生じる場合がございますのでご了承ください。
※希望小売価格は全て税抜です。

マーキングフィルム

インクジェットメディア/ラミネート

サインPOP
下地材

枠

取付金物/
テープ類

施工ツール

ハシゴ/脚立

保安用品・
備品ディスプレイ
ツール

飾りビス

LED/照明

店舗用品・
備品ポスター
フレーム/
イーゼル屋内用
サイン屋外対応
サイン

電飾サイン

室名札/
表札/銘板掲示板/
案内板

建種サイン

製作代行

技術資料

補強金物 (25mmフレーム用)

送料 D メーカー直送 納期 2-3日

ジョイント材を使用せずに補強金物のみで組み立てると組み替えが自由にできます。また、より強度を高めたい場合に活用ください。

<p>●L型 ADF-500</p> <p>(単位:mm)</p>	<p>●LW型 ADF-510</p> <p>(単位:mm)</p>	<p>●T型 ADF-520</p> <p>(単位:mm)</p>
<p>●TW型 ADF-530</p> <p>(単位:mm)</p>	<p>●十字型 ADF-540</p> <p>(単位:mm)</p>	<p>●TT型 ADF-550</p> <p>(単位:mm)</p>
<p>●LT型 ADF-560</p> <p>(単位:mm)</p>	<p>●内付L型 ADF-570</p> <p>(単位:mm)</p>	<p>●つなぎ型 ADF-580</p> <p>(単位:mm)</p>
<p>●プレス型 ADF-590</p> <p>(単位:mm)</p>	<p>●エンドキャップ ADF-600</p> <p>(単位:mm)</p>	<p>フレーム 補強金物</p> <p>※ドリルネジを使用する場合は、下穴を開ける必要があります。</p> <p>4×13 ドリルネジ</p>

商品コード	タイプ	色	材質	単位
ADF-500	L型	シルバー	アルミ製	1個
ADF-510	LW型			
ADF-520	T型			
ADF-530	TW型			
ADF-540	十字型			
ADF-550	TT型			
商品コード	タイプ	色	材質	単位
ADF-560	LT型	シルバー	アルミ製	1個
ADF-570	内付L型			
ADF-580	つなぎ型			
ADF-590	プレス型			
ADF-600	エンドキャップ			

フレーム・アダプタの使用法

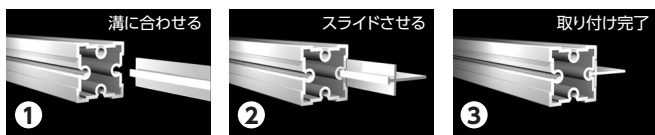

使用する棚受けにより、フラットにしたい場合や段差をつけたい場合など、のせる板厚を選ぶことができます。

●棚受け 12mm ADF-220-S		●棚受け 15mm ADF-230-S
------------------------	--	------------------------

●10mm パネルアダプタ B
ADF-270-S

フレームのツラに合わせて厚み10mmのパネルが設置できます。

【アダプタのコーナー処理について】

アダプタを使用する場合、コーナー部分を45°カットにすれば仕上げが非常にきれいです。おすすめいたします。

【アルミ材のカットについて】

アルミフレーム等のカットにはアルミ専用の切断機をご使用ください。また、金のごで切ることもできます。

45°カットせずに、四方にアダプタを入れるとコーナー部分が当たってしまいますので、その分を控えて長さを計算します。

16mmフレームのハネや25mmフレーム用アダプタのコーナーを45°にカットするには、ハンドプレスを使えばきれいに仕上がります。きちんと45°に角度を固定できれば、切断機や金のごでも可能です。作業時には、けがのないよう十分注意してください。

●5mm パネルアダプタ A
ADF-250-S

フレームのセンターに5mm厚のパネルを挟みこむことができます。

●5mm パネルアダプタ B
ADF-260-S

フレームのツラに合わせてパネルが設置できます。引き出し受けとしても利用できます。

※フレーム・アダプタについては、ご希望寸法のカット納品が可能です。詳しくはお問い合わせください。

※商品の規格・仕様・価格は、予告なく変更する場合がございます。
 ※交通状況・在庫切れ等により納期の遅れが生じる場合がございますのでご了承ください。
 ※希望小売価格は全て税抜です。

16mmアルフレーム

※フレームについては、ご希望寸法のカット納品が可能です。(ハネ部分の45°カットも可能です)詳しくはお問い合わせください。

送料 D メーカー直送 納期 2-3日

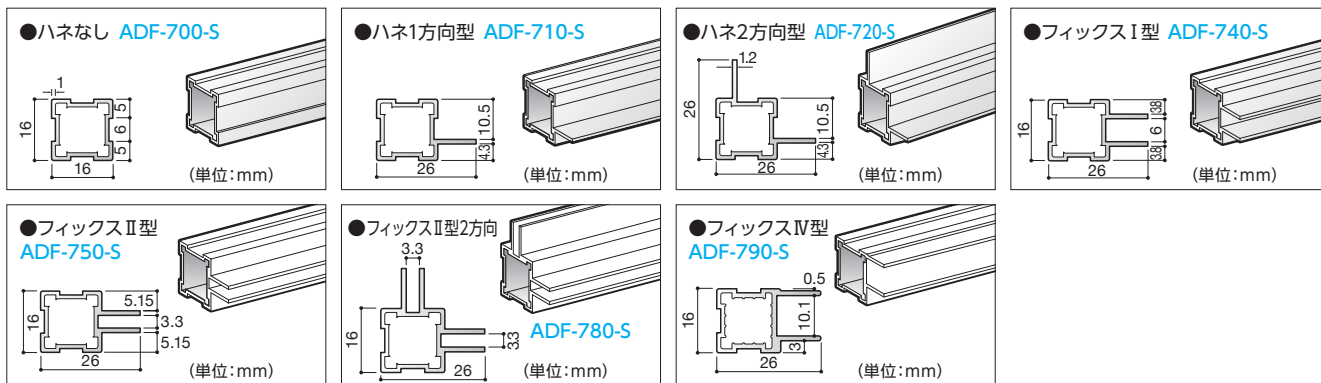

商品コード	タイプ	サイズ	材質	単位
ADF-700-S	ハネなし	L=2,000mm	アルミ製 (アルマイト仕上げクリア付)	1本
ADF-710-S	ハネ1方向型			
ADF-720-S	ハネ2方向型			
ADF-740-S	フィックスI型			
ADF-750-S	フィックスII型			
ADF-780-S	フィックスII型2方向			
ADF-790-S	フィックスIV型			

16mmアルフレーム〈使用箇所例〉

ハネ付フレームを使用する事で、棚や間仕切りを設ける事ができます。スリムでスタイリッシュなフォルムは比較的軽量物を乗せる場合に最適です。

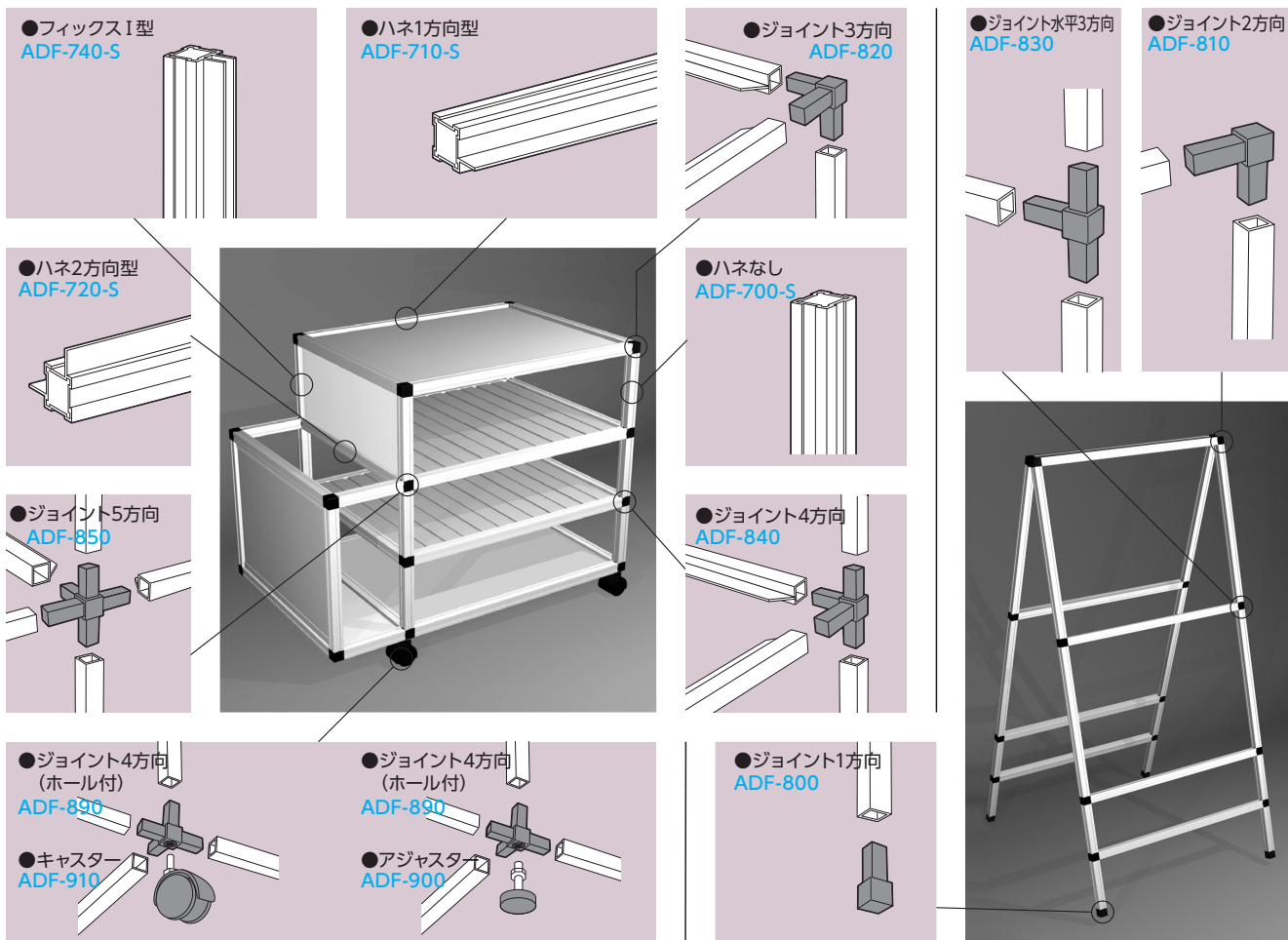

※商品の規格・仕様・価格は、予告なく変更する場合がございます。
 ※交通状況・在庫切れ等により納期の遅れが生じる場合がございますのでご了承ください。
 ※希望小売価格は全て税抜です。

マーキング
フィルム

インクジェット
メディア/
ラミネート

サインPOP
下地材

枠

取付金物/
テープ類

施工ツール

ハシゴ/脚立

保安用品・
備品

ディスプレイ
ツール

飾りビス

LED/照明

店舗用品・
備品

ポスター
フレーム/
イーゼル

屋内用
サイン

屋外対応
サイン

電飾サイン

室名札/
表札/銘板

掲示板/
案内板

建植サイン

製作代行

技術資料

ジョイント16 (16mmフレーム用)

■材質 / 66ナイロン樹脂

■カラー / ブラック

送料 D メーカー直送 納期 2-3日

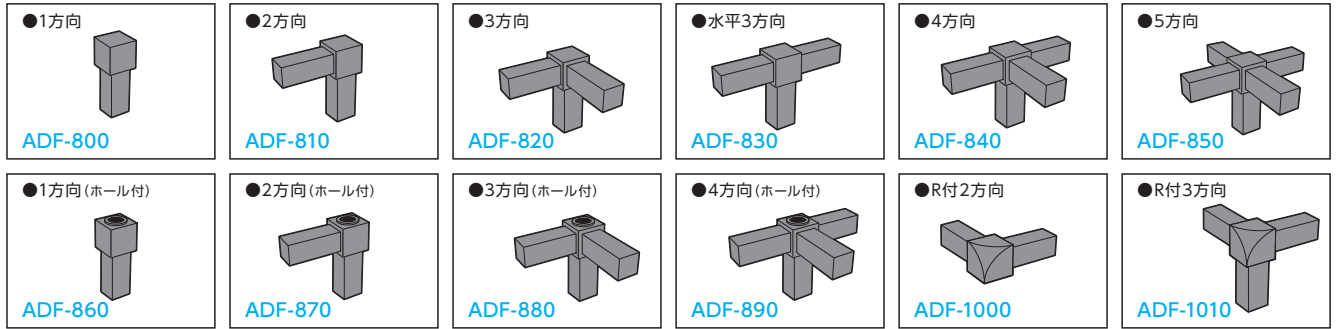

商品コード	タイプ	単位	商品コード	タイプ	単位
ADF-800	1方向	1個	ADF-860	1方向(ホール付)	1個
ADF-810	2方向		ADF-870	2方向(ホール付)	
ADF-820	3方向		ADF-880	3方向(ホール付)	
ADF-830	水平3方向		ADF-890	4方向(ホール付)	
ADF-840	4方向		ADF-1000	R付2方向	
ADF-850	5方向		ADF-1010	R付3方向	

ジョイント16寸法

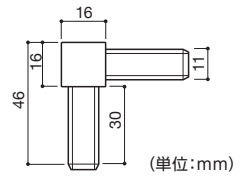

エンドアタッチメント (16mmフレーム用)

送料 D メーカー直送 納期 2-3日

商品コード	タイプ	サイズ	単位
ADF-900	アジャスター	M6	1個
ADF-910	キャスター		
ADF-920	キャスター(ストッパー付)		

※ジョイント材の打込みについて
ジョイントはプラスチックハンマーを使用し、最後までできっちりと打ち込んでください。

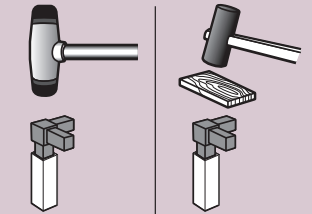

打ち込む時は
プラスチック
ハンマーを使用
してください。

金槌を使用する
時はキズが付き
ますので木を
してください。

フレームの使用方法 (パネルの取り付け方)

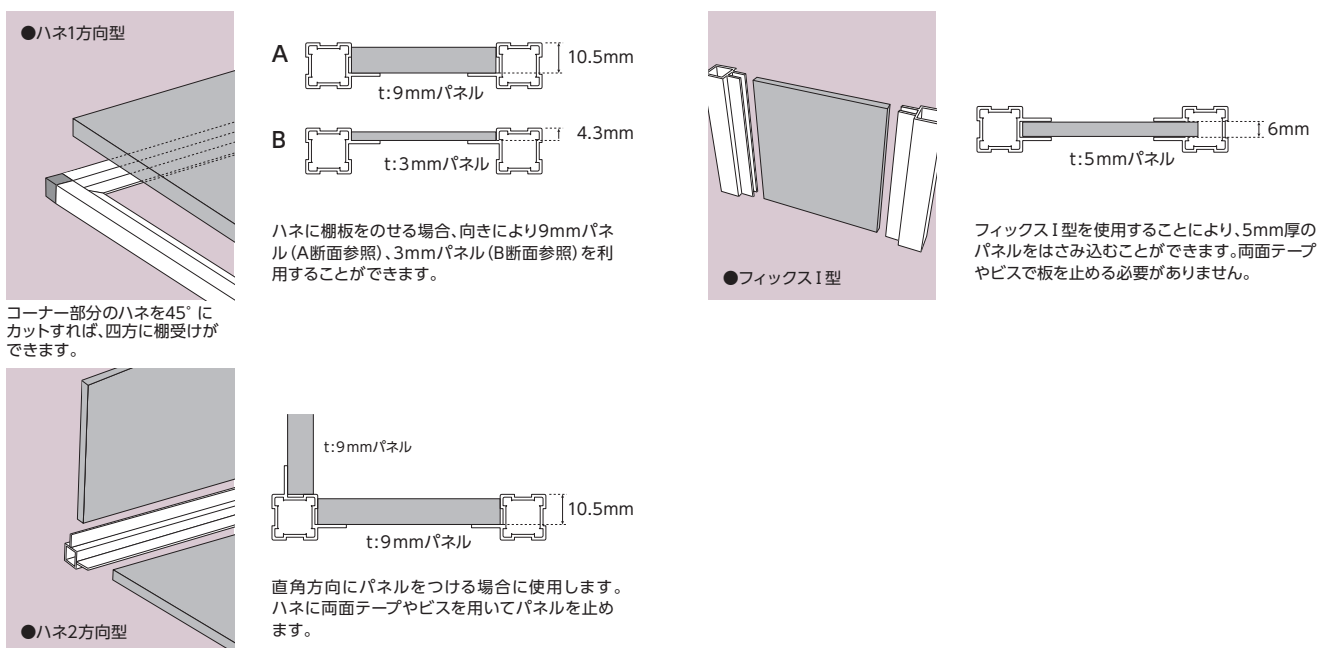

コーナー部分のハネを45°にカットすれば、四方に棚受けができます。

●ハネ2方向型

補強金物 (16mmフレーム用)

送料 D メーカー直送 納期 2-3日

ジョイント材を使用せずに補強金物のみで組み立てると組み替えが自由にできます。また、より強度を高めたい場合に活用ください。

商品コード	タイプ	色	材質	単位
ADF-2000	L型			
ADF-2010	LW型			
ADF-2020	T型			
ADF-2030	TW型			
ADF-2040	十字型			
ADF-2050	TT型			
ADF-2060	LT型			
ADF-2070	内付L型			
ADF-2080	つなぎ型			
ADF-2090	プレス型			
ADF-2100	LI型			
ADF-2110	TI型			
ADF-2120	LL型			
ADF-2130	エンドキャップ	ブラック	ポリエチレン	1個

マーキング
フィルムインクジェット
メディア/
ラミネートサインPOP
下地材

枠

取付金物/
テープ類

施工ツール

ハシゴ/脚立

保安用品・
備品ディスプレイ
ツール

飾りビス

LED/照明

店舗用品・
備品ポスター
フレーム/
イーゼル屋内用
サイン屋外対応
サイン

電飾サイン

室名札/
表札/銘板掲示板/
案内板

建種サイン

製作代行

技術資料

※商品の規格・仕様・価格は、予告なく変更する場合がございます。
 ※交通状況・在庫切れ等により納期の遅れが生じる場合がございますのでご了承ください。
 ※希望小売価格は全て税抜です。

HELLO13

看板枠

送料 D	メーカー 直送	納期 2-3日
---------	------------	------------

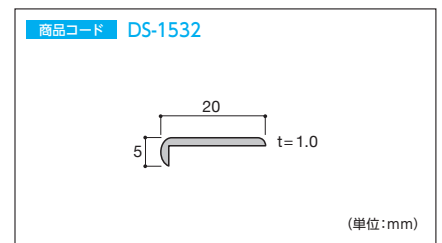
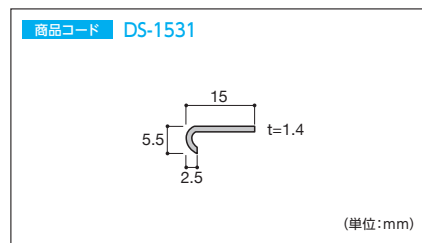
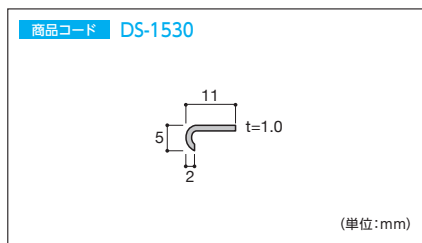
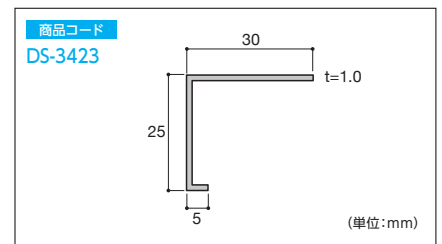
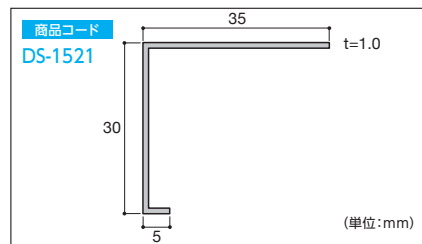
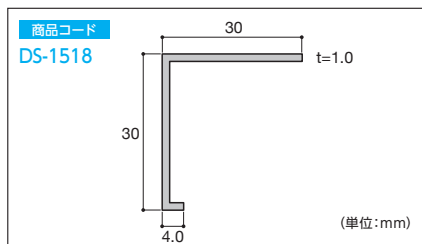
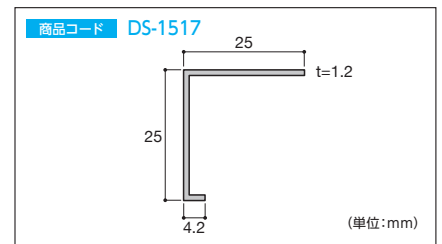
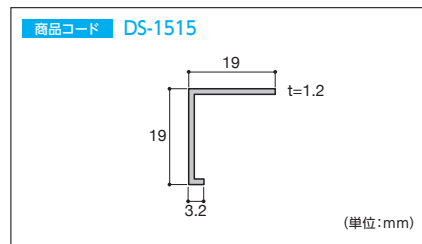
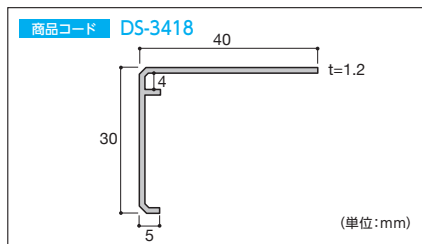
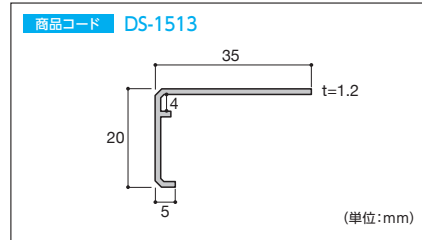
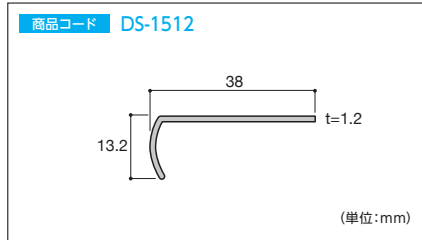
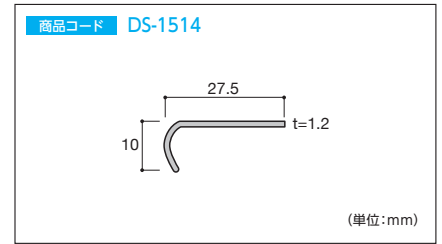
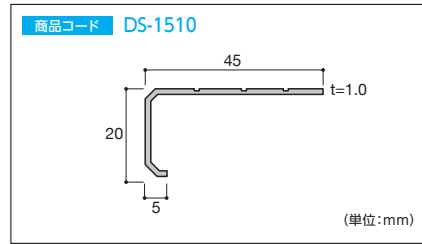
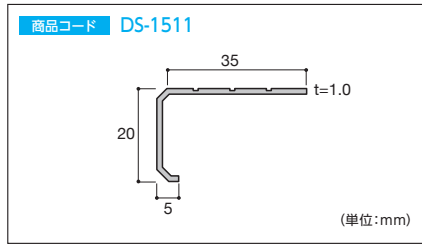

商品コード	タイプ	材質	色	長さ	単位
DS-1511	ボーダー30角×12尺	アルミ	シルバー	3,640mm	1本
DS-1510	ボーダー40角×12尺				
DS-1514	看板枠35463×12尺				
DS-1512	看板枠24750×12尺	樹脂	グレー	—	1個
DS-1513	看板枠39609×12尺				
DS-1522	39609用プラコーナー	アルミ	シルバー	3,640mm	1本
DS-3418	看板枠39608×12尺				
DS-1515	看板枠3117(19ミリ用)×12尺				
DS-1517	看板枠3116(25ミリ用)×12尺				
DS-1518	看板枠3103(30ミリ用)×12尺				
DS-1521	看板枠15755×12尺				
DS-3423	看板枠15562×12尺	へ型ジョイナー-T2109×12尺	—	—	—
DS-1530	へ型ジョイナー-T2109×12尺				
DS-1531	へ型ジョイナー-T1311×12尺				
DS-1532	へ型ジョイナー-T2152×12尺	—	—	—	—

※商品の規格・仕様・価格は、予告なく変更する場合がございます。
 ※交通状況・在庫切れ等により納期の遅れが生じる場合がございますのでご了承ください。
 ※希望小売価格は全て税抜です。

薄物アルミアングル

送料 D メーカー直送 納期 2-3日

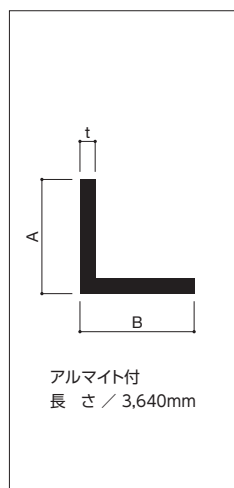

商品コード	サイズ(t×A×Bmm)	色	単位	商品コード	サイズ(t×A×Bmm)	色	単位	
DS-1000	0.8× 9× 9	シルバー	1本	DS-1047	0.8× 9× 9	ホワイト (つや有)	1本	
DS-1001	0.8×12×12		1本	DS-1048	0.8×12×12		1本	
DS-1002	0.8×15×15		1本	DS-1049	0.8×15×15		1本	
DS-1003	0.8×19×19		1本	DS-1050	0.8×19×19		1本	
DS-1004	0.8×25×25		1本	DS-1051	0.8×25×25		1本	
DS-1005	0.8×30×30		1本	DS-1052	0.8×30×30		1本	
DS-1016	1.2×19×19		1本	DS-1053	0.8×20×30		1本	
DS-1011	1.2×30×30		1本	DS-1054	0.8×20×40		1本	
DS-1006	1.5×30×30		1本	DS-1028	0.8× 9× 9		ブラック (つや無)	1本
DS-1009	0.9×38×38		1本	DS-1029	0.8×12×12			1本
DS-1008	1.2×38×38	1本	DS-1030	0.8×15×15	1本			
DS-1007	1.5×38×38	1本	DS-1031	0.8×19×19	1本			
			DS-1032	0.8×25×25	1本			
			DS-1033	0.8×30×30	1本			

等辺アルミアングル

送料 D メーカー直送 納期 2-3日

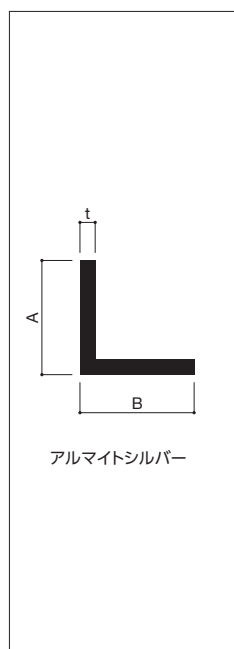

商品コード	サイズ(t×A×Bmm)	長さ (mm)	単位	商品コード	サイズ(t×A×Bmm)	長さ (mm)	単位
DS-1100	1.2×10×10	4,000	1本	DS-1113	2.0×30×30	4,000	1本
DS-1101	1.5×10×10	4,000	1本	DS-1136	3.0×30×30	4,000	1本
DS-1102	2.0×10×10	4,000	1本	DS-1115	4.0×30×30	4,000	1本
DS-1103	1.2×12×12	4,000	1本	DS-1038	5.0×30×30	4,000	1本
DS-1035	1.2×13×13	4,000	1本	DS-1116	2.0×35×35	4,000	1本
DS-1104	1.5×15×15	4,000	1本	DS-1039	3.0×35×35	4,000	1本
DS-1105	2.0×15×15	4,000	1本	DS-1117	2.0×40×40	4,000	1本
DS-1106	3.0×15×15	4,000	1本	DS-1145	3.0×40×40	4,000	1本
DS-1012	1.5×19×19	4,000	1本	DS-1119	4.0×40×40	4,000	1本
DS-1107	1.5×20×20	4,000	1本	DS-1120	5.0×40×40	4,000	1本
DS-1108	2.0×20×20	4,000	1本	DS-1121	6.0×40×40	4,000	1本
DS-1109	3.0×20×20	4,000	1本	DS-1040	1.5×45×45	4,000	1本
DS-1010	1.2×25×25	4,000	1本	DS-1122	1.3×50×50	4,000	1本
DS-1110	1.5×25×25	4,000	1本	DS-1123	1.5×50×50	4,000	1本
DS-1111	2.0×25×25	4,000	1本	DS-1124	2.0×50×50	4,000	1本
DS-1036	2.5×25×25	4,000	1本	DS-1125	3.0×50×50	4,000	1本
DS-1112	3.0×25×25	4,000	1本	DS-1126	4.0×50×50	4,000	1本
DS-1037	4.0×25×25	4,000	1本	DS-1127	5.0×50×50	4,000	1本
DS-1134	1.5×30×30	4,000	1本	DS-1128	6.0×50×50	4,000	1本

不等辺アルミアングル

送料 D メーカー直送 納期 2-3日

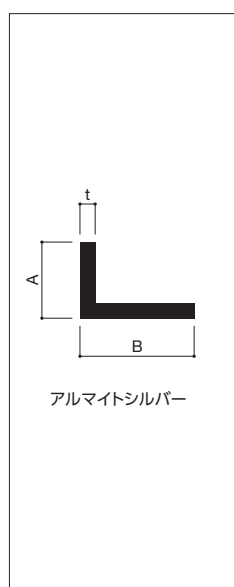

商品コード	サイズ(t×A×Bmm)	長さ (mm)	単位	商品コード	サイズ(t×A×Bmm)	長さ (mm)	単位
DS-1086	1.2× 6×15	4,000	1本	DS-1076	3.0×15×30	4,000	1本
DS-1062	1.5× 9×20	4,000	1本	DS-1093	2.0×15×35	4,000	1本
DS-1063	1.5× 9×25	4,000	1本	DS-1094	2.0×15×40	4,000	1本
DS-1064	1.5× 9×30	4,000	1本	DS-1095	1.5×15×45	4,000	1本
DS-1065	1.5×10×20	4,000	1本	DS-1077	1.5×19×63.5	4,000	1本
DS-1066	1.5×10×25	4,000	1本	DS-1096	2.0×20×25	4,000	1本
DS-1067	1.5×10×30	4,000	1本	DS-1078	2.0×20×30	4,000	1本
DS-1068	1.5×10×40	4,000	1本	DS-1079	3.0×20×30	4,000	1本
DS-1069	2.0×10×15	4,000	1本	DS-1080	2.0×20×40	4,000	1本
DS-1070	2.0×10×50	4,000	1本	DS-1081	3.0×20×40	4,000	1本
DS-1014	2.0×12×20	4,000	1本	DS-1082	2.0×20×50	4,000	1本
DS-1015	2.0×13×20	4,000	1本	DS-1097	3.0×20×50	4,000	1本
DS-1072	2.0×15×20	4,000	1本	DS-1098	3.0×25×30	4,000	1本
DS-1013	1.5×15×25	4,000	1本	DS-1099	2.0×25×50	4,000	1本
DS-1073	2.0×15×25	4,000	1本	DS-1083	3.0×25×50	4,000	1本
DS-1074	1.5×15×30	4,000	1本	DS-1084	1.5×25.4×76.2	4,000	1本
DS-1075	2.0×15×30	4,000	1本	DS-1130	3.0×40×80	4,000	1本

マーキング
フィルムインクジェット
メディア/
ラミネートサイン・POP
下地材

枠

取付金物/
テープ類

施工ツール

ハシゴ/脚立

保安用品・
備品ディスプレイ
ツール

飾りビス

LED/照明

店舗用品・
備品ポスター
フレーム/
イーゼル屋内用
サイン屋外対応
サイン

電飾サイン

室名札/
表札/銘板掲示板/
案内板

建種サイン

製作代行

技術資料

※商品の規格・仕様・価格は、予告なく変更する場合がございます。
 ※交通状況・在庫切れ等により納期の遅れが生じる場合がございますのでご了承ください。
 ※希望小売価格は全て税抜です。

HELLO13

アルミフラットバー

送料 D メーカー直送 納期 2-3日

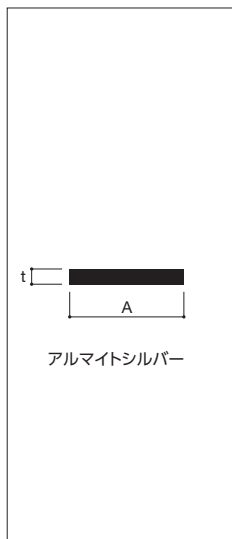

商品コード	サイズ (t×Amm)	長さ (mm)	単位
DS-1700	6× 9	4,000	1本
DS-1701	2×10	4,000	1本
DS-1702	3×10	4,000	1本
DS-1703	4×10	4,000	1本
DS-1704	5×10	4,000	1本
DS-1705	6×10	4,000	1本
DS-1706	3×12	4,000	1本
DS-1707	4×12	4,000	1本
DS-1708	5×12	4,000	1本
DS-1709	6×12	4,000	1本
DS-1711	2×15	4,000	1本
DS-1712	3×15	4,000	1本
DS-1713	4×15	4,000	1本
DS-1714	5×15	4,000	1本
DS-1715	6×15	4,000	1本

商品コード	サイズ (t×Amm)	長さ (mm)	単位
DS-1716	2×20	4,000	1本
DS-1717	3×20	4,000	1本
DS-1718	4×20	4,000	1本
DS-1719	5×20	4,000	1本
DS-1720	6×20	4,000	1本
DS-1721	2×25	4,000	1本
DS-1722	3×25	4,000	1本
DS-1723	4×25	4,000	1本
DS-1724	5×25	4,000	1本
DS-1725	6×25	4,000	1本
DS-1726	2×30	4,000	1本
DS-1727	3×30	4,000	1本
DS-1728	4×30	4,000	1本
DS-1729	5×30	4,000	1本
DS-1730	6×30	4,000	1本

アルミチャンネル

送料 D メーカー直送 納期 2-3日

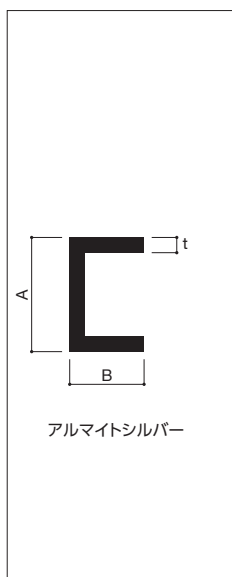

商品コード	サイズ (t×A×Bmm)	長さ (mm)	単位
DS-1300	1.0× 5.5× 8	4,000	1本
DS-1301	1.0× 6.5× 9	4,000	1本
DS-1302	1.0× 7.5×10	4,000	1本
DS-1289	1.0× 7.5×15	4,000	1本
DS-1303	1.0× 7.5×25	4,000	1本
DS-1304	1.5× 8.5×20	3,640	1本
DS-1305	1.0× 8.0×10	3,640	1本
DS-1306	1.0× 8.5×10	4,000	1本
DS-1307	1.6×10 ×10	4,000	1本
DS-1308	1.5×10 ×10	4,000	1本
DS-1290	1.2×10 ×15	4,000	1本
DS-1291	1.0×10 ×10	4,000	1本
DS-1310	1.0×10 ×15	3,640	1本
DS-1311	2.0×12 ×12	4,000	1本
DS-1292	1.0×11 × 5	4,000	1本

商品コード	サイズ (t×A×Bmm)	長さ (mm)	単位
DS-1338	1.0×12×10	4,000	1本
DS-1313	2.0×14×10	4,000	1本
DS-1314	2.0×15×15	4,000	1本
DS-1293	1.0×14×10	4,000	1本
DS-1315	1.0×14×11	3,640	1本
DS-1294	1.5×15×24	4,000	1本
DS-1316	2.0×18×10	4,000	1本
DS-1295	1.0×18×12	4,000	1本
DS-1296	2.0×20×12	4,000	1本
DS-1318	2.0×20×20	4,000	1本
DS-1319	2.0×22×12	4,000	1本
DS-1297	1.0×22×13	4,000	1本
DS-1298	1.5×24×10	4,000	1本
DS-1321	2.0×25×15	4,000	1本
DS-1322	2.0×25×25	4,000	1本
DS-1337	1.5×25×15	4,000	1本

アルミ等边角パイプ

送料 D メーカー直送 納期 2-3日

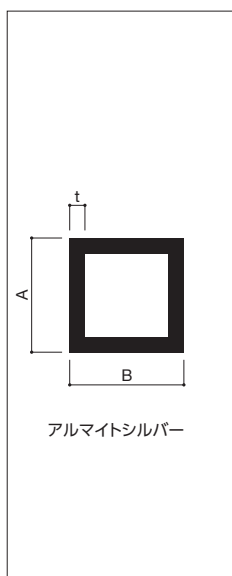

商品コード	サイズ (t×A×Bmm)	長さ (mm)	単位
DS-1429	1.5×20×20	4,000	1本
DS-1430	2.0×20×20	4,000	1本
DS-1431	1.5×25×25	4,000	1本
DS-1432	2.0×25×25	4,000	1本
DS-1408	1.5×30×30	4,000	1本
DS-1409	2.0×30×30	4,000	1本
DS-1411	2.0×35×35	4,000	1本
DS-1412	2.0×40×40	4,000	1本
DS-1415	2.0×50×50	4,000	1本
DS-1543	3.0×50×50	4,000	1本
DS-1544	2.0×60×60	4,000	1本
DS-1545	2.0×70×70	4,000	1本
DS-1546	2.5×70×70	4,000	1本
DS-1547	2.0×75×75	4,000	1本
DS-1548	2.5×75×75	4,000	1本
DS-1549	2.5×80×80	4,000	1本

※ 商品の規格・仕様・価格は、予告なく変更する事がございます。
 ※ 交通状況・在庫切れ等により納期が遅れる事がございますのでご了承ください。
 ※ 希望小売価格は全て税抜です。

アルミ不等辺角パイプ

送料 D メーカー直送 納期 2~3日

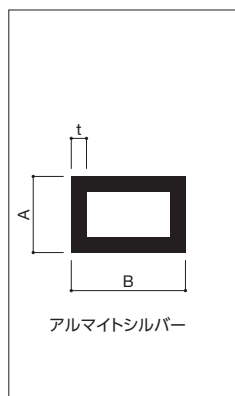

商品コード	サイズ (t×A×Bmm)	長さ (mm)	単位
DS-2412	1.2×10×15	4,000	1本
DS-2413	1.5×10×30	4,000	1本
DS-2414	1.5×15×20	4,000	1本
DS-2415	1.5×15×25	4,000	1本
DS-2416	1.5×15×30	4,000	1本
DS-2506	2.0×20×25	4,000	1本
DS-2417	2.0×20×30	4,000	1本
DS-2418	2.0×20×40	4,000	1本
DS-2419	2.0×25×40	4,000	1本

商品コード	サイズ (t×A×Bmm)	長さ (mm)	単位
DS-2420	2.0×25×50	4,000	1本
DS-2422	2.0×30×40	4,000	1本
DS-2423	2.0×30×50	4,000	1本
DS-2424	2.0×30×60	4,000	1本
DS-2425	2.0×30×70	4,000	1本
DS-2427	2.0×40×60	4,000	1本
DS-2509	2.0×40×80	4,000	1本
DS-2510	2.0×50×70	4,000	1本
DS-2511	2.5×50×100	4,000	1本

アルミ丸パイプ

送料 D メーカー直送 納期 2~3日

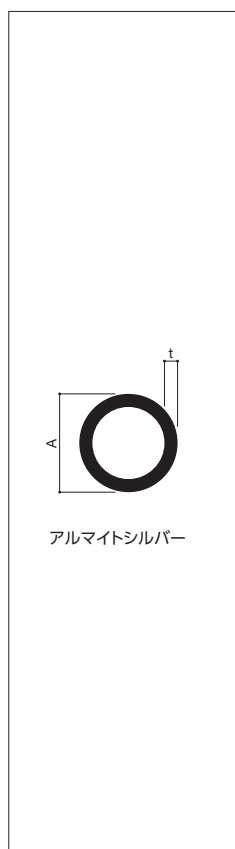

商品コード	サイズ (t×Amm)	長さ (mm)	単位
DS-2110	1.0× 5	4,000	1本
DS-2111	1.0× 6	4,000	1本
DS-2112	1.0× 7	4,000	1本
DS-2113	1.0× 8	4,000	1本
DS-2114	1.0× 9	4,000	1本
DS-2311	1.0×10	4,000	1本
DS-2117	1.5×10	4,000	1本
DS-2118	2.0×10	4,000	1本
DS-2120	1.0×12	4,000	1本
DS-2121	1.5×12	4,000	1本
DS-2122	2.0×12	4,000	1本
DS-2124	1.0×13	4,000	1本
DS-2125	1.5×13	4,000	1本
DS-2126	2.0×13	4,000	1本
DS-2127	1.0×14	4,000	1本
DS-2128	1.5×14	4,000	1本
DS-2129	2.0×14	4,000	1本
DS-2130	1.0×15	4,000	1本
DS-2131	1.5×15	4,000	1本
DS-2132	2.0×15	4,000	1本
DS-2133	1.0×16	4,000	1本
DS-2134	1.5×16	4,000	1本
DS-2135	2.0×16	4,000	1本
DS-2136	1.0×18	4,000	1本
DS-2137	1.5×18	4,000	1本
DS-2138	2.0×18	4,000	1本

商品コード	サイズ (t×Amm)	長さ (mm)	単位
DS-2139	1.0×19	4,000	1本
DS-2140	1.5×19	4,000	1本
DS-2141	2.0×19	4,000	1本
DS-2151	1.0×25	4,000	1本
DS-2152	1.5×25	4,000	1本
DS-2153	2.0×25	4,000	1本
DS-2154	2.5×25	4,000	1本
DS-2155	3.0×25	4,000	1本
DS-2166	1.0×32	4,000	1本
DS-2167	1.5×32	4,000	1本
DS-2168	2.0×32	4,000	1本
DS-2169	3.0×32	4,000	1本
DS-2176	1.0×38	4,000	1本
DS-2177	1.5×38	4,000	1本
DS-2178	2.0×38	4,000	1本
DS-2179	3.0×38	4,000	1本
DS-2187	1.0×45	4,000	1本
DS-2188	1.5×45	4,000	1本
DS-2189	2.0×45	4,000	1本
DS-2190	3.0×45	4,000	1本
DS-2191	5.0×45	4,000	1本
DS-2192	1.0×50	4,000	1本
DS-2193	1.5×50	4,000	1本
DS-2194	2.0×50	4,000	1本
DS-2195	2.5×50	4,000	1本
DS-2196	3.0×50	4,000	1本
DS-2197	4.0×50	4,000	1本

塩ビアングル

送料 D メーカー直送 納期 2~3日

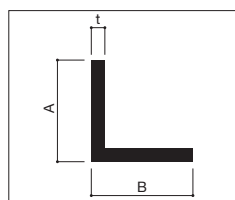

商品コード	サイズ (t×A×Bmm)	長さ (mm)	単位
HK-1010	1.0×10×10	1,820	10本
HK-1030	1.0×15×15	1,820	10本
HK-1050	1.2×20×20	1,820	5本
HK-1070	1.5×30×30	1,820	5本

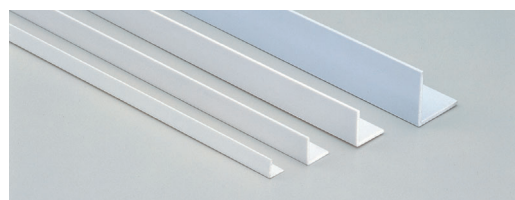

塩ビ丸パイプ(白)

送料 D メーカー直送 納期 2~3日

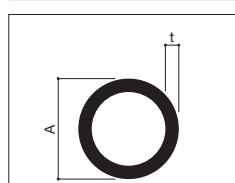

商品コード	サイズ (t×Amm)	長さ (mm)	単位
DS-2080	1.0×10	2,500	1本
DS-2081	1.0×12	2,500	1本
DS-2082	1.0×20	2,500	1本
DS-2083	1.5×30	2,500	1本
DS-2084	1.5×40	2,500	1本



※商品の規格・仕様・価格は、予告なく変更する場合がございます。
 ※交通状況・在庫切れ等により納期の遅れが生じる場合がございますのでご了承ください。
 ※希望小売価格は全て税抜です。

マーキング
フィルムインクジェット
メディア/
ラミネートサイン・POP
下地材

枠

取付金物/
テープ類

施工ツール

ハシゴ/脚立

保安用品・
備品ディスプレイ
ツール

飾りビス

LED/照明

店舗用品・
備品ポスター
フレーム/
イーゼル屋内用
サイン屋外対応
サイン

電飾サイン

室名札/
表札/銘板掲示板/
案内板

建植サイン

製作代行

技術資料

アルミコ型ジョイナー

送料 D メーカー直送 納期 2~3日

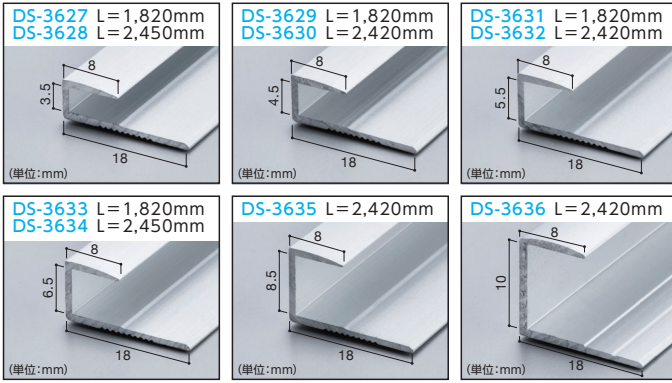

商品コード	長さ	単位
DS-3627	1,820mm	1本
DS-3628	2,450mm	
DS-3629	1,820mm	
DS-3630	2,420mm	
DS-3631	1,820mm	
DS-3632	2,420mm	
DS-3633	1,820mm	
DS-3634	2,450mm	
DS-3635	2,420mm	
DS-3636	2,420mm	

マーキングフィルム

インクジェットメディア / ラミネート

アルミ片長チャンネル

送料 D メーカー直送 納期 2~3日

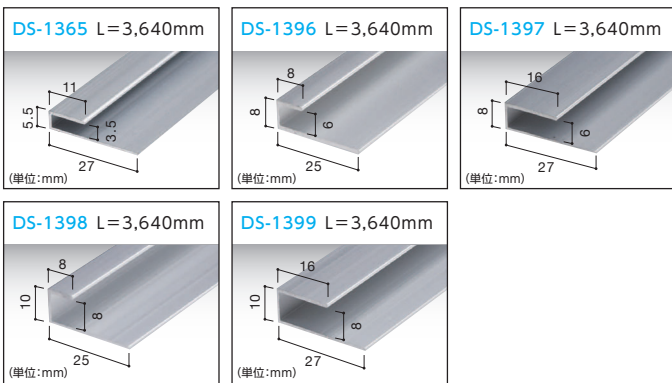

商品コード	長さ	単位
DS-1365	3,640mm	1本
DS-1396		
DS-1397		
DS-1398		
DS-1399		

※DS-1365以外は、両端40mmずつアルマイト時のつかみしろが付いています。

サインPOP 下地材

枠

取付金物 / テープ類

施工ツール

ハシゴ/脚立

保安用品・備品

ディスプレイツール

飾りビス

LED/照明

店舗用品・備品

ポスターフレーム / イーゼル

屋内用サイン

屋外対応サイン

電飾サイン

室名札/表札 / 銘板

掲示板 / 案内板

建槽サイン

製作代行

技術資料

角パイプ用内キャップ

送料 D メーカー直送 納期 2~3日

商品コード	適用角パイプ	色	単位
DS-1464	15×15×1.6用	ホワイト	1個
DS-1465	19×19×1.6用		
DS-1466	20×20×1.6用		
DS-1467	25×25×1.6用		
DS-1468	30×30×1.6用		
DS-1469	35×35×1.6用		
DS-1470	40×40×1.6用		
DS-1471	50×50×1.6用		
DS-1472	60×60×2.3用		
DS-1473	75×75×2.3用		
DS-1474	100×100×2.3用		
DS-1475	125×125×2.3用		
DS-1476	20×40×1.6用		
DS-1477	50×100×2.0用		

丸パイプ用内キャップ

送料 D メーカー直送 納期 2~3日

商品コード	適用丸パイプ	色	単位
DS-1663	15.9φ×1.6用	ホワイト	1本
DS-1664	22.2φ×1.6用		
DS-1665	25.4φ×1.6用		
DS-1666	28.6φ×1.6用		
DS-1667	31.8φ×1.6用		
DS-1668	38.1φ×2.3用		
DS-1669	42.7φ×2.3用		
DS-1670	48.6φ×2.3用		
DS-1671	50.8φ×2.3用		
DS-1672	60.5φ×2.3用		
DS-1673	76.3φ×3.2用		
DS-1674	89.1φ×3.2用		
DS-1675	101.6φ×3.2用		
DS-1676	114.3φ×4.5用		

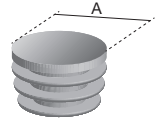
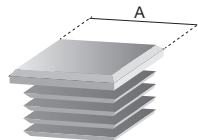
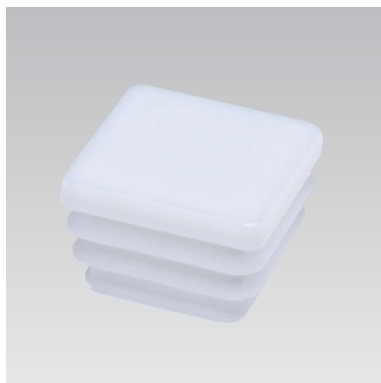

繰り返し使える「エコ」な看板

一般的な捨て看板は完成品(設置サイズ)での出荷のため、出荷コストが高くなり何とかしたい! そんな「困った」を解決した、組み立て式捨て看板用フレームです。メディアの交換も可能になり、何度も使用が可能になりました。

<仕様>

- 材質 / スチール、アルミ
- パイプ径 / φ13
- 重量 / 約600g
- 付属品 / 針金(アルミ)1.5m 1本

特徴1 繰り返し使える!

メディアの張替えが可能なので、イベントごとに買い換える必要はありません。ハトメを引っ掛けるだけで張替えも楽々です。(推奨ハトメサイズ/内径φ12)

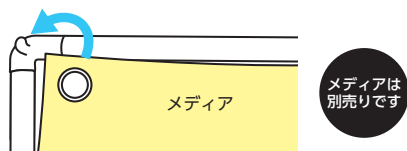

特徴2 誰でも楽々! 簡単組み立て

全てのパーツを接続するだけなので特別な工具不要で組み立て、解体が楽々行えます。

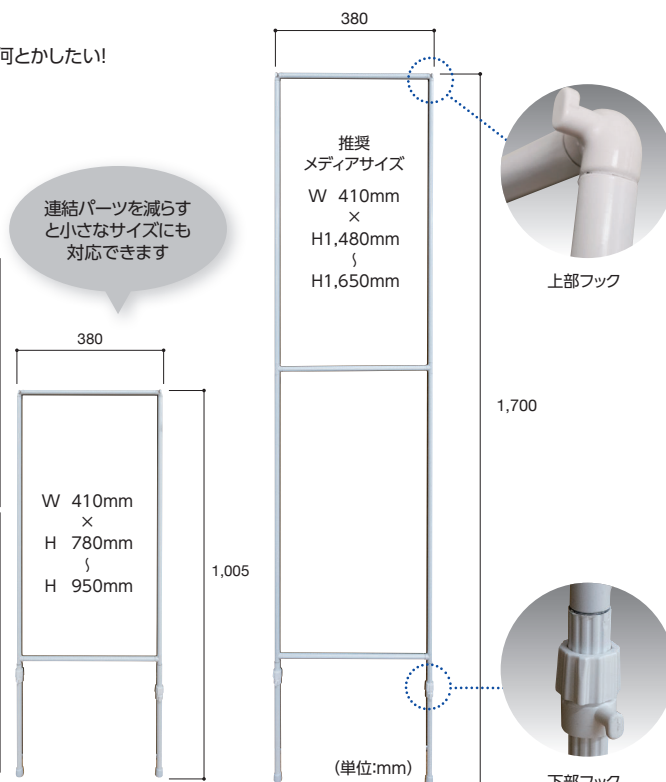
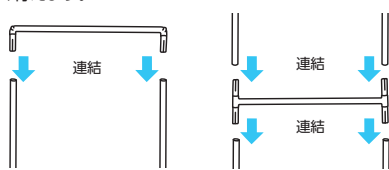

△ ご注意 設置場所によっては条例で禁止されている場合があります。事前に各都道府県の屋外広告物担当係に相談し、正しくご使用ください。

捨て看板用フレーム

送料 D メーカー直送 納期 2-3日

商品コード	サイズ	単位
N26866	W380×H1,700mm(最大) W380×H1,005mm(最小)	1台



- 付属のスプリングを使うことで、取付けや取替えが容易です。
- 柱と柱の間に幕が張れるので、内容の異なる告知幕が1台のフレーム内で可能。
- 山がけにも幕が張れるので、両面告知が可能。
- 付属品 / スプリング10個

△ ご注意 大型スクリーンフレーム45型は、斜めがけ専用です。

大型スクリーンフレーム 45型

送料 D メーカー直送 納期 2-3日

商品コード	枠寸法(外寸)	幕寸法	単位
JN-10	W4,000×H900×D900mm	W3,800×H800mm(ハト×10ヶ所)	1台



- 付属のスプリングを使うことで、取付けや取替えが容易です。
- 斜めがけや山伏に幕を張ることで、両面告知が可能。
- 付属品 / スプリング4個
- 幕寸法 / W740×H1,780mm (ハト×4ヶ所)

スクリーンフレーム 900型

送料 D メーカー直送 納期 2-3日

商品コード	枠寸法(外寸)	単位
JN-20	W965×H1,940×D1,000mm	1台

- 色 / アイボリー

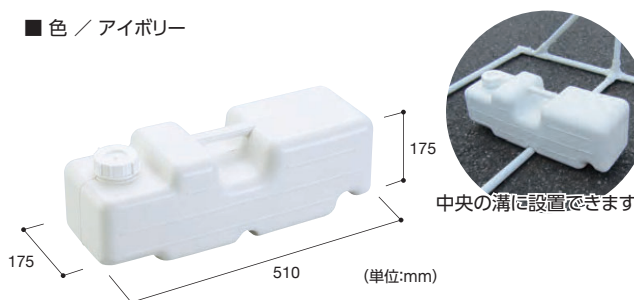

サインブロック

送料 D メーカー直送 納期 2-3日

商品コード	重量	単位
JN-30	約0.85kg(満水時約11kg)	1台

* 商品の規格・仕様・価格は、予告なく変更する場合がございます。
* 交通状況・在庫切れ等により納期の遅れが生じる場合がございますのでご了承ください。
* 希望小売価格は全て税抜です。

マーキングフィルム

インクジェットメディア/ラミネート

サインPOP 下地材

枠

取付金物/テープ類

施工ツール

ハシゴ/脚立

保安用品・備品

ディスプレイツール

飾りビス

LED/照明

店舗用品・備品

ポスターフレーム/イーゼル

屋内用サイン

屋外対応サイン

電飾サイン

室名札/表札/銘板

掲示板/案内板

建種サイン

製作代行

技術資料

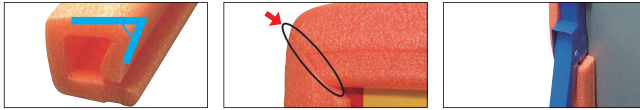
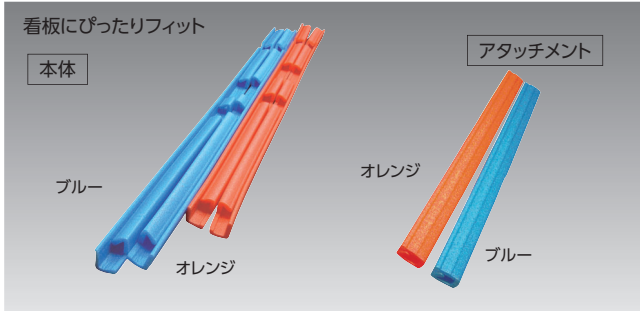

フィット感の秘密は角度にあります。角部は切り込み処理が施されているので、看板の角もこんなにきれいに施工できます。ジョイント部も看板を開閉できるように切り取り処理されています。



立看板として使用する時に、脚を閉じた状態のままでもキレイに装着できることも、今までにない特長です。

足を2本合わせて施工します。

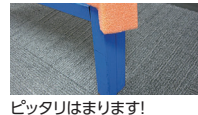

ピッタリはまります！

特長

- 看板の枠を養生します。
- クッション材の弾力が、衝突時の衝撃を緩和します。
- 看板にしっかりフィットし、装着は簡単でしかも外れにくくなっています。
- ダイオキシン発生の原因となる塩素を含みません。
- 幅広看板用のアタッチメントもご用意できます。

幅の広い看板にはアタッチメントをご使用ください。



本体の装着だけなら中央部分が養生できません。アタッチメントを装着すればピッタリ養生できます。

送料 C 納期 2-3日

ピットし看看

商品コード	商品名	カラー	有効幅	長さ	単位
MF-111	ピットし看看	オレンジ	10~40mm	1,700mm	1組 (左右各1体)
MF-112		ブルー			
MF-114	アタッチメント	オレンジ	10~40mm	550mm	1本
MF-115		ブルー			

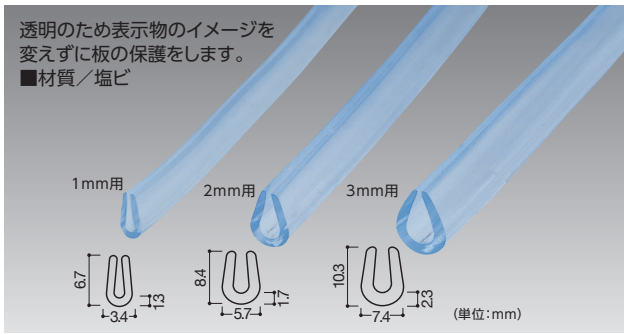

クリアU型フレーム

送料 A 納期 2-3日

商品コード	適応板厚	巻数	単位
HK-432	1mm用	100m巻	1巻
HK-433	2mm用	80m巻	
HK-434	3mm用	50m巻	

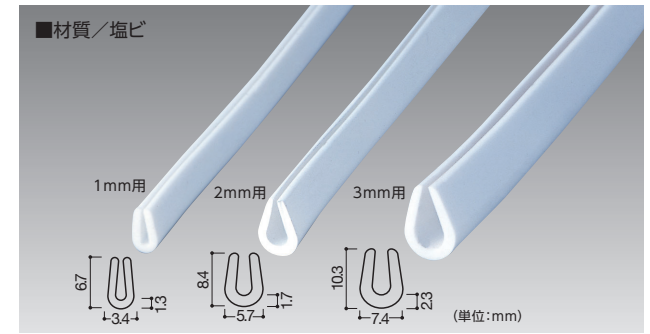

U型フレーム ホワイト

送料 A 納期 2-3日

商品コード	適応板厚	巻数	単位
HK-10U	1mm用	100m巻	1巻
HK-20U	2mm用	80m巻	
HK-30U	3mm用	50m巻	

看板やパネルに巻いて商品をグレードアップ

- アルミ複合板やアクリル・塩ビボードのフチ保護も兼ねています。
- 市販の合成ゴム系接着剤で施工できます。
- コーナーの接着には瞬間接着剤ゼリー状を使用すると綺麗に仕上がります。
- アール角に添わせて曲げる事はできません。
- 板面は3~4mmのものをお使いください。

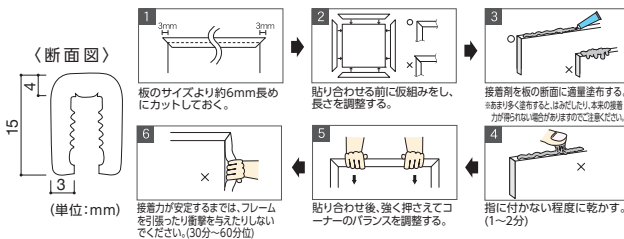

ジャストフレーム

送料 A 納期 2-3日

商品コード	サイズ	色	単位
TH-12	フチ幅15mm×30m巻	白	1巻

3mm厚の複合板のフチを保護するフレームです。

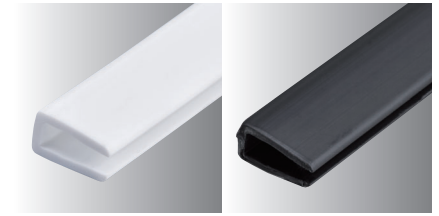
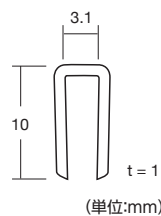

フチゴム

送料 A 納期 2-3日

商品コード	色	巻数	単位
DS-5030	白	50m巻	1巻
DS-5031	黒		

* 商品の規格・仕様・価格は、予告なく変更する事がございます。
 * 交通状況・在庫切れ等により納期の遅れが生じる事がございますのでご了承ください。
 * 希望小売価格は全て税抜です。

これからのサインに求められるもの=「安全性」
両面テープで取付OK! 今までにない柔らかさ!
安全をしっかりサポート!

- アングルタイプのフレーム
- 看板枠、その他壁面コーナー等にお使い頂けます。
- 接触面の素材によって色素が付着する場合があります。
- 石油類・薬品等が触れる場所では使用できません。
- 発泡ゴムの為素材の劣化・伸縮・硬化・ひび割れ・色落ちが発生します。定期的を確認し、交換してください。
- 電気絶縁には使用できません。
- 使用温度は、-10~+50度以内でご使用ください。
- 写真は印刷の為実際の色とは異なります。ご了承ください。

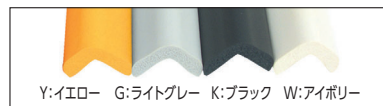

ラバーフレームL型

商品コード	タイプ	長さ	材質	単位
CAR100	大	約900mm	NBR (発泡ゴム)	1本
CAR200	小			

※カラーをお選び頂き、ご発注の際にご指定ください。

とがった角につけて危険を回避。
ラバーフレームL型と一緒に
ご利用頂けます。

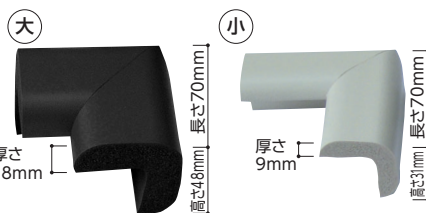

ラバーフレームコーナー用

商品コード	タイプ	高さ	材質	単位
CAR300	大	48mm	NBR (発泡ゴム)	1個
CAR400	小	31mm		

※カラーをお選び頂き、ご発注の際にご指定ください。

安心クッション クリア 細・極細 (透明両面テープ付属)

タイプ	L字型 90cm 細	L字型 90cm 極細	L字型 40cm 細	L字型 40cm 極細	コーナー用 細	コーナー用 極細
イメージ						
商品コード	CG-01	CG-02	CG-03	CG-04	CG-05	CG-06
サイズ(mm)	24×900×22×6	18×900×15×4	24×400×22×6	18×400×15×4	24×50×22×6	18×37×15×4
重量	約 220g	約 110g	約 100g	約 50g	約 20g	約 5g
カラー	クリアー					
材質	PVC (ポリ塩化ビニール)					
単位	1本				1個	

※台紙から剥がした両面テープは被着体側ではなく、「安心クッション」側に貼ってください。

安心クッション 木目 (両面テープ付属)

タイプ	木目ライトL字型 90cm 小	木目ダークL字型 90cm 小	木目ライトL字型 90cm 細	木目ダークL字型 90cm 細	木目ライト コーナー用 小	木目ダーク コーナー用 小	木目ライト コーナー用 細	木目ダーク コーナー用 細
イメージ								
商品コード	CAR 800	CAR 810	CAR 820	CAR 830	CAR 840	CAR 850	CAR 860	CAR 870
サイズ(mm)	37×900×31×9	37×900×31×9	24×900×22×6	24×900×22×6	37×70×31×9	37×70×31×9	24×50×22×6	24×50×22×6
重量	約 100g	約 100g	約 50g	約 50g	約 15g	約 15g	約 5g	約 5g
材質	NBR (発泡ゴム)							
単位	1本				1個			

※台紙から剥がした両面テープは被着体側ではなく、「安心クッション」側に貼ってください。

マーキング
フィルム
インクジェット
メディア/
ラミネート
サインPOP
下地材

枠

取付金物/
テープ類

施工ツール

ハシゴ/脚立

保安用品/
備品

ディスプレイ
ツール

飾りビス

LED/照明

店舗用品/
備品

ポスター
フレーム/
イーゼル

屋内用
サイン

屋外対応
サイン

電飾サイン

室名札/
表札/銘板

掲示板/
案内板

建構サイン

製作代行

技術資料

※商品の規格・仕様・価格は、予告なく変更する場合がございます。
※交通状況・在庫切れ等により納期の遅れが生じる場合がございますのでご了承ください。
※希望小売価格は全て税抜です。

とがった角につけて危険を回避。

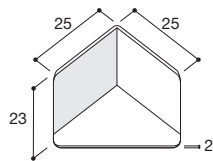

TBN-100

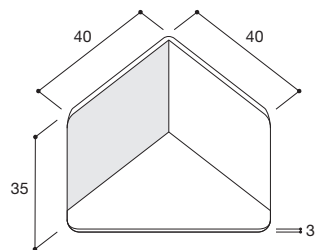

TBN-130

(単位:mm)

安全マット

送料 A 納期 2-3日

商品コード	品名	色	材質	単位
TBN-100	安全マットミニ	透明	軟質アクリル	1個
TBN-130	安全マット	黄色	エラストマー	

屋外耐候性に優れた素材を採用。

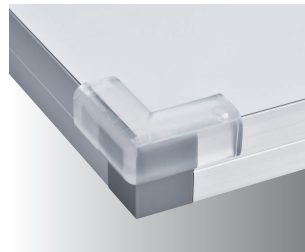
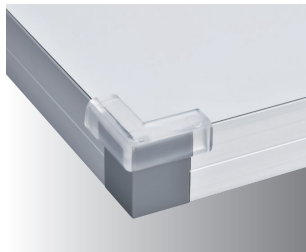
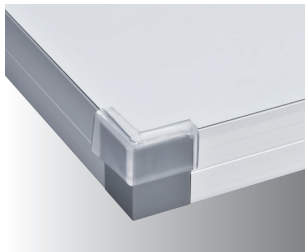
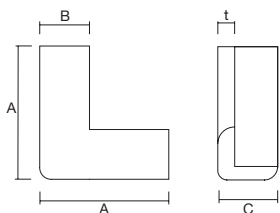

透明アクリルクッションコーナー

送料 A 納期 2-3日

商品コード	色	サイズ (t×A×B×C)	材質	単位
DS-5311	透明	3×30×10×20mm	軟質アクリル	1個
DS-5310		4×37×15×15mm		
DS-5312		6×50×22×22mm		

危険な角をガッチリガード!

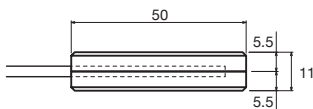
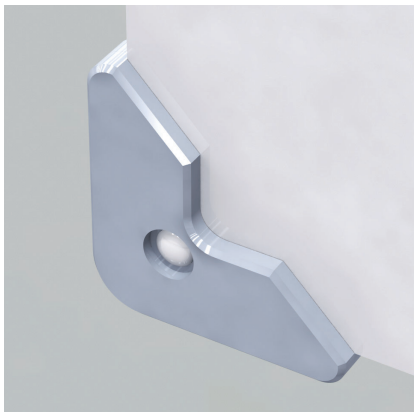

板に穴を開け取付けます。
穴位置は下記の通りです。

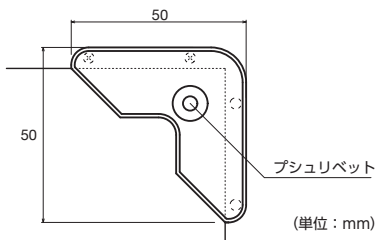

(単位:mm)

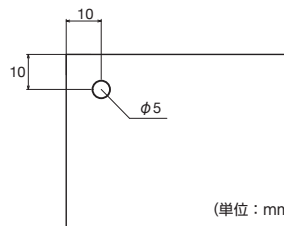

(単位:mm)

樹脂コーナーガード

送料 A 納期 2-3日

商品コード	対応板厚	材質	単位
BS3100	3mm	ナイロン樹脂	1セット(4個入)