看板資材百科

HELLO No.13

03

サイン・POP
下地材

サインアルミボード

販売実績20年以上のロングセラー商品です。
国内有名メーカー製造の信頼商品です。

※
※離島・至急便は除きます。

パラ 送料 納期 サンプル サイズ 取付
取付 無料 2-3日 あり 可

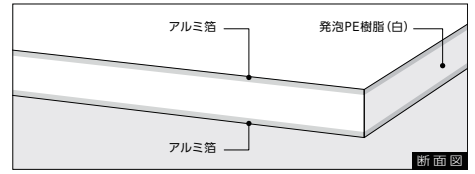

■片面ホワイト(つや有) / 片面サービスコート

商品コード	厚み	タイプ	サイズ	単位
AB-1000	3mm	片面タイプ (片面つや有 / 片面サービスコート)	910mm×1,820mm	1ケース (10枚入)
AB-2000			1,000mm×2,000mm	1ケース (5枚入)
AB-1200			1,220mm×1,820mm	1ケース (5枚入)

■両面ホワイト

商品コード	厚み	タイプ	サイズ	単位
AB-60	1mm	片面つや有 / 片面つや無	910mm×1,820mm	1ケース (10枚入)
AB-7	2mm	両面つや有	910mm×1,820mm	1ケース (10枚入)
AB-8		両面つや無	910mm×1,820mm	1ケース (10枚入)
AB-9	3mm	片面つや有 / 片面つや無	910mm×1,820mm	1ケース (10枚入)
AB-10		両面つや有	910mm×1,820mm	1ケース (10枚入)
AB-20		両面つや無	910mm×1,820mm	1ケース (10枚入)
AB-30	3mm	片面つや有 / 片面つや無	910mm×1,820mm	1ケース (10枚入)
AB-1		両面つや有	910mm×1,820mm	1ケース (5枚入)
AB-2		両面つや無	910mm×1,820mm	1ケース (5枚入)
AB-3		片面つや有 / 片面つや無	910mm×1,820mm	1ケース (5枚入)
AB-4		両面つや有	1,000mm×2,000mm	1ケース (5枚入)
AB-5	5mm	両面つや無	1,000mm×2,000mm	1ケース (5枚入)
AB-6		片面つや有 / 片面つや無	1,000mm×2,000mm	1ケース (5枚入)
AB-12	5mm	片面つや有 / 片面つや無	1,220mm×1,820mm	1ケース (5枚入)
AB-53		片面つや有 / 片面つや無	910mm×1,820mm	1ケース (5枚入)
AB-55		片面つや有 / 片面つや無	1,000mm×2,000mm	1ケース (5枚入)

プラメタルFR305-SIGN

※
※離島・至急便は除きます。

パラ 送料 納期 サンプル サイズ 取付
取付 無料 2-3日 あり 可

特定のインクジェットメディアやフィルムとの組み合わせで、不燃材料認定を取得したアルミ樹脂積層複合板!!
(FR305-SIGNは、製品単体でも不燃材料認定を取得しています)

■基本構造

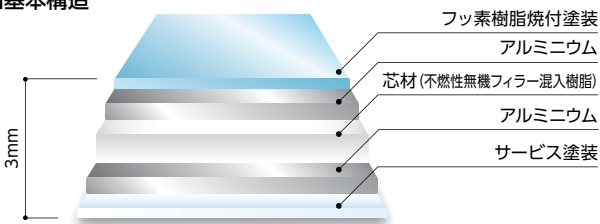

■製品性能

試験項目	単位	FR305-SIGN
比重	---	1.97
重量	kg/m ²	5.9
引張り強さ	MPa (N/mm ²)	52.9
熱伝導率	W/(m・k)	0.958
線膨張係数	x10 ⁻⁵ /°C	1.8~2.3
曲げ強さ	MPa (N/mm ²)	134.1
曲げ弾性率	MPa (N/mm ²)	37,600

※上記の数値は測定値であり、保証値ではありません。

■フィルムを貼った場合の不燃認定の適用条件



※表面(フッ素樹脂塗装面)

不燃材料

※FR305-SIGNの両面にフィルムを貼った場合は、不燃認定が適用されません。
フィルムは表面(フッ素樹脂塗装面)に貼った場合のみ、不燃認定が適用されます。

商品コード	厚み	サイズ	重量/枚	単位
FR305-SIGN12	3mm	1,000×2,000mm	11.8kg	1ケース(2枚入)

※商品の規格・仕様・価格は、予告なく変更する場合がございます。
※交通状況・在庫切れ等により納期の遅れが生じることがありますのでご了承ください。
※希望小売価格は全て税抜です。

カラーバリエーションサインアルミボード

※離島・至急便は除きます。

※
 送料 納期 2-3日 サンプルあり サイズ 200mm
 取付 取付可能

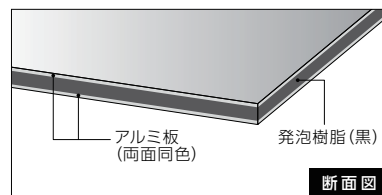
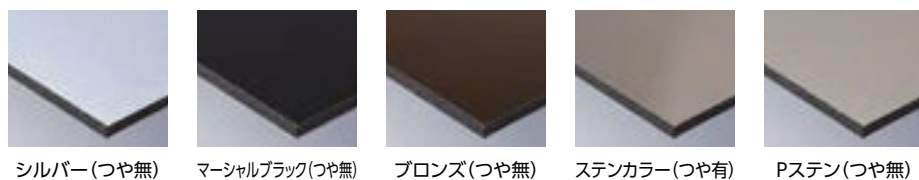

※色見本は印刷のため、実物とは色目や風合いが異なります。正確な色に関しましては、サンプルをご用意しております。

商品コード	厚み	色	タイプ	サイズ	単位
CA-201	3mm	シルバー	両面つや無	910mm×1,820mm	1ケース (10枚入)
CA-202		マーシャルブラック	両面つや無	910mm×1,820mm	1ケース (10枚入)
CA-203		ブロンズ	両面つや無	910mm×1,820mm	1ケース (10枚入)
CA-206		ステンカラー	両面つや有	910mm×1,820mm	1ケース (10枚入)
CA-207		Pステン	両面つや無	910mm×1,820mm	1ケース (10枚入)

メタルアルミ複合板 屋内用

※離島・至急便は除きます。

※
 送料 納期 2-3日 サンプルあり サイズ 200mm
 取付 取付可能

装飾用として使用されているアルミ複合板です。屋内のディスプレイ、什器切文字などに多く使用されています。

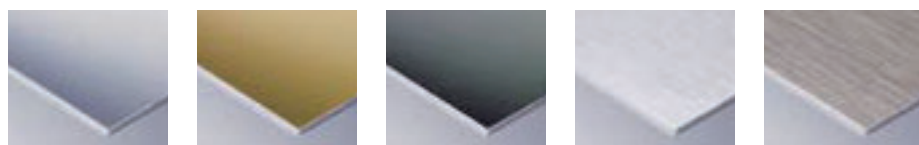

クリアミラー ゴールドミラー クロムミラー シルバーヘアライン ステンヘアライン
 ※HLの目の方向は長手(1,820)方向に走っています。

※色見本は印刷のため、実物とは色目や風合いが異なります。正確な色に関しましては、サンプルをご用意しております。※全色、裏面は「白」になります。

商品コード	厚み	色	サイズ	単位
MAB-1	2.2mm	クリアミラー	910mm×1,820mm	1ケース (3枚入)
MAB-2		ゴールドミラー		
MAB-9		クロムミラー		
MAB-10		シルバーヘアライン		
MAB-11		ステンヘアライン		

アルミ複合板
使用上のご注意

- 屋外で長期間ご使用になる場合は、全面にシート、もしくはインクジェット出力を貼ってください。アルミ複合板の表示面(塗装面)がむき出しになっていると、使用環境により、塗装面が粉状(チョーキング現象)になることがあります。
- カタログに記載しているサイズや厚みなどは、製造ロットにより、多少誤差が出る場合がございます。又、ロット間により表面の色調に違いがある場合がございます。
- シルク印刷を行う場合は、事前に印刷適正のテストを行ってください。
- 保護フィルムは施工後すみやかに剥がしてください。長期間放置しますと、剥がれない場合がございます。
- 熱、温度差によって、アルミ複合板が膨張することがございます。お取り付けをされる際は、ビスの取り付けピッチをせまくしたり、ビスホールを大きめにしたりするなど熱膨張をご考慮の上、お取り付けください。

カット・加工承ります。

1枚・1文字
から承ります。

加工データ
入稿用
メールアドレス



cut@shinseisha.com

※商品の規格・仕様・価格は、予告なく変更する場合がございます。
 ※交通状況・在庫切れ等により納期の遅れが生じる場合がございますのでご了承ください。
 ※希望小売価格は全て税抜です。

HELLO 13

マーキング
フィルムインクジェット
メディア/
ラミネートサイン・POP
下地材

枠

取付金物/
テープ類

施工ツール

ハシゴ/脚立

保安用品・
備品ディスプレイ
ツール

飾りビス

LED/照明

店舗用品・
備品ポスター
フレーム/
イーゼル屋内用
サイン屋外対応
サイン

電飾サイン

室名札/
表札/銘板掲示板/
案内板

建種サイン

製作代行

技術資料

マーキング
フィルムインクジェット
メディア
/ラミネートサインPOP
下地材

枠

取付金物
/テープ類

施工ツール

ハシゴ/脚立

保安用品
・備品ディスプレイ
ツール

飾りビス

LED/照明

店舗用品
・備品ポスター
フレーム
/イーゼル屋内用
サイン屋外対応
サイン

電飾サイン

室名札/表札
/銘板掲示板
/案内板

建植サイン

製作代行

技術資料

ホワイトボード 屋内専用

※離島・至急便は除きます。

バラ
売可送料
無料納期
2-3日サンプル
ありサイズ
カット可

表面はホワイトボード加工をしておりますので、マーカーでの書き消しができます。
マグネットの取付も可能です。

※裏面は、通常のスチール板(素地)になります。

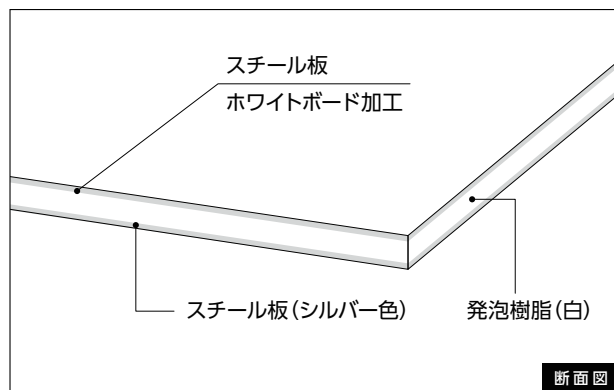

商品コード	厚み	サイズ	単位
CK-2	2mm	910mm×1,820mm	1ケース(5枚入)
CK-3	3mm	910mm×1,820mm	

ブラックボード 屋内専用

※離島・至急便は除きます。

バラ
売可送料
無料納期
2-3日サンプル
ありサイズ
カット可

市販のブラックボード用マーカーで、書き消しが可能です。
スチール板を使用しているためマグネットの取付けも可能。
字を消す際は、ボード面を傷つけないように、
ウェットティッシュが柔らかい布などで水拭きしてください。

※裏面は、通常のスチール板(素地)になります。

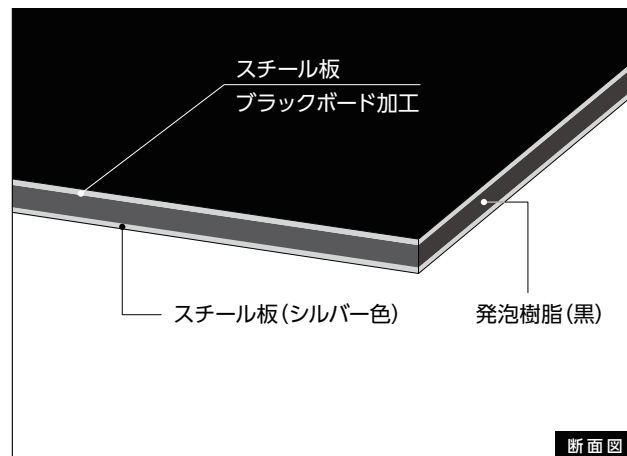

商品コード	厚み	サイズ	単位
KD-10	3mm	910mm×1,820mm	1ケース(5枚入)

ホワイトカラーベニヤ

※離島・至急便は除きます。

バラ
売可送料
無料納期
2-3日サンプル
ありサイズ
カット可

並ベニヤに塩ビシートを接着加工したホワイトベニヤです。
すぐにシート文字が貼れ、シルク印刷などにも適しています。

※水性、油性塗料の塗装は剥がれる可能性がありますのでご注意ください。
塗装の場合はテスト確認の上ご利用ください。

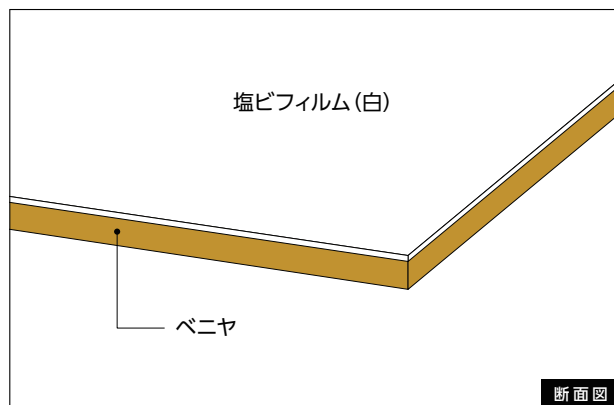

商品コード	厚み	サイズ	単位
WB-01	2.5mm	920mm×1,830mm	1ケース(15枚入)
WB-02		920mm×1,830mm	1ケース(10枚入)

※商品の規格・仕様・価格は、予告なく変更する場合がございます。
※交通状況・在庫切れ等により納期の遅れが生じる場合がございますのでご了承ください。
※希望小売価格は全て税抜です。

アルミ標識板

送料 D メーカー直送 受注生産

〈四角形〉

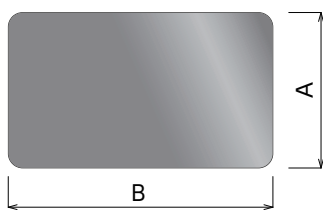

(単位:mm)

A	B
350	600
600	600

〈五角形〉



(単位:mm)

A
450
600

〈丸〉

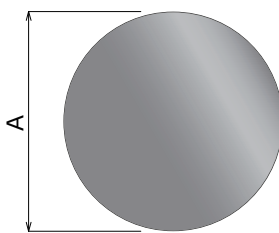

(単位:mm)

A
450
600

〈三角形〉

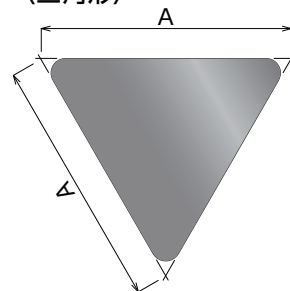

(単位:mm)

A
600
800

その他サイズはお問い合わせください。

■平板加工

商品コード	形	サイズ	単位
SAS-10	四角形(四隅20R)	350×600mm	1枚
SAS-15	四角形(四隅20R)	600×600mm	
SAS-20	五角形	450mm	
SAS-25	五角形	600mm	
SAS-30	丸	450mm	
SAS-35	丸	600mm	
SAS-40	三角形	600mm	
SAS-45	三角形	800mm	

■カール板加工 (35R)

商品コード	単位
SAS-50	1枚
SAS-55	
SAS-60	
SAS-65	
SAS-70	
SAS-75	
SAS-80	
SAS-85	

■へ型板加工

商品コード	単位
SAS-90	1枚
SAS-95	
SAS-100	
SAS-105	
SAS-110	
SAS-115	
SAS-120	
SAS-125	

■平板



断面形状

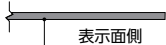

表示面側

仕様

- 材質 / A5052
 - 厚さ / t=2.0
 - 平リブ2本付 (スポット溶接)
- ※バンドは付属していません。

■カール板



断面形状

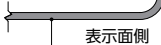

表示面側

仕様

- 材質 / A5052
 - 厚さ / t=1.0
 - 平リブ2本付 (スポット溶接)
- ※バンドは付属していません。

■へ型板



断面形状



表示面側

仕様

- 材質 / A5052
 - 厚さ / t=1.2
 - 平リブ2本付 (スポット溶接)
- ※バンドは付属していません。

各種リブのスポット溶接



※リブの取付位置や本数などご希望があればご指示ください。



※リブの取付位置や本数などご希望があればご指示ください。

※商品の規格・仕様・価格は、予告なく変更する場合がございます。
 ※交通状況・在庫切れ等により納期の遅れが生じる場合がございますのでご了承ください。
 ※希望小売価格は全て税抜です。

マーキングフィルム

インクジェットメディア/ラミネート

サイン・POP下地材

枠

取付金物/テープ類

施工ツール

ハシゴ/脚立

保安用品・備品

ディスプレイツール

飾りビス

LED/照明

店舗用品・備品

ポスターフレーム/イーゼル

屋内用サイン

屋外対応サイン

電飾サイン

室名札/表札/銘板

掲示板/案内板

建種サイン

製作代行

技術資料

カルプ文字用

ネオボード Sタイプ

※離島・至急便は除きます。

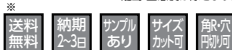

- 塩ビ・アクリル・アルミ複合板等を貼るカルプ文字のベース材です。
- 耐候性に優れ、切断加工も容易にできます。

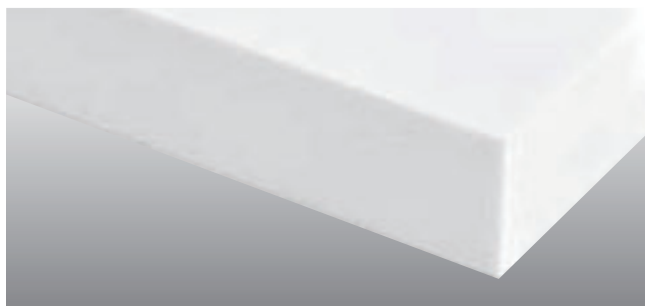
マーキング
フィルムインクジェット
メディア
/ラミネートサイン/POP
下地材

枠

取付金物
/テープ類

施工ツール

ハシゴ/脚立

保安用品
・備品ディスプレイ
ツール

飾りビス

LED/照明

店舗用品
・備品ポスター
フレーム
/イーゼル屋内用
サイン屋外対応
サイン

電飾サイン

室名札/表札
/銘板掲示板
/案内板

建植サイン

製作代行

技術資料

構造図

ネオボード 素板(白・黒)

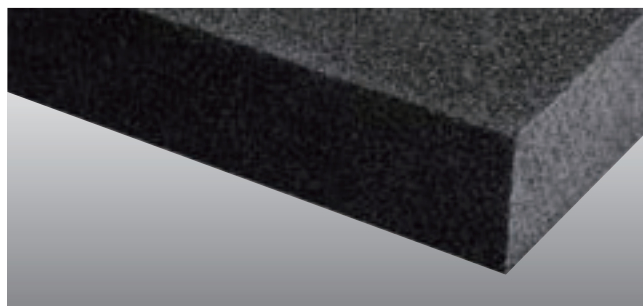

【カラー:黒】

【カラー:白】

商品コード	サイズ	単位
S-10W-1	約10t× 925×1,835mm	1ケース(1枚入)
S-10W-2		1ケース(2枚入)
S-10W-3		1ケース(3枚入)
S-10W-4		1ケース(4枚入)
S-10W-5		1ケース(5枚入)

商品コード	サイズ	単位
S-15W-1	約15t× 925×1,835mm	1ケース(1枚入)
S-15W-2		1ケース(2枚入)
S-15W-3		1ケース(3枚入)
S-15W-4		1ケース(4枚入)

商品コード	サイズ	単位
S-20W-1	約20t× 925×1,835mm	1ケース(1枚入)
S-20W-2		1ケース(2枚入)
S-20W-3		1ケース(3枚入)

商品コード	サイズ	単位
S-30W-1	約30t× 925×1,835mm	1ケース(1枚入)
S-30W-2		1ケース(2枚入)

商品コード	サイズ	単位
S-50W-1	約50t×925×1,835mm	1ケース(1枚入)

商品コード	サイズ	単位
S-10K-1	約10t× 925×1,835mm	1ケース(1枚入)
S-10K-2		1ケース(2枚入)
S-10K-3		1ケース(3枚入)
S-10K-4		1ケース(4枚入)
S-10K-5		1ケース(5枚入)

商品コード	サイズ	単位
S-15K-1	約15t× 925×1,835mm	1ケース(1枚入)
S-15K-2		1ケース(2枚入)
S-15K-3		1ケース(3枚入)
S-15K-4		1ケース(4枚入)

商品コード	サイズ	単位
S-20K-1	約20t× 925×1,835mm	1ケース(1枚入)
S-20K-2		1ケース(2枚入)
S-20K-3		1ケース(3枚入)

商品コード	サイズ	単位
S-30K-1	約30t× 925×1,835mm	1ケース(1枚入)
S-30K-2		1ケース(2枚入)

商品コード	サイズ	単位
S-50K-1	約50t×925×1,835mm	1ケース(1枚入)

カルプ文字用

ネオボード PVタイプ

※離島・至急便は除きます。



- 表面に硬質塩ビの2tを貼っているのので、シート施工の仕上がりがとてもキレイです。
- 切削性に優れており加工が容易です。
- ※白文字として屋外でご使用になる場合、外部用マーキングシートの白色を貼ってください。(表面の硬質塩ビに黄ばみが生じます)

構造図

硬質塩ビ 2t

ネオボード Sタイプ(白)

塩ビ0.5t

商品コード	サイズ	単位
PVF-15W-1	約17.5t× 1,210×1,820mm	1ケース(1枚入)
PVF-15W-2		1ケース(2枚入)
PVF-15W-3		1ケース(3枚入)
PVF-15W-4		1ケース(4枚入)

商品コード	サイズ	単位
PVF-30W-1	約32.5t× 1,210×1,820mm	1ケース(1枚入)
PVF-30W-2		1ケース(2枚入)

カルプ文字用

ネオボード Hタイプ

※ 離島・至急便は除きます。
 送料 無料 納期 2-3日 サンプル あり サイズ カット可 取穴 取付可

- 屋外用マーキングシートを貼る事で好みの色調が出せます。
- 表面材に高機能発泡塩ビを使用する事で、切削性に優れています。
- 両面同じ表面材を使用しており剛性があります。
- 金属金具(タッピングネジ、コンクリート釘)が使用できます。



商品コード	サイズ	単位
H-10-1	約10t× 910×1,820mm	1ケース(1枚入)
H-10-2		1ケース(2枚入)
H-10-3		1ケース(3枚入)
H-10-4		1ケース(4枚入)
H-10-5		1ケース(5枚入)

商品コード	サイズ	単位
H-15-1	約17t× 910×1,820mm	1ケース(1枚入)
H-15-2		1ケース(2枚入)
H-15-3		1ケース(3枚入)
H-15-4		1ケース(4枚入)

構造図

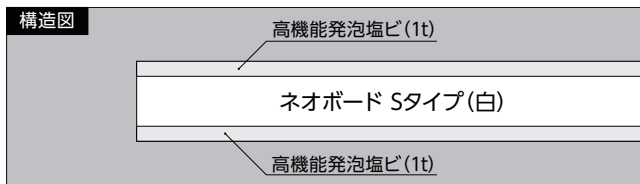

※白文字として屋外でご使用になる場合、
 外部用マーキングシートの白色を貼ってください。
 (表面の高機能発泡塩ビに黄ばみが生じます。)

商品コード	サイズ	単位
H-20-1	約22t× 910×1,820mm	1ケース(1枚入)
H-20-2		1ケース(2枚入)
H-20-3		1ケース(3枚入)

商品コード	サイズ	単位
H-30-1	約32t× 910×1,820mm	1ケース(1枚入)
H-30-2		1ケース(2枚入)

商品コード	サイズ	単位
H-50-1	約52t×910×1,820mm	1ケース(1枚入)

カルプ文字用 屋内用

ネオボード Tタイプ

※ 離島・至急便は除きます。
 送料 無料 納期 2-3日 サンプル あり サイズ カット可 取穴 取付可

- ネオボードSタイプ(素板)に、糊着加工を施しました。
- 片面糊付、両面糊付の2タイプをご用意しました。

弊社での「切文字加工」はできません。直線カットのみの対応となります。



構造図

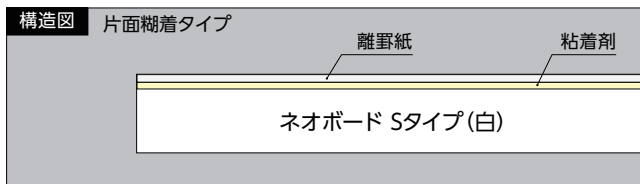

構造図

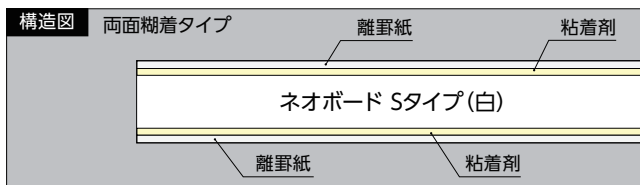

※貼付け素材は、アルミ複合板をご使用ください。アクリル板、塩ビ板の貼付けはお控えください。ハガレ等の恐れがあります。

※アルミ複合板貼り付け後は、重しなどを使い6時間程度の圧着を行ってください。

※壁面に取り付ける際は、必ず接着剤やコーキング、取付金具などと併用してください。

【片面糊着タイプ】

商品コード	サイズ	単位
ST-15W-1	約15t× 920×1,835mm	1ケース(1枚入)
ST-15W-2		1ケース(2枚入)
ST-15W-3		1ケース(3枚入)
ST-15W-4		1ケース(4枚入)

商品コード	サイズ	単位
ST-30W-1	約30t× 920×1,835mm	1ケース(1枚入)
ST-30W-2		1ケース(2枚入)

【両面糊着タイプ】

商品コード	サイズ	単位
DT-15W-1	約15t× 920×1,835mm	1ケース(1枚入)
DT-15W-2		1ケース(2枚入)
DT-15W-3		1ケース(3枚入)
DT-15W-4		1ケース(4枚入)

商品コード	サイズ	単位
DT-30W-1	約30t× 920×1,835mm	1ケース(1枚入)
DT-30W-2		1ケース(2枚入)

※商品の規格・仕様・価格は、予告なく変更する場合がございます。
 ※交通状況・在庫切れ等により納期の遅れが生じる事がございますのでご了承ください。
 ※希望小売価格は全て税抜です。

マーキング
フィルムインクジェット
メディア/
ラミネートサイン・POP
下地材

枠

取付金物/
テープ類

施工ツール

ハシゴ/脚立

保安用品・
備品ディスプレイ
ツール

飾りビス

LED/照明

店舗用品・
備品ポスター
フレーム/
イーゼル屋内用
サイン屋外対応
サイン

電飾サイン

室名札/
表札/銘板掲示板/
案内板

建種サイン

製作代行

技術資料

カルプ文字用

ネオボード AC白黒タイプ

※送料 無料 納期 2-3日 カット あり サイズ カット可 取付 簡単

※離島・至急便は除きます。

- 文字の表面は「黒」、立ち上がりが「白」といった最も使用頻度の多いパターンを規格化しました!
- シート貼り不要のため、業務効率が向上!!
- 表面材の亚克力は、『日本製』のキャスト板を使用していますので屋外での長期使用に最適です。

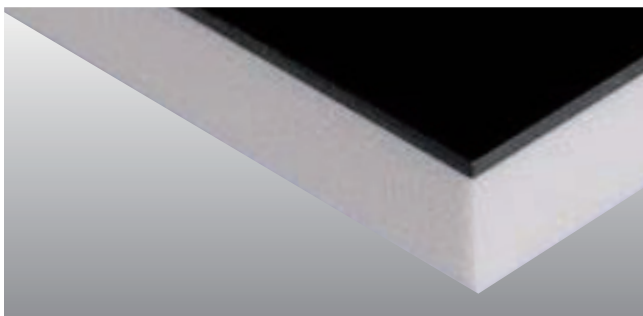
マーキング
フィルムインクジェット
メディア
/ラミネートサインPOP
下地材

枠

取付金物
/テープ類

施工ツール

ハシゴ/脚立

保安用品
・備品ディスプレイ
ツール

飾りビス

LED/照明

店舗用品
・備品ポスター
フレーム
/イーゼル屋内用
サイン屋外対応
サイン

電飾サイン

室名札/表札
/銘板掲示板
/案内板

建槽サイン

製作代行

技術資料

カルプ文字用

ネオボード ACタイプ

※送料 無料 納期 2-3日 カット あり サイズ カット可 取付 簡単

※離島・至急便は除きます。

- 表面材の亚克力は、『日本製』のキャスト板を使用していますので屋外での長期使用に最適です。



【カラー:白・つや有】

商品コード	サイズ	単位
AC-15W-1		1ケース(1枚入)
AC-15W-2	約17.5t×	1ケース(2枚入)
AC-15W-3	910×1,820mm	1ケース(3枚入)
AC-15W-4		1ケース(4枚入)

商品コード	サイズ	単位
AC-30W-1	約32.5t×	1ケース(1枚入)
AC-30W-2	910×1,820mm	1ケース(2枚入)

【カラー:白・つや無】

商品コード	サイズ	単位
ACM-15W-1		1ケース(1枚入)
ACM-15W-2	約17.5t×	1ケース(2枚入)
ACM-15W-3	910×1,820mm	1ケース(3枚入)
ACM-15W-4		1ケース(4枚入)

商品コード	サイズ	単位
ACM-30W-1	約32.5t×	1ケース(1枚入)
ACM-30W-2	910×1,820mm	1ケース(2枚入)

構造図

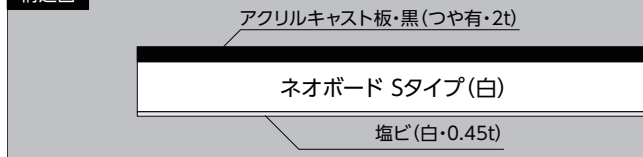

商品コード	サイズ	単位
AC-15KW-1		1ケース(1枚入)
AC-15KW-2	約17.5t×	1ケース(2枚入)
AC-15KW-3	910×1,820mm	1ケース(3枚入)
AC-15KW-4		1ケース(4枚入)

商品コード	サイズ	単位
AC-30KW-1	約32.5t×	1ケース(1枚入)
AC-30KW-2	910×1,820mm	1ケース(2枚入)

構造図

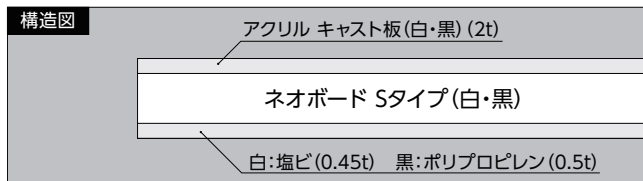

【カラー:黒・つや有】

商品コード	サイズ	単位
AC-15K-1		1ケース(1枚入)
AC-15K-2	約17.5t×	1ケース(2枚入)
AC-15K-3	910×1,820mm	1ケース(3枚入)
AC-15K-4		1ケース(4枚入)

商品コード	サイズ	単位
AC-30K-1	約32.5t×	1ケース(1枚入)
AC-30K-2	910×1,820mm	1ケース(2枚入)

【カラー:黒・つや無】

商品コード	サイズ	単位
ACM-15K-1		1ケース(1枚入)
ACM-15K-2	約17.5t×	1ケース(2枚入)
ACM-15K-3	910×1,820mm	1ケース(3枚入)
ACM-15K-4		1ケース(4枚入)

商品コード	サイズ	単位
ACM-30K-1	約32.5t×	1ケース(1枚入)
ACM-30K-2	910×1,820mm	1ケース(2枚入)

※商品の規格・仕様・価格は、予告なく変更する場合がございます。
 ※交通状況・在庫切れ等により納期の遅れが生じる場合がございますのでご了承ください。
 ※希望小売価格は全て税抜です。

カルプ文字用

ネオボード ALタイプ

※送料 無料 納期 2~3日 カットあり サイズ カット可 取付穴あり

※離島・至急便は除きます。

■片面タイプのため、凹凸面でも施工可能です。

■表面材がアルミ複合板のためマーキングシート貼りに最適です。

※面材のアルミ複合板の芯材はポリプロピレンの無発泡(ソリッドタイプ)を使用しています。



構造図

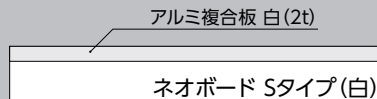

商品コード	サイズ	単位
AL-15-1		1ケース(1枚入)
AL-15-2	約17t×	1ケース(2枚入)
AL-15-3	910×1,820mm	1ケース(3枚入)
AL-15-4		1ケース(4枚入)

商品コード	サイズ	単位
AL-30-1	約32t×	1ケース(1枚入)
AL-30-2	910×1,820mm	1ケース(2枚入)

取付け金具

送料 A 納期 2~3日

ネオボードと壁面の取付けに使用します。
Hタイプ、ACタイプの取付に最適です。

※接着材、コーキングなどを必ず併用してください。

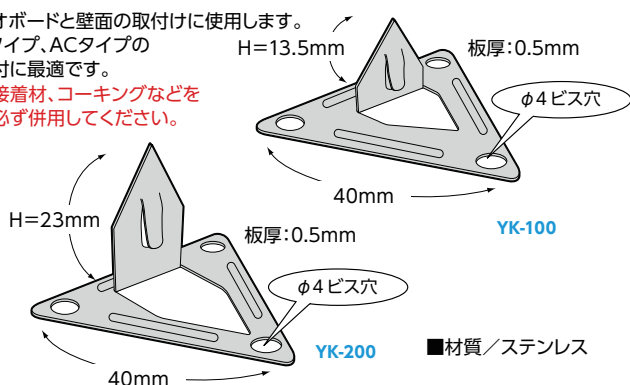

使用方法

- 取付け金具を壁面にビス等で固定する。
- 固定した取付け金具の突起部分にネオボードを刺し固定する。

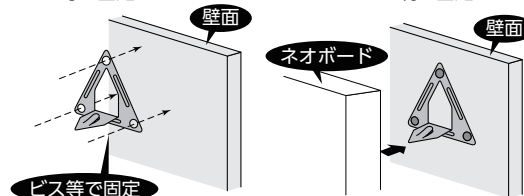

※裏面に板が貼られているネオボードでご使用の際は、下穴もしくは切り込みを入れてお使いください。

商品コード	サイズ	単位
YK-100	15t・20t ボード兼用	1袋(10ケ入)
YK-200	30t・50t ボード兼用	1袋(10ケ入)

製作代行

切文字「1文字」から承ります!貴社の「工場」としてご活用ください!!

切り抜き&各種カット加工

カルプボードは、シート貼りや厚み塗装、両面テープ貼りが可能です。

■最大加工寸法

※900mm角の文字やイラストも、継ぎ目無しで製作が可能!

※PVタイプは1,000mm角まで可能。

厚みは10mm・15mm・20mm・30mm・50mmがあり、豊富なバリエーションをご用意しています。



1枚・1文字から承ります。



※商品の規格・仕様・価格は、予告なく変更する事がございます。
※交通状況・在庫切れ等により納期の遅れが生じる事がございますのでご了承ください。
※希望小売価格は全て税抜です。

マーキングフィルム

インクジェットメディア/ラミネート

サイン・POP 下地材

枠

取付金具/テープ類

施工ツール

ハシゴ/脚立

保安用品・備品

ディスプレイツール

飾りビス

LED/照明

店舗用品・備品

ポスターフレーム/イーゼル

屋内用サイン

屋外対応サイン

電飾サイン

室名札/表札/銘板

掲示板/案内板

建種サイン

製作代行

技術資料

サインアクリルボード

※離島・至急便は除きます。



当社オリジナルのアクリルボード。
高品質のキャスト板で、乳白・透明・白の3種類があります。

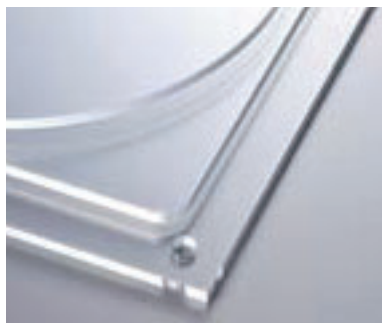

※カラーをご指定ください。

マーキング
フィルムインクジェット
メディア
/ラミネートサインPOP
下地材

枠

取付金物
/テープ類

施工ツール

ハシゴ/脚立

保安用品
・備品ディスプレイ
ツール

飾りビス

LED/照明

店舗用品
・備品ポスター
フレーム
/イーゼル屋内用
サイン屋外対応
サイン

電飾サイン

室名札/表札
/銘板掲示板
/案内板

建植サイン

製作代行

技術資料

商品コード	厚み	サイズ	単位	
SAB-31	3mm	960mm×1,860mm	1ケース(1枚入)	
SAB-32			1ケース(2枚入)	
SAB-33			1ケース(3枚入)	
SAB-34			1ケース(1枚入)	
SAB-35			1,030mm×2,030mm	1ケース(2枚入)
SAB-36				1ケース(3枚入)
SAB-51	5mm	960mm×1,860mm	1ケース(1枚入)	
SAB-52			1ケース(2枚入)	
SAB-53			1ケース(3枚入)	
SAB-54			1ケース(1枚入)	
SAB-55			1,030mm×2,030mm	1ケース(2枚入)
SAB-56				1ケース(3枚入)

低発泡塩ビ

※離島・至急便は除きます。



軽くて短期屋外での使用も可能です。穴あけ、くぎ・ビス止めもできます。
切り文字加工なども可能で、展示会や屋内サインなどにも使われています。
1mm厚は柱巻きなどに最適です。サイズカット・穴あけ・角R加工も別途承ります。



商品コード	厚み	色	サイズ	単位
YK-149	1mm	白	450mm× 900mm	1ケース(60枚入)
YK-169			600mm× 900mm	1ケース(45枚入)
YK-136			910mm×1,820mm	1ケース(15枚入)
YK-349	3mm	白	450mm× 900mm	1ケース(20枚入)
YK-369			600mm× 900mm	1ケース(15枚入)
YK-336			910mm×1,820mm	1ケース(5枚入)
YK-549	5mm	白	450mm× 900mm	1ケース(16枚入)
YK-569			600mm× 900mm	1ケース(12枚入)
YK-536			910mm×1,820mm	1ケース(4枚入)
YK-1049	10mm	白	450mm× 900mm	1ケース(8枚入)
YK-1069			600mm× 900mm	1ケース(6枚入)
YK-1036			910mm×1,820mm	1ケース(2枚入)

※商品の規格・仕様・価格は、予告なく変更する場合がございます。
※交通状況・在庫切れ等により納期の遅れが生じる場合がございますのでご了承ください。
※希望小売価格は全て税抜です。

フラットパネルDX より反りにくくなった!ハイグレードパネル!

*離島・至急便は除きます。

※
パラ 送料 納期 ラフル サイズ 角穴
 別河 無料 2-3日 あり カナ河

反り対策を施した特殊紙を両面に貼った最高品質(当社比)パネルです。
 反り比較テストでも従来品と比べて反りを大きく改善いたしました。

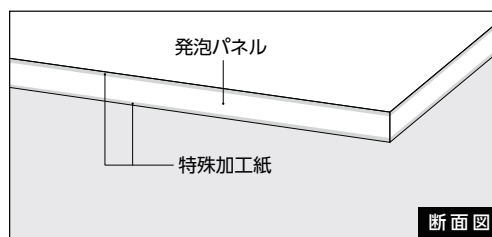

※UVダイレクト印刷には不向きです。
 ※空調や直射日光、照明が当たる場所などは、反りが生じる場合がございます。
 ※シルク印刷は、事前にPP用インクでテスト印刷をしてください。

商品コード	厚み	サイズ	単位
DX-325	3mm	910mm×1,820mm	1ケース (25枚入)
DX-511	5mm	800mm×1,100mm (B1対応)	1ケース (30枚入)
DX-515		1,050mm×1,500mm (B0対応)	1ケース (25枚入)
DX-525		910mm×1,820mm	1ケース (25枚入)
DX-465		1,220mm×1,820mm (4×6サイズ)	1ケース (13枚入)
DX-513		910mm×1,820mm	1ケース (13枚入)
DX-711	7mm	800mm×1,100mm (B1対応)	1ケース (25枚入)
DX-715		1,050mm×1,500mm (B0対応)	1ケース (20枚入)
DX-720		910mm×1,820mm	1ケース (20枚入)
DX-467		1,220mm×1,820mm (4×6サイズ)	1ケース (10枚入)
DX-710		910mm×1,820mm	1ケース (10枚入)
DX-107	10mm	910mm×1,820mm	1ケース (7枚入)

フラットステッカーパネルDX より反りにくくなった!ハイグレードパネル!

*離島・至急便は除きます。

※
パラ 送料 納期 ラフル サイズ 角穴
 別河 無料 2-3日 あり カナ河

フラットパネルDXの片面糊付きタイプです。
 従来のフラットステッカーパネルと比べ剛性に優れ、出力物を貼った際の反りも大きく改善されました。

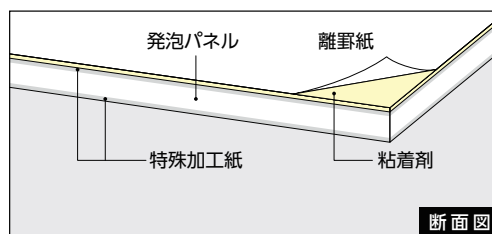

※裏面コーティングなどを施しているメディア(合成紙など)を糊付パネルに貼った際、
 剥がれや浮きが生じる場合があります。
 出力物を糊付パネルに貼られる際は、通常よりも強めに圧着してください。

※空調や直射日光、照明が当たる場所などは、反りが生じる場合がございます。

商品コード	厚み	サイズ	単位
SDX-2325	3mm	910mm×1,820mm	1ケース (25枚入)
SDX-2511	5mm	800mm×1,100mm (B1対応)	1ケース (30枚入)
SDX-2515		1,050mm×1,500mm (B0対応)	1ケース (25枚入)
SDX-2525		910mm×1,820mm	1ケース (25枚入)
SDX-4625		1,220mm×1,820mm (4×6サイズ)	1ケース (13枚入)
SDX-1513		910mm×1,820mm	1ケース (13枚入)
SDX-2711	7mm	800mm×1,100mm (B1対応)	1ケース (25枚入)
SDX-2715		1,050mm×1,500mm (B0対応)	1ケース (20枚入)
SDX-2720		910mm×1,820mm	1ケース (20枚入)
SDX-4627		1,220mm×1,820mm (4×6サイズ)	1ケース (10枚入)
SDX-1710		910mm×1,820mm	1ケース (10枚入)

※商品の規格・仕様・価格は、予告なく変更する場合がございます。
 ※交通状況・在庫切れ等により納期の遅れが生じる場合がございますのでご了承ください。
 ※希望小売価格は全て税抜です。

マーキング
フィルムインクジェット
メディア/
ラミネートサイン・POP
下地材

枠

取付金物/
テープ類

施工ツール

ハシゴ/脚立

保安用品・
備品ディスプレイ
ツール

飾りビス

LED/照明

店舗用品・
備品ポスター
フレーム/
イーゼル屋内用
サイン屋外対応
サイン

電飾サイン

室名札/
表札/銘板掲示板/
案内板

建種サイン

製作代行

技術資料

フラットパネル

販売実績10年以上の人気商品です。
多くのお客様からご利用いただき、出荷実績NO.1のパネルです。

※UVダイレクト印刷には不向きです。

※空調や直射日光、照明が当たる場所などは、反りが生じる場合がございます。
※シルク印刷は、事前にPP用インクでテスト印刷をしてください。

※離島・至急便は除きます。
バラ
印刷
送料
無料
納期
2-3日
サブ
あり
サイズ
カット
取
扱
可

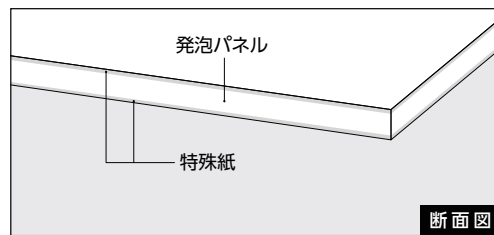

	商品コード	厚み	サイズ	単位
マーキング フィルム	GP-525	5mm	910mm×1,820mm	1ケース (25枚入)
	GP-513		910mm×1,820mm	1ケース (13枚入)
インクジェット メディア /ラミネート	GP-720	7mm	910mm×1,820mm	1ケース (20枚入)
	GP-710		910mm×1,820mm	1ケース (10枚入)

フラットステッカーパネル

販売実績10年以上の人気商品です。
多くのお客様からご利用いただいているフラットパネルの片面糊付きタイプです。

※裏面コーティングなどを施しているメディア(合成紙など)を糊付パネルに貼った際、
剥がれや浮きが生じる場合があります。

出力物を糊付パネルに貼られる際は、通常よりも強めに圧着してください。

※空調や直射日光、照明が当たる場所などは、反りが生じる場合がございます。

※離島・至急便は除きます。
バラ
印刷
送料
無料
納期
2-3日
サブ
あり
サイズ
カット
取
扱
可

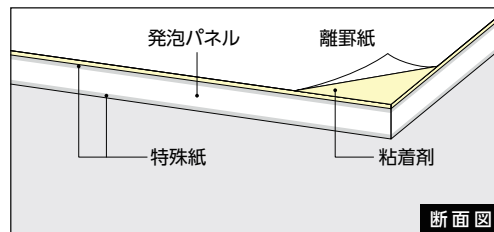

	商品コード	厚み	サイズ	単位
飾りビス	GSP-2525	5mm	910mm×1,820mm	1ケース (25枚入)
	GSP-1513		910mm×1,820mm	1ケース (13枚入)
LED/照明	GSP-2720	7mm	910mm×1,820mm	1ケース (20枚入)
	GSP-1710		910mm×1,820mm	1ケース (10枚入)

ハローパネル

コストパフォーマンスに優れた、両面紙貼りパネル。
反り対策も施しており、シート貼り、シルク印刷も可能です。

※UVダイレクト印刷には不向きです。

※空調や直射日光、照明が当たる場所などは、反りが生じる場合がございます。
※シルク印刷は、事前にPP用インクでテスト印刷をしてください。

※離島・至急便は除きます。
バラ
印刷
送料
無料
納期
2-3日
サブ
あり
サイズ
カット
取
扱
可

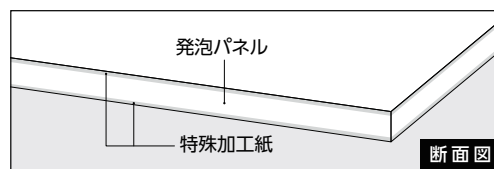

	商品コード	厚み	サイズ	単位
室名札/表札 /銘板	HP-310	5mm	910mm×1,820mm	1ケース (35枚入)
	HP-10		910mm×1,820mm	1ケース (25枚入)
掲示板 /案内板	HP-546	5mm	1,220mm×1,820mm (4×6サイズ)	1ケース (13枚入)
	HP-30		910mm×1,820mm	1ケース (13枚入)
建槽サイン	HP-320	7mm	910mm×1,820mm	1ケース (25枚入)
	HP-20		910mm×1,820mm	1ケース (20枚入)
	HP-746		1,220mm×1,820mm (4×6サイズ)	1ケース (10枚入)
製作代行	HP-20	7mm	910mm×1,820mm	1ケース (20枚入)
	HP-746		1,220mm×1,820mm (4×6サイズ)	1ケース (10枚入)
技術資料	HP-40	7mm	910mm×1,820mm	1ケース (10枚入)
	HP-40		910mm×1,820mm	1ケース (10枚入)

※商品の規格・仕様・価格は、予告なく変更する場合がございます。
※交通状況・在庫切れ等により納期の遅れが生じる場合がございますのでご了承ください。
※希望小売価格は全て税抜です。

スーパーステッカーパネル

※離島・至急便は除きます。
 送料 無料 納期 2~3日 サンプルあり サイズ カサ可 取付穴 取付可

ハローパネルの片面糊付きタイプです。
 両面に特殊紙を貼って粘着加工しているので、ガスによる膨れを抑えます。

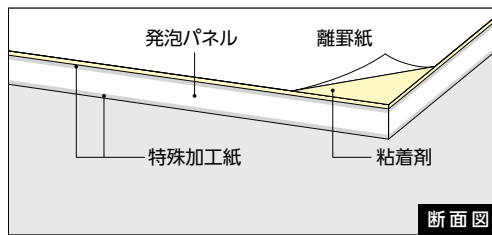

※裏面コーティングなどを施しているメディア(合成紙など)を糊付パネルに貼った際、剥がれや浮きが生じる場合があります。
 出力物を糊付パネルに貼られる際は、通常よりも強めに圧着してください。
 ※空調や直射日光、照明が当たる場所などは、反りが生じる場合がございます。

商品コード	厚み	サイズ	単位
SS-90	5mm	910mm×1,820mm	1ケース (25枚入)
SS-546		1,220mm×1,820mm (4×6サイズ)	1ケース (13枚入)
SS-110		910mm×1,820mm	1ケース (13枚入)
SS-100	7mm	910mm×1,820mm	1ケース (20枚入)
SS-746		1,220mm×1,820mm (4×6サイズ)	1ケース (10枚入)
SS-120		910mm×1,820mm	1ケース (10枚入)

両面スーパーステッカーパネル

※離島・至急便は除きます。
 送料 無料 納期 2~3日 サンプルあり サイズ カサ可 取付穴 取付可

ハローパネルの両面糊付きタイプです。
 両面に特殊紙を貼って粘着加工しているので、ガスによる膨れを抑えます。

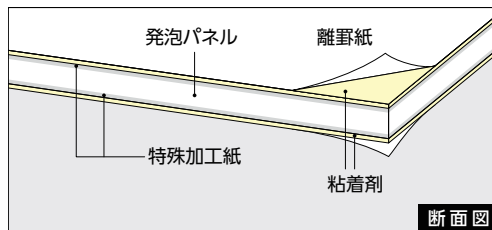

※裏面コーティングなどを施しているメディア(合成紙など)を糊付パネルに貼った際、剥がれや浮きが生じる場合があります。
 出力物を糊付パネルに貼られる際は、通常よりも強めに圧着してください。
 ※空調や直射日光、照明が当たる場所などは、反りが生じる場合がございます。

商品コード	厚み	サイズ	単位
RSP-130	5mm	910mm×1,820mm	1ケース (25枚入)
RSP-150		910mm×1,820mm	1ケース (13枚入)
RSP-140	7mm	910mm×1,820mm	1ケース (20枚入)
RSP-160		910mm×1,820mm	1ケース (10枚入)

ハローUV対応パネル

※離島・至急便は除きます。
 送料 無料 納期 2~3日 サンプルあり サイズ カサ可 取付穴 取付可

UVフラットベツプリンタによる「ダイレクト印刷」に対応した専用パネル。
 インクの密着と発色を高めるために、パネル表面に「受理層」をコーティング。
 また、「反り軽減処理」を施しているため、印刷途中の反りを大幅に改善しました。

※空調や直射日光、照明が当たる場所などは、反りが生じる場合がございます。
 ※シルク印刷は、事前にPP用インクでテスト印刷をしてください。

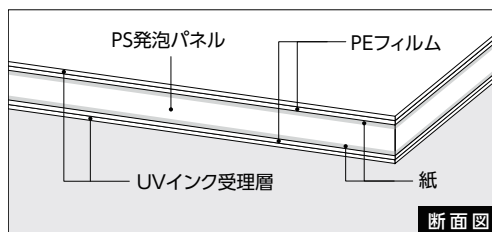

〈注意事項〉
 パネルの表面に指紋や汚れなどが付かないように、柔らかい手袋などを着用して作業をしてください。
 素手で触り指紋が付くと、印字に不具合が発生する場合がございます。

商品コード	厚み	サイズ	単位
UVP-525	5mm	910mm×1,820mm	1ケース (25枚入)
UVP-513		910mm×1,820mm	1ケース (13枚入)
UVP-720	7mm	910mm×1,820mm	1ケース (20枚入)
UVP-710		910mm×1,820mm	1ケース (10枚入)

※商品の規格・仕様・価格は、予告なく変更する場合がございます。
 ※交通状況・在庫切れ等により納期の遅れが生じる場合がございますのでご了承ください。
 ※希望小売価格は全て税抜です。

枠

取付金物 / テープ類

施工ツール

ハシゴ/脚立

保安用品・備品

ディスプレイツール

飾りビス

LED/照明

店舗用品・備品

ポスターフレーム / イーゼル

屋内用サイン

屋外対応サイン

電飾サイン

室名札 / 表札 / 銘板

掲示板 / 案内板

建種サイン

製作代行

技術資料

素板パネル

POPIはもちろん、工作や額縁の中芯、緩衝材等、幅広い用途に対応いたします。
カットの際は通常カッターはもちろん、「発泡カッター」でもカット出来ます。
※発泡カッターは、P.168に掲載しています。

※空調や直射日光、照明が当たる場所などは、反りが生じる場合がございます。

※離島・至急便は除きます。
 送料 無料
 納期 2-3日
 サブル あり
 サイズ カット可
 取付 取付可

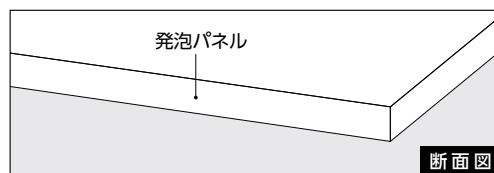

商品コード	厚み	サイズ	単位
SO-0525	5mm	910mm×1,820mm	1ケース (25枚入)
SO-0513		910mm×1,820mm	1ケース (13枚入)
SO-0720	7mm	910mm×1,820mm	1ケース (20枚入)
SO-0710		910mm×1,820mm	1ケース (10枚入)

ステッカーパネル

写真・ポスター貼り専用の片面糊付きパネルです。
表面に紙を貼っていないのでカット性に優れています。

※裏面コーティングなどを施しているメディア(合成紙など)を糊付パネルに貼った際、剥がれや浮きが生じる場合があります。
出力物を糊付パネルに貼られる際は、通常よりも強めに圧着してください。
※スチレンボードから出るガスにより表面が膨れる場合がございます。
※空調や直射日光、照明が当たる場所などは、反りが生じる場合がございます。

※離島・至急便は除きます。
 送料 無料
 納期 2-3日
 サブル あり
 サイズ カット可
 取付 取付可

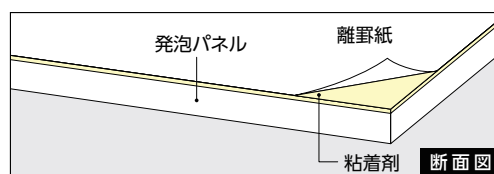

商品コード	厚み	サイズ	単位
SP-50	5mm	910mm×1,820mm	1ケース (25枚入)
SP-70		910mm×1,820mm	1ケース (13枚入)
SP-60	7mm	910mm×1,820mm	1ケース (20枚入)
SP-80		910mm×1,820mm	1ケース (10枚入)

ブラックパネル

黒の発泡ポリスチレンボードに艶無の黒紙を両面に貼った商品です。
高級感ある仕上がりになり、写真を貼る台紙、プレゼンボードなどにもご利用頂けます。

※パネル片面に出力物、ポスターなどを貼った場合、反りが生じやすくなります。
※パネル表面に塗装した場合、反りが生じます。
※空調や直射日光、照明が当たる場所などは、反りが生じる場合がございます。

※離島・至急便は除きます。
 送料 無料
 納期 2-3日
 サブル あり
 サイズ カット可
 取付 取付可

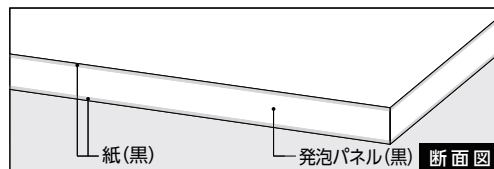

商品コード	厚み	サイズ	単位
PB-525	5mm	910mm×1,820mm	1ケース (25枚入)
PB-513		910mm×1,820mm	1ケース (13枚入)
PB-720	7mm	910mm×1,820mm	1ケース (20枚入)
PB-710		910mm×1,820mm	1ケース (10枚入)

ブラックステッカーパネル

ブラックパネルの片面に、粘着加工を施した商品です。

※裏面コーティングなどを施しているメディア(合成紙など)を糊付パネルに貼った際、剥がれや浮きが生じる場合があります。
出力物を糊付パネルに貼られる際は、通常よりも強めに圧着してください。

※パネル片面に出力物、ポスターなどを貼った場合、反りが生じやすくなります。
※空調や直射日光、照明が当たる場所などは、反りが生じる場合がございます。

※離島・至急便は除きます。
 送料 無料
 納期 2-3日
 サブル あり
 サイズ カット可
 取付 取付可

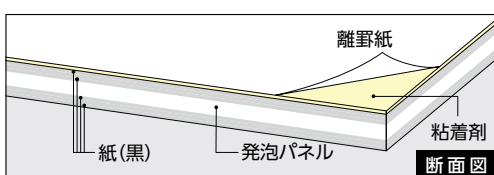

商品コード	厚み	サイズ	単位
SPB-525	5mm	910mm×1,820mm	1ケース (25枚入)
SPB-513		910mm×1,820mm	1ケース (13枚入)
SPB-720	7mm	910mm×1,820mm	1ケース (20枚入)
SPB-710		910mm×1,820mm	1ケース (10枚入)

※商品の規格・仕様・価格は、予告なく変更する場合がございます。
 ※交通状況・在庫切れ等により納期の遅れが生じる場合がございますのでご了承ください。
 ※希望小売価格は全て税抜です。

ハローALパネル

発泡ポリスチレンボードの両面を、紙+アルミ箔+紙の3層で挟んだパネル。
強度アップで反りにくくなりました。シルク、ダイレクト印刷OK!

※パネル表面に塗装した場合、反りが生じます。
※空調や直射日光、照明が当たる場所などは、反りが生じる場合がございます。

※離島・至急便は除きます。
パラ 送料 納期 サンプル サイズ 取穴
売切 無料 2~3日 あり カ外可 取切

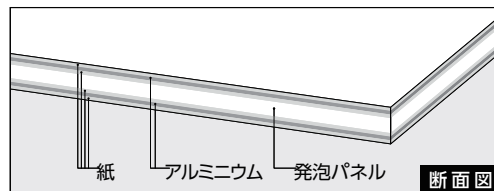

商品コード	厚み	サイズ	単位
PAL-525	5mm	910mm×1,820mm	1ケース (25枚入)
PAL-513		910mm×1,820mm	1ケース (13枚入)
PAL-720	7mm	910mm×1,820mm	1ケース (20枚入)
PAL-710		910mm×1,820mm	1ケース (10枚入)

ハローALステッカーパネル

発泡ポリスチレンボードの両面を、紙+アルミ箔+紙の3層で挟んだ
ハローALパネルの片面に、粘着加工を施した商品です。

※裏面コーティングなどを施しているメディア(合成紙など)を糊付パネルに貼った際、
剥がれや浮きが生じる場合があります。
出力物を糊付パネルに貼られる際は、通常よりも強めに圧着してください。

※空調や直射日光、照明が当たる場所などは、反りが生じる場合がございます。

※離島・至急便は除きます。
パラ 送料 納期 サンプル サイズ 取穴
売切 無料 2~3日 あり カ外可 取切

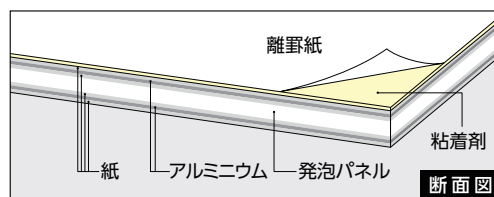

商品コード	厚み	サイズ	単位
SPAL-525	5mm	910mm×1,820mm	1ケース (25枚入)
SPAL-513		910mm×1,820mm	1ケース (13枚入)
SPAL-720	7mm	910mm×1,820mm	1ケース (20枚入)
SPAL-710		910mm×1,820mm	1ケース (10枚入)

FLAT PANEL SERIES

フラットパネルシリーズ

フラットパネルシリーズ 使用上のご注意

- フラットパネルシリーズは短期屋内掲示用の製品です。屋外でのご使用はお控えください。
- フラットパネルシリーズは紙や木材と同じように可燃性があります。火源・熱源になるものや発火性の物と一緒に、保管・ご使用されることはお控えください。
- フラットパネルシリーズは温度・温湿度条件の変化が大きいと反りを生じる場合があります。空調機や照明器具の傍、直射日光が当たる場所、高温多湿となる場所等でのご使用はお控えください。
- フラットパネルシリーズは貼付する出力物との相性によりフレ・剥がれ・反り等の不具合が生じる場合があります。特に、接着させる面がポリエチレンラミネート層や合成紙の場合は接着性が悪いので、フレ・剥がれが生じやすくなる傾向があります。これらに出力した物をご使用になる際は、通常より強めに圧着してください。
- フラットパネルシリーズは直射日光が当たらない平坦な場所に保管してください。また、高温多湿な場所での保管はお控えください。壁などに斜めに立てかけると、自重によって反りや変形を生じる場合がありますのでご注意ください。
- フラットステッカーパネル DX の常用耐熱温度は 55℃以下です。約 60℃を超えると接着剤が軟化して補強紙が剥がれる場合があり、約 70℃を超えると芯材のスチレンボードが変形する場合があります。(日差しやスポットライトが当たるショウウィンドウの中などは予想外に高温になることがありますのでご注意ください。)
- フラットパネルシリーズに使用している接着剤はポスターや出力物等の軽量物を保持するためのものです。糊面を直接壁に貼るなどしてパネル本体を支えるようなご使用方法はお控えください。
- フラットパネルシリーズは各自治体等の分別・収集区分に従って廃棄してください。(可燃性ではありませんが、可燃ゴミに分別できるかどうかは自治体や処理業者によって判断が異なる場合があります。)

マーキング
フィルム

インクジェット
メディア/
ラミネート

サイン・POP
下地材

枠

取付金物/
テープ類

施工ツール

ハシゴ/脚立

保安用品・
備品

ディスプレイ
ツール

飾りビス

LED/照明

店舗用品・
備品

ポスター
フレーム/
イーゼル

屋内用
サイン

屋外対応
サイン

電飾サイン

室名札/
表札/銘板

掲示板/
案内板

建種サイン

製作代行

技術資料

スチレンボードの代替品!! 再生素材を使用し、 環境に配慮された「パネル」です。

- 芯材が段ボール素材のため、「可燃ゴミ」として処理できます。
- 「反り」軽減のため、パネル表面に特殊耐水紙を使用しています。
- 糊なしタイプ、片面粘着タイプの2種類をラインナップ。

《ご注意》

- 紙素材のため、屋外でのご使用はお控えください。屋内での短期使用になります。
- 製造工程上、片面に段ボールの「目」が若干パネル表面に出て来ます。
- 高温多湿、直射日光が当たる場所、火源・熱源になるものや発火性の物と一緒に保管・ご使用されることはお控えください。
- 保管をされる場合は、平坦な場所で保管してください。
壁などに立てかけ保管されると、自重によって変形や反りが生じる場合がございます。
- 片面粘着タイプに使用している粘着剤は、ポスターや出力物を保持するためのものです。
粘着剤を直接壁に貼るなどの目的には適しておりません。
- 廃棄の際は地方公共団体の指示に従ってください。

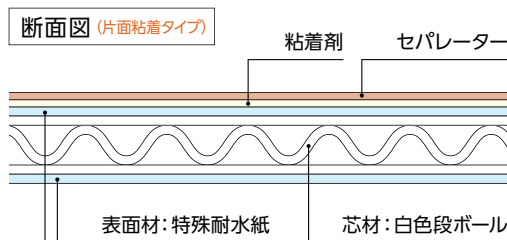
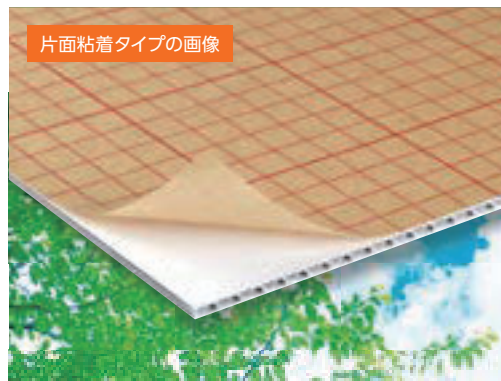

段パネ[®]

屋内専用

※ 離島・至急便は除きます。
 送料 無料 納期 2-3日 サンプルあり サイズ 可 取付 可

商品コード	タイプ	厚み	サイズ	単位
YDK-10	糊なし	3mm	910mm×1,820mm	1ケース (15枚入)
YDK-20	片面粘着	3mm	910mm×1,820mm	1ケース (15枚入)

短期屋外看板やディスプレイにも最適です。シルク印刷にも対応しています。

- ※カラーは「白」になります。その他のカラーをご希望の方は、お問い合わせください。
尚、カラーバリエーションは「4mm厚」のみになります。



- ポリプロピレンを主原料とした製品ですので、高温での長時間使用や、火もしくは高温になる熱機具等のそばでの使用はしないで下さい。変形したり火災の原因となることがあります。
- プラダンは直射日光(紫外線)に当たると劣化しやすいポリプロピレンを原料としていますので、長期間直射日光が当たる用途には使用しないでください。

プラダン

※ 離島・至急便は除きます。
 送料 無料 納期 2-3日 サンプルあり サイズ 可 取付 可

商品コード	厚み	サイズ	単位
DP-03	3mm	910mm×1,820mm	1ケース(10枚入)
DP-04	4mm	910mm×1,820mm	1ケース(10枚入)
DP-05	5mm	910mm×1,820mm	1ケース(10枚入)

1mm厚のポリプロピレン製パネルです。シルク印刷に最適です。
工事用プレート、捨て看板などにお使いください。

ポリパネル

※ 離島・至急便は除きます。
 送料 無料 納期 2-3日 サンプルあり サイズ 可 取付 可

商品コード	厚み	サイズ	単位
P-10	1mm	910mm×1,820mm	1ケース(20枚入)
P-20	1mm	900mm×300mm	1ケース(100枚入)
P-30	1mm	450mm×600mm	1ケース(100枚入)

※ 商品の規格・仕様・価格は、予告なく変更する場合がございます。
 ※ 交通状況・在庫切れ等により納期の遅れが生じる場合がございますのでご了承ください。
 ※ 希望小売価格は全て税抜です。

表面が白色で使いやすいマグネットシート

■表面が「塩ビ」のため、シート貼りや印刷加工などが可能です。
 ※ホワイトボードマーカーなどで、書き消しはできません。
 ※0.6mm厚は「屋内用」です。屋外でのご使用はお控えください。



※離島・至急便は除きます。

初売 OK 送料 無料 納期 2-3日

一般用マグネット

商品コード	タイプ	厚み	サイズ	単位
MGT-1000	つや無	0.6mm	1,020mm幅×10m巻	1本
MGT-N20S			510mm幅×10m巻	
MGT-N20L	つや無	0.8mm	1,020mm幅×10m巻	1本
MGT-1010			1,220mm幅×8m巻	
MGT-1020	つや有	0.8mm	510mm幅×10m巻	
MGT-1030			1,020mm幅×10m巻	

優れた柔軟性!

■耐久性、柔軟性に優れ、加工が容易です。



※両面素地色になります。

※離島・至急便は除きます。

初売 OK 送料 無料 納期 2-3日

マグネシート

商品コード	厚み	サイズ	単位
MGT-60	0.8mm	1,020mm幅×10m巻	1本
MGT-480	2.0mm	520mm幅×10m巻	

強力・車両用マグネット

■車体広告に最適。
 ■表面素地色の異方性マグネット。
 ※長期間に渡る車体への貼り付け、掲示はお控えください。
 剥がれにくくなる恐れがあります。週に1回は取り外し、本製品と相手側の汚れを落としてください。

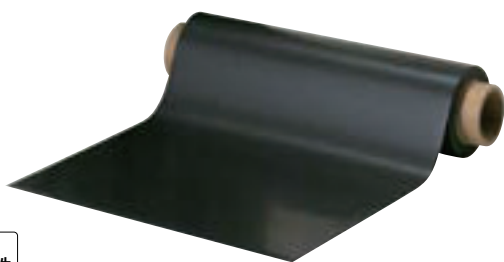

異方性

※離島・至急便は除きます。

初売 OK 送料 無料 納期 2-3日

車両用マグネット 素地タイプ

商品コード	厚み	サイズ	単位
MGT-40-1	0.8mm	520mm幅×10m巻	1本

強力・車両用マグネット

■片面シート(白)貼りの車両用マグネット! 広幅も新たにラインナップ!
 ※長期間に渡る車体への貼り付け、掲示はお控えください。
 剥がれにくくなる恐れがあります。週に1回は取り外し、本製品と相手側の汚れを落としてください。

〈表面仕上げ〉
 MGT-40-2 / ツヤ無
 MGT-4000 / 半ツヤ

異方性

※離島・至急便は除きます。

初売 OK 送料 無料 納期 2-3日

車両用マグネット

商品コード	厚み	サイズ	単位
MGT-40-2	0.9mm	520mm幅×10m巻	1本
MGT-4000	0.8mm	1,020mm幅×10m巻	

片面糊付マグネシート

■非着磁面に強力粘着材を塗布したマグネットシートです。

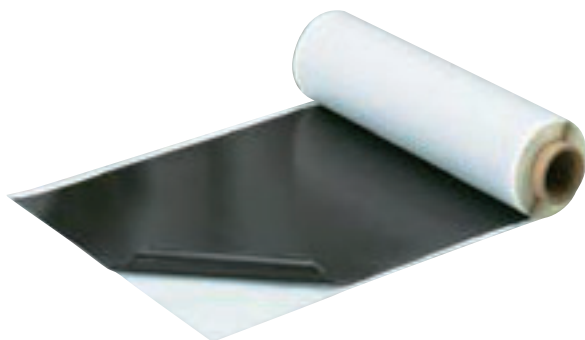

※離島・至急便は除きます。

送料 無料 カカ直送 納期 2-3日

マグネタッキー

商品コード	厚み	サイズ	単位
MGT-30	0.8mm	520mm幅×10m巻	1本

糊付きマグネットが細く、長く!



異方性

送料 A 納期 2-3日

マグタック®テープ

商品コード	厚み	サイズ	単位
MGT-70		13mm幅×30m巻	1巻
MGT-80	1.5mm	19mm幅×30m巻	
MGT-90		25mm幅×30m巻	

※商品の規格・仕様・価格は、予告なく変更する事がございます。
 ※交通状況・在庫切れ等により納期の遅れが生じる事がございますのでご了承ください。
 ※希望小売価格は全て税抜です。

マーキング
フィルム

インクジェット
メディア/
ラミネート

サイン・POP
下地材

枠

取付金物/
テープ類

施工ツール

ハシゴ/脚立

保安用品・
備品

ディスプレイ
ツール

飾りビス

LED/照明

店舗用品・
備品

ポスター
フレーム/
イーゼル

屋内用
サイン

屋外対応
サイン

電飾サイン

室名札/
表札/銘板

掲示板/
案内板

建種サイン

製作代行

技術資料

ホワイトボード用マーカーで書き消しが可能なマグネットシート

※シート貼り、印刷などがしにくい場合がございます。
シート貼り、印刷などをされる場合は、一般用マグネットをご使用ください。



マーキング
フィルム

ホワイトボード仕様マグネット

※離島・至急便は除きます。
切売 OK 送料 無料 納期 2-3日

商品コード	タイプ	厚み	サイズ	単位
MGT-10S	つや有	0.8mm	510mm幅×10m巻	1本
MGT-10L			1,020mm幅×10m巻	

黒板と同様にチョークで書き消し可能!

■黒板と同様にチョークで書き消しができます。
■ハサミやカッターナイフ等で簡単にカットできます。

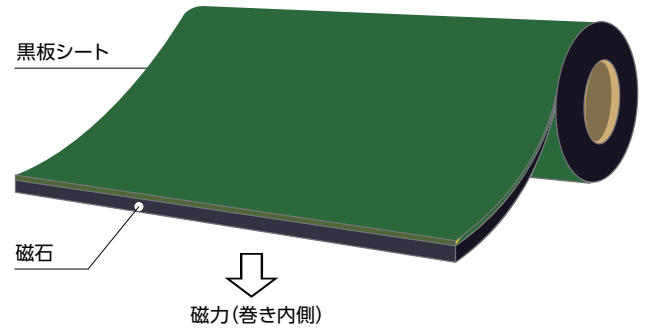

【屋外可】 黒板仕様マグネット

※離島・至急便は除きます。
切売 OK 送料 無料 納期 2-3日

商品コード	厚み	サイズ	単位
MGT-110	0.8mm	900mm幅×10m巻	1本

視認性に優れ、鮮明に蛍光発色!

■目立たせる用途や注意を促す表示に最適です。
■屋外サイン・警戒標識・車両ステッカーとして。
■表面:蛍光シート貼り(レモンイエロー)



マグネルミナ®シート 屋外短期用

※離島・至急便は除きます。
切売 OK 送料 無料 納期 2-3日

商品コード	厚み	サイズ	単位
MGT-200	0.8mm	1,000mm幅×10m巻	1本

光に反射し、夜間にクッキリ識別!

■屋外サイン、警戒標識、車両ステッカーとして。
■表面:反射シート貼り



マグネスパーク®シート

※離島・至急便は除きます。
切売 OK 送料 無料 納期 2-3日

商品コード	カラー	厚み	サイズ	単位
MGT-210	シルバー	0.8mm	900mm幅×10m巻	1本
MGT-220	黄			

⚠️ マグネット使用上の注意

- ご使用になる前に、マグネット吸着面と相手面(貼付面)をきれいに洗浄し、十分に乾燥をさせてください。
水分が残っていると、錆の発生に繋がることがございます。
- マグネットを貼り付ける際は、マグネット全体が密着する平滑な面でご使用ください。
凹凸がある場所などでは十分な磁力が得られず、剥がれ、落下の原因となります。
- マグネット1枚の掲示サイズは、タテ:ヨコ(1:2)の比率を推奨いたします。
1:2の比率を超えた場合、寒暖差や日当たりなどの諸条件により、「ゆがみ」や「たわみ」が発生しやすくなります。
また、1:2の比率内であっても、長手が1,200mmを超える場合は分割でのご使用を推奨いたします。
時間の経過に伴い、「ゆがみ」や「たわみ」などの症状が出やすくなります。
- マグネットにインクジェット出力を貼られる際は、中長期以上の耐候性を持つ資材をご使用ください。
短期・中期程度のメディアやラミネートを使用した場合、変形のリスクが高まる場合がございます。
- マグネットを長期間、同じ場所に貼り付けたままにしないでください。
1週間に1回以上は取り外し、マグネットの磁力面や相手面の汚れなどをきれいに落としてください。
貼り付けたままにしておくと、剥がれなくなり、相手面にマグネットが固着することがございます。
- 高温多湿になる場所ではご使用をお控えください。マグネットの変形、また、マグネットが剥がれなくなることがございます。

掲示板用ホワイトボードクロス 屋内専用

※離島・至急便は除きます。

初回OK	送料 無料	納期 2~3日
------	----------	------------

ホワイトボード用マーカーでの書き消し&マグネットによる掲示が可能な掲示板用クロス。
掲示板はもちろん、オフィスや店舗の壁面などにもご使用いただけます。

<ご注意>

- ・非防火
- ・商品が硬く厚い特性上、重ね切りは出来ません。
- ・施工の際は、推奨接着剤[Sボードグレー]を両面(商品と下地)塗布、もしくは強力両面テープ全面張り施工してください。
- ・ジョイントは、商品の端部を予め切り落としした上で、突き付け施工をしてください。
- ・厚みが厚いため、一般的な壁紙と比べジョイント部が目立ちます。
- ・糊やテープを使用して壁に張る壁紙系ホワイトボードです。壁に掛けたり、キャスターがついた既製品のホワイトボードではご使用できませんのでご注意ください。



※雨水がかからない場所でご使用ください。

商品コード	カラー	厚み	サイズ	単位
INS-100	ホワイト	0.7mm	1,000mm幅×10m巻乱	1本

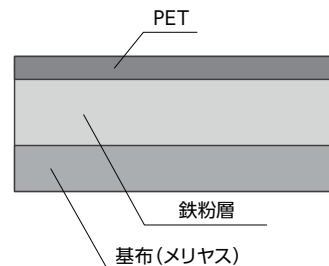

掲示板用クロス 屋内専用

※離島・至急便は除きます。

初回OK	送料 無料	納期 2~3日
------	----------	------------

表面が軟質塩ビ仕様のため、ピンを差してもあまり目立ちません。マグネットが使用できます。
F☆☆☆☆製品です。



グリーン

オイスター

イエロー

コルク



※雨水がかからない場所でご使用ください。

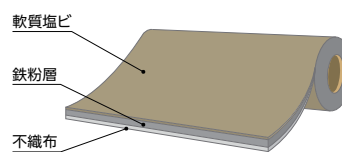

※色見本は印刷のため、実物とは色目や風合いが異なります。

商品コード	カラー	厚み	サイズ	単位
MGT-910	グリーン	0.8mm	1,220mm幅×9m巻乱	1本
MGT-912	オイスター			
MGT-913	イエロー			
MGT-914	コルク			

屋外対応掲示板用クロス

※離島・至急便は除きます。

初回OK	送料 無料	納期 2~3日
------	----------	------------

屋外や水回り等、今まで施工ができなかったシーンで使用が可能です!



商品コード **OMG-100** 商品コード **OMG-110** 商品コード **OMG-120** 商品コード **OMG-130** 商品コード **OMG-140**

ライトグレー サンドベージュ アイボリー グリーン コルク調

- 特殊鉄粉シートを使用しているためサビが出ず、屋外でも安心してお使いいただけます。
- 素材表面が塩ビのため、汚れが付着しても水や中性洗剤で除去できます。
- ホルムアルデヒド放散量等級 **F★★★★**

△施工上・使用上のご注意

- ・「掲示板クロス」を貼る下地は、耐水ベニヤなど、雨や水に濡れても支障がない材料を使用してください。
- ・施工時の接着剤はエチレン酢ビ系ポンドにでんぷん系接着剤10~20%混合が推奨です。
- ・コルク柄は柄の上にエンボス加工をしている為、色むらが出やすくなります。ジョイント貼りされる場合は、必ずリパース貼りをしてください。
- ・生地重量がある為、施工時は十分なエア抜き、圧着が必要です。
- ・マグネットで掲示される場合は、出来るだけ吸着力の強いマグネットをご使用ください。
- ・風が当たる場所での使用、厚手の用紙の掲示などマグネットでは落下する危険がある場合は画鋲で掲示してください。

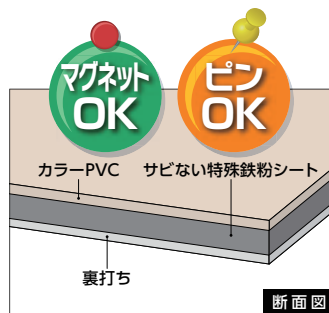

<サビ等(腐食)の有無を確認する試験>

塩水噴霧試験

内 容 / 特殊鉄粉シートに塩水を噴霧し、サビ等(腐食)発生の有無を確認
参考規格 / JIS Z 2371中性塩水噴霧試験方法
試験条件 / 塩化ナトリウム濃度: 50±5g/L
噴霧量: 1.5±0.5mL/80cm²/h
試験槽内温度: 35±2℃

試験時間 / 72時間

試験結果 / 腐食を認めず。

(産業技術研究所 試験データによる)

商品コード	カラー	厚み	サイズ	単位
OMG-100	ライトグレー	0.8mm	1,220mm幅×9m巻乱	1本
OMG-110	サンドベージュ			
OMG-120	アイボリー			
OMG-130	グリーン			
OMG-140	コルク調			

※商品の規格・仕様・価格は、予告なく変更する場合がございます。
※交通状況・在庫切れ等により納期の遅れが生じる場合がございますのでご了承ください。
※希望小売価格は全て税抜です。

※色見本は印刷のため、実物とは色目や風合いが異なります。

マーキング
フィルムインクジェット
メディア/
ラミネートサイン・POP
下地材

枠

取付金物/
テープ類

施工ツール

ハシゴ/脚立

保安用品・
備品ディスプレイ
ツール

飾りビス

LED/照明

店舗用品・
備品ポスター
フレーム/
イーゼル屋内用
サイン屋外対応
サイン

電飾サイン

室名札/
表札/銘板掲示板/
案内板

建種サイン

製作代行

技術資料

マーキング
フィルムインクジェット
メディア
/ラミネートサインPOP
下地材

枠

取付金物
/テープ類

施工ツール

ハシゴ/脚立

保安用品
・備品ディスプレイ
ツール

飾りビス

LED/照明

店舗用品
・備品ポスター
フレーム
/イーゼル屋内用
サイン屋外対応
サイン

電飾サイン

室名札/表札
/銘板掲示板
/案内板

建植サイン

製作代行

技術資料

ハサミ、カッターで自在に切れる鉄!

- スチール箔とコート紙を被層化した製品です。
- マグネットが使えるので多目的にお使いいただけます。
- 片面糊付タイプと糊無しタイプをご準備しています。

※貼り込みの際は、全面を均一に加圧してください。
浮きやハガレの原因となります。

※スチール製品のため手などを切ることがございます。
取扱には十分ご注意ください。



*離島・至急便は除きます。

スチールペーパー 屋内用

切売
OK 送料
無料 納期
2~3日

商品コード	厚み	サイズ	単位
MGT-50	0.2mm	930mm幅×10m巻	1本

ホワイトボード用マーカーで書き消しできる鉄!

- マグネット製品が吸着する他に、水性マーカーで書き消しが可能な高級ホワイトボード仕上げです。
- 裏面に糊が付いているタイプです。

※貼り込みの際は、全面を均一に加圧してください。
浮きやハガレの原因となります。

※スチール製品のため手などを切ることがございます。
取扱には十分ご注意ください。



*離島・至急便は除きます。

クリーンスチール 屋内用

切売
OK 送料
無料 納期
2~3日

商品コード	厚み	サイズ	単位
MGT-100	0.2mm	930mm幅×10m巻	1本

綿100%のキャラコです。

- にじみ防止の裏加工を2回施し、筆の走りが良い人気商品です。

※ラテックスプリンターでも出力できます。

※内巻きです。巻きの内側が印字面になります。



*離島・至急便は除きます。

キャラコ

送料
無料 納期
2~3日

商品コード	サイズ	紙管	単位
KYK-92	920mm幅×115m巻	2インチ	1本

※製品の特性上、巻き数に若干の誤差があります。予めご了承ください。

安全防水・防湿加工、耐久性、折れ耐性に優れています!

- ポリプロピレン樹脂を主原料とするユボ合成紙は、雨にも強く、耐久性・折れ耐性に優れています。
- クロスユボはユボと合成繊維クロスを張り合わせ、強度を持たせました。
- ロールの紙管は全て3インチです。

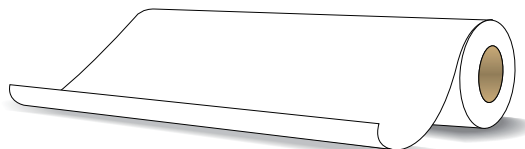

短期屋外看板用合成紙

送料
A 納期
2~3日

商品コード	カラー	厚み	サイズ	単位
TH-42	合成ユボ/糊なし	150μ	1,000mm幅×50m巻	1本
TH-43	クロスユボ/糊なし	130μ	1,000mm幅×50m巻	

高級CAD用紙!

- 日本製高級CAD用紙!(50m巻)
- お得用薄紙タイプ(100m巻)

※ラテックスプリンターでも出力できます。

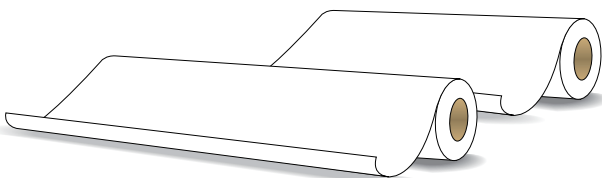

ペン書き原稿ロール紙(無地)

送料
A 納期
2~3日

商品コード	厚み	サイズ	紙管	単位
TH-121		500mm幅× 50m巻		1ケース (2本入) 3インチ
TH-230		600mm幅× 50m巻		
TH-122	100~ 105μ	920mm幅× 50m巻		
TH-231		1,000mm幅× 50m巻		
TH-135		1,200mm幅× 50m巻		
TH-233	90~95μ	1,000mm幅×100m巻		1本

透かして複写(以下トレース)するための半透明仕様となっております。

- 鉛筆、ボールペンでの両方でのトレースが可能です。

- 合成紙をベースとした柔軟なトレーシングペーパーです。

※湿気により、波うち状のシワが発生する場合があります。高温多湿での使用・保管はお控えください。



トレーシングペーパー

送料
A 納期
2~3日

商品コード	厚み	サイズ	単位
JK-100	60μ	880mm幅×20m巻	1本

*商品の規格・仕様・価格は、予告なく変更する場合がございます。

*交通状況・在庫切れ等により納期の遅れが生じる場合がございますのでご了承ください。

*希望小売価格は全て税抜です。